

**ПРОГРАММА КОМПЛЕКСНОГО РАЗВИТИЯ
СИСТЕМ КОММУНАЛЬНОЙ ИНФРАСТРУКТУРЫ
МУНИЦИПАЛЬНОГО ОБРАЗОВАНИЯ
ГОРОД КИРОВСК С ПОДВЕДОМСТВЕННОЙ ТЕРРИТОРИЕЙ
НА ПЕРИОД 2011-2013 ГОДЫ И НА ПЕРСПЕКТИВУ ДО 2020 ГОДА**



Санкт-Петербург, 2016 г.

Оглавление

Паспорт Программы	3
Введение	7
Раздел 1. Перспективные показатели развития муниципального образования для разработки программы	12
1.1. Характеристика муниципального образования с характеристикой МО.....	12
1.2. Прогноз численности и состава населения (демографический прогноз)	21
1.3. Прогноз развития промышленности	25
1.4. Прогноз развития застройки муниципального образования	29
1.5. Прогноз изменения доходов населения	37
Раздел 2. Характеристика состояния и проблем коммунальной инфраструктуры	55
2.1. Описание организационной структуры, формы собственности и системы договоров между организациями, а также с потребителями	55
2.2. Анализ существующего технического состояния системы ресурсоснабжения	55
Раздел 3. Целевые показатели развития коммунальной инфраструктуры	173
Раздел 4. Общая программа проектов	193
Раздел 5 Финансовые потребности для реализации программы	215
Приложение 1	217

Паспорт Программы

Наименование Программы	Программа комплексного развития систем коммунальной инфраструктуры муниципального образования город Кировск с подведомственной территорией на период 2011-2013 годы и на перспективу до 2020 года
Основания для разработки Программы	<p>Градостроительный кодекс Российской Федерации от 29.12.2004 №190-ФЗ;</p> <p>Федеральный закон от 06.10.2003 №131-ФЗ «Об общих принципах организации местного самоуправления в Российской Федерации»;</p> <p>Федеральный закон от 27.07.2010 №190-ФЗ «О теплоснабжении»;</p> <p>Федеральный закон от 07.12.2011 №416-ФЗ «О водоснабжении и водоотведении»;</p> <p>Федеральный закон от 26.03.2003 №35-ФЗ «Об электроэнергетике»;</p> <p>Федеральный закон от 31.03.1999 №69-ФЗ «О газоснабжении в Российской Федерации»;</p> <p>Федеральный закон от 23.11.2009 №261-ФЗ «Об энергосбережении и о повышении энергетической эффективности и о внесении изменений в отдельные законодательные акты Российской Федерации»;</p> <p>Федеральный закон от 10.01.2002 №7-ФЗ «Об охране окружающей среды»;</p> <p>Федеральный Закон от 24.06.1998 №89-ФЗ «Об отходах производства и потребления»;</p> <p>Федеральный закон Российской Федерации от 30.03.1999 №52-ФЗ «О санитарно-эпидемиологическом благополучии населения»;</p> <p>Постановление Правительства Российской Федерации от 14.06.2013 №502 «Об утверждении требований к программам комплексного развития систем коммунальной инфраструктуры поселений, городских округов»</p>
Заказчик Программы	Муниципальное казённое учреждение «Управление Кировским городским хозяйством»
Разработчик Программы	ООО «Объединение энергоменеджмента» 197227, г. Санкт-Петербург, Комендантский проспект, д. 4А, офис 407, тел/факс (812) 449-03-16, 449-00-26
Ответственный исполнитель Программы	Муниципальное казённое учреждение «Управление Кировским городским хозяйством»
Соисполнители Программы	Структурные подразделения администрации города Кировска с подведомственной территорией (по принадлежности);

	<p>Предприятия и организации коммунального комплекса муниципального образования город Кировск с подведомственной территорией</p>
<p>Цели Программы</p>	<p>Разработка единого комплекса мероприятий, обеспечивающих развитие коммунальных систем и объектов, в соответствии с потребностями жилищного и промышленного строительства, обеспечения инвестиционной привлекательности коммунальной инфраструктуры, улучшение экологической ситуации на территории муниципального образования город Кировск с подведомственной территорией</p>
<p>Задачи Программы</p>	<ul style="list-style-type: none"> – определение потребности объемов и стоимости строительства и реконструкции сетей и сооружений инженерно-технического обеспечения; – обеспечение жителей и предприятий города надежными и качественными услугами тепло-, водо-, газоснабжения, электроснабжения и водоотведения; – внедрение новейших технологий управления процессами производства, транспортировки и распределения коммунальных ресурсов и услуг; – разработка плана мероприятий по строительству, модернизации и реконструкции систем коммунальной инфраструктуры; – инженерно-техническая оптимизация коммунальных систем; – перспективное планирование развития коммунальных систем; – обоснование мероприятий по комплексной реконструкции и модернизации коммунальных систем; – совершенствование механизмов развития энергосбережения и повышения энергоэффективности коммунальной инфраструктуры муниципального образования; – обеспечение сбалансированности интересов субъектов коммунальной инфраструктуры и потребителей
<p>Целевые показатели Программы</p>	<p><i>Критерии доступности коммунальных услуг для населения</i></p> <ul style="list-style-type: none"> – доля расходов на коммунальные услуги в совокупном доходе семьи от 4,76% до 6,72% в зависимости от состава семьи и типа жилого помещения; – доля населения с доходами ниже прожиточного минимума – 12,1%; – уровень собираемости платежей за коммунальные услуги – 98%; – доля получателей субсидий на оплату коммунальных услуг в общей численности населения – 12,6%. <p><i>Электроснабжение</i></p>

	<ul style="list-style-type: none">– сокращение удельного потребления электрической энергии органами местного самоуправления к 2021 году до уровня 160,0 кВт×ч/м², к 2035 году – 155,0 кВт×ч/м²;– сокращение удельного потребления электрической энергии в многоквартирных домах к 2021 году до уровня 14,0 кВт×ч/м², до 2035 года – сохранение достигнутого уровня;– обеспечение на всех периодах реализации Программы 100% приборного учета потребляемой электрической энергии;– сокращение числа инцидентов на электрических сетях до уровня 32 ед. в год на протяжении всех периодов реализации Программы;– сокращение нормативных потерь в электрических сетях к 2021 году до уровня 9,11%, к 2035 году – до уровня 8,83%. <p><i>Теплоснабжение</i></p> <ul style="list-style-type: none">– сокращение удельного потребления тепловой энергии органами местного самоуправления к 2021 году до уровня 0,25 Гкал/м², к 2035 году – 0,21 Гкал/м²;– сокращение удельного потребления тепловой энергии в многоквартирных домах к 2021 году до уровня 0,252 Гкал/м², до 2035 года – 0,245 Гкал/м²;– доведение приборного учета потребляемой тепловой энергии к 2021 году до уровня 82,0%, к 2035 году – 100%;– исключение к 2021 году крупных повреждений в магистральных тепловых сетях;– сокращение числа повреждений на тепловых сетях к 2021 году до 105 ед. в год, к 2035 году – 90 ед. в год;– сокращение за счет внедрения энергосберегающих технологий удельного расхода электрической энергии на передачу тепловой энергии к 2021 году до уровня 31,4 кВт×ч/Гкал, к 2035 году – до уровня 30,0 кВт×ч/Гкал;– сокращение удельного расхода топлива на производство тепловой энергии к 2021 году до уровня 153,39 кг у.т./Гкал, к 2035 году до уровня 153,25 кг у.т./Гкал;– сокращение нормативных потерь в тепловых сетях к 2021 году до уровня 11,5%, к 2035 году – 10,1%. <p><i>Водоснабжение</i></p> <ul style="list-style-type: none">– сокращение удельного потребления холодной воды органами местного самоуправления к 2021 году до уровня 5,0 м³/чел., до 2035 года – сохранение достигнутого уровня;– сокращение удельного потребления горячей воды органами местного самоуправления к 2021 году до уровня 3,3 м³/чел., до 2035 года – сохранение достигнутого уровня;– обеспечение удельного потребления холодной воды в многоквартирных домах к 2021 году на уровне 32 м³/чел., до 2035 года – сохранение достигнутого уровня;
--	---

	<ul style="list-style-type: none"> – обеспечение удельного потребления горячей воды в многоквартирных домах к 2021 году на уровне 21,0 м³/чел., до 2035 года – сохранение достигнутого уровня; – доведение приборного учета потребляемой холодной и горячей воды к 2021 году до уровня 92,0%, к 2035 году – 100%; – сокращение аварийности в сетях водоснабжения к 2021 году до уровня 0,6 ед. на 1 км сетей, к 2035 году – 0,41 ед. на 1 км сетей; – сокращение удельного расхода электрической энергии, используемой для передачи воды в системах водоснабжения, к 2021 году до уровня 1,0 кВт×ч/м³, до 2035 года – сохранение достигнутого уровня; – сокращение нормативных потерь воды в сетях к 2021 году до уровня 8,0%, до 2035 года – сохранение достигнутого уровня. <p><i>Водоотведение</i></p> <ul style="list-style-type: none"> – исключение к 2021 году крупных повреждений в канализационной сети; – сокращение удельного расхода электрической энергии, используемой в системах водоотведения, к 2021 году до уровня 0,9 кВт×ч/м³, до 2035 года – сохранение достигнутого уровня. <p><i>Обращение с твердыми коммунальными отходами</i></p> <ul style="list-style-type: none"> – увеличение удельной величины образования твердых коммунальных отходов к 2021 году до уровня 2,96 м³/чел., к 2035 году – до 3,0 м³/чел.; – обеспечение внедрения системы раздельного сбора твердых коммунальных отходов, к 2021 году – 100% от общего объема образования отходов, до 2035 года – сохранение достигнутого уровня. – рост себестоимости утилизации (захоронения) твердых коммунальных отходов на протяжении всех периодов реализации Программы в пределах инфляции.
<p>Сроки и этапы реализации Программы</p>	<p>Сроки реализации Программы: 2017-2030 годы. Выполнение Программы осуществляется в два этапа: I этап: с 2017 по 2021 годы; II этап: с 2022 по 2030 годы</p>
<p>Объемы и источники финансирования Программы</p>	<p>Общий объем финансирования Программы за 2017-2030 гг. составляет 1 802,71 млн. руб., в том числе по источникам финансирования:</p> <ul style="list-style-type: none"> - амортизационные отчисления регулируемых организаций – 263,61 млн. руб.; - прибыль в составе тарифа регулируемых организаций – 263,61 млн. руб.;

	<ul style="list-style-type: none">- плата за подключение к системам коммунальной инфраструктуры – 23,62 млн. руб.;- заемные средства – 6,00 млн. руб.;- федеральные бюджетные средства – 122,63 млн. руб.;- областные бюджетные средства – 961,25 млн. руб.- муниципальные бюджетные средства – 53,05 млн. руб.- средства частных инвесторов – 4,75 млн. руб.
Ожидаемые результаты реализации Программы	Развитие систем коммунальной инфраструктуры города Нижневартовск, обеспечивающее предоставление качественных коммунальных услуг в соответствии с экологическими требованиями при доступных для населения тарифах

Введение

Программа представляет собой связанный по целям, задачам, ресурсам и срокам комплекс исследовательских, проектных, производственных, социально-экономических и других мероприятий с целью строительства, модернизации систем коммунальной инфраструктуры и объектов, используемых для обращения с твердыми коммунальными отходами, обеспечивающих развитие этих систем и объектов в соответствии с потребностями жилищного и промышленного строительства, повышения качества производимых для потребителей товаров (оказываемых услуг), улучшения экологической ситуации на территории города Кировск.

Основной целью Программы является разработка единого комплекса мероприятий, обеспечивающих развитие коммунальных систем и объектов, в соответствии с потребностями жилищного и промышленного строительства, обеспечения инвестиционной привлекательности коммунальной инфраструктуры, улучшение экологической ситуации на территории муниципального образования город Кировск.

Задачами Программы являются:

- 1) Определение потребности объемов и стоимости строительства и реконструкции сетей и сооружений инженерно-технического обеспечения;
- 2) Обеспечение жителей и предприятий города надежными и качественными услугами тепло-, водо-, газоснабжения, электроснабжения и водоотведения;
- 3) Внедрение новейших технологий управления процессами производства, транспортировки и распределения коммунальных ресурсов и услуг;
- 4) Разработка плана мероприятий по строительству, модернизации и реконструкции систем коммунальной инфраструктуры;
- 5) Инженерно-техническая оптимизация коммунальных систем;

- 6) Перспективное планирование развития коммунальных систем;
- 7) Обоснование мероприятий по комплексной реконструкции и модернизации коммунальных систем;
- 8) Совершенствование механизмов развития энергосбережения и повышения энергоэффективности коммунальной инфраструктуры муниципального образования;
- 9) Обеспечение сбалансированности интересов субъектов коммунальной инфраструктуры и потребителей.

Подзадачами Программы являются:

- 1) Проведение анализа социально-экономического развития города Кировск, динамики жилищного и промышленного строительства, объектов социальной сферы, потребления коммунальных ресурсов.
- 2) Проведение анализа существующего состояния каждой из систем ресурсоснабжения (электроснабжения, теплоснабжения, водоснабжения, коммунального водоотведения, газоснабжения, сбора и утилизации (захоронения) твердых коммунальных отходов).
- 3) Проведение анализа установки приборов учета потребления ресурсов и ресурсосбережения у потребителей.
- 4) Проведение анализа наличия резервных мощностей генерации и транспортировки ресурсов; анализ воздействия систем и объектов коммунальной инфраструктуры на окружающую среду;
- 5) Формирование прогноза обоснованного спроса на коммунальные ресурсы на основании перспективы развития города Кировск в сценарных условиях (оптимистический, реалистичный, пессимистический) с учетом изменения потребления коммунальных ресурсов и объемов образования твердых коммунальных отходов по результатам анализа существующего состояния каждой из систем коммунальной инфраструктуры.
- 6) Формирование прогноза потребности в увеличении мощностей генерации и транспортировки коммунальных ресурсов и объектов, используемых для утилизации (захоронения) твердых коммунальных отходов, обеспечивающих направления социально-экономического развития города Нижневартовск с учетом эффективности использования существующих мощностей, по результатам анализа существующего состояния каждой из систем коммунальной инфраструктуры.
- 7) Уточнение принятых направлений развития и модернизации систем коммунальной инфраструктуры и объектов обращения с твердыми коммунальными отходами в соответствии с планами территориального и социально-экономического развития города Кировск.
- 8) Прогноз и ранжирование потребностей развития систем коммунальной инфраструктуры

и объектов утилизации (захоронения) твердых коммунальных отходов в соответствии с текущими и прогнозными возможностями бюджета города Нижневартовск и других источников финансирования мероприятий Программы;

9) Обоснование перечня и количественного уровня целевых характеристик развития систем коммунальной инфраструктуры.

10) Обоснование перечня инвестиционных проектов по каждой из систем коммунальной инфраструктуры, обеспечивающих достижение целевых показателей развития коммунальной инфраструктуры.

11) Определение источников инвестиций программ, прогноза, динамики и уровня тарифов на коммунальные услуги, платы (тарифов) за подключение (присоединение) на весь период Программы, сравнительный анализ критериев доступности для населения коммунальных услуг с целевыми показателями критериев доступности на период реализации Программы.

Формирование и реализация Программы базируется на следующих принципах:

- целевом – мероприятия Программы обеспечивают достижение поставленных целей и задач;
- системности – рассмотрение всех субъектов коммунальной инфраструктуры, как единой системы с учетом взаимного влияния всех элементов Программы друг на друга;
- комплексности – формирование Программы в увязке с различными целевыми Программами (федеральными, областными, муниципальными), реализуемыми на территории города Кировск.

Программа является базовым документом для перспективной разработки инвестиционных и производственных программ организаций коммунального комплекса.

Программа разрабатывается в соответствии со следующими нормативно-правовыми актами:

- Градостроительный кодекс Российской Федерации от 29.12.2004 №190-ФЗ;
- Водный кодекс Российской Федерации от 03.06.2006 №74-ФЗ;
- Федеральный закон от 06.10.2003 №131-ФЗ «Об общих принципах организации местного самоуправления в Российской Федерации»;
- Федеральный закон от 30.12.2004 №210-ФЗ «Об основах регулирования тарифов организаций коммунального комплекса»;
- Федеральный закон от 27.07.2010 №190-ФЗ «О теплоснабжении»;
- Федеральный закон от 07.12.2011 №416-ФЗ «О водоснабжении и водоотведении»;
- Федеральный закон от 26.03.2003 №35-ФЗ «Об электроэнергетике»;
- Федеральный закон Российской Федерации от 31.03.1999 №69-ФЗ «О газоснабжении в Российской Федерации»;
- Федеральный закон от 23.11.2009 №261-ФЗ «Об энергосбережении и о повышении энергетической эффективности и о внесении изменений в отдельные законодательные акты Российской Федерации»;
- Федеральный закон от 10.01.2002 №7-ФЗ «Об охране окружающей среды»;

- Федеральный закон от 30.03.1999 №52-ФЗ «О санитарно-эпидемиологическом благополучии населения»;
- Закон Российской Федерации от 21.07.1993 №5485-1 «О государственной тайне»;
- Постановление Правительства Российской Федерации от 08.08.2012 №808 «Об организации теплоснабжения в Российской Федерации и о внесении изменений в некоторые акты Правительства Российской Федерации»;
- Постановление Правительства Российской Федерации от 29.07.2013 №644 «Об утверждении Правил холодного водоснабжения и водоотведения и о внесении изменений в некоторые акты Правительства Российской Федерации»;
- Постановление Правительства Российской Федерации от 29.07.2013 №642 «Об утверждении Правил горячего водоснабжения и внесении изменения в постановление Правительства Российской Федерации от 13.02.2006 №83»;
- Постановление Правительства Российской Федерации от 14.06.2013 №502 «Об утверждении требований к программам комплексного развития систем коммунальной инфраструктуры поселений, городских округов»;
- Приказ Министерства регионального развития Российской Федерации от 06.05.2011 №204 «О разработке программ комплексного развития систем коммунальной инфраструктуры муниципальных образований»;
- Приказ Министерства регионального развития Российской Федерации от 10.10.2007 №99 «Об утверждении Методических рекомендаций по разработке инвестиционных программ организаций коммунального комплекса»;
- Приказ Госстроя Российской Федерации от 28.10.2013 №397/ГС «О порядке осуществления мониторинга разработки и утверждения программ комплексного развития систем коммунальной инфраструктуры поселений, городских округов»;
- Приказ Госстроя Российской Федерации от 18.04.2001 №81 «Об утверждении Методических указаний по проведению энергоресурсаудита в жилищно-коммунальном хозяйстве»;
- СанПиН 2.1.4.2496-09 «Гигиенические требования к обеспечению безопасности систем горячего водоснабжения»;
- Генеральный план города Кировск, утвержденный решением Думы города Кировск от 23.05.2006 №31 (с изменениями);
- Иные действующие нормативные документы в области электроснабжения, газоснабжения, теплоснабжения, водоснабжения и водоотведения, обращения с твердыми коммунальными отходами.

Таблица 1.1

Перечень основных документов, содержащих предпроектные материалы по обоснованию эффективного и безопасного функционирования систем коммунальной инфраструктуры

Наименование системы коммунальной инфраструктуры	Наименование документа	Реквизиты	Актуальность
Электроснабжение	Схема и программа развития электроэнергетики Мурманской области на период 2015-2019 гг.	Приказ Министерства энергетики и ЖКХ Мурманской области от 30.04.2014 г. № 72	с апреля 2014 года
Теплоснабжение	Схема теплоснабжения муниципального образования	Утверждена постановлением администрации города Кировск	с апреля 2016 года

Наименование системы коммунальной инфраструктуры	Наименование документа	Реквизиты	Актуальность
	город Кировск с подведомственной территорией на период до 2028 года	от 14.04.2016 №552	
Водоснабжение	Схема водоснабжения и водоотведения муниципального образования город Кировск с подведомственной территорией на 2016-2026 годы (Актуализированная редакция)	утверждена постановлением администрации города Кировск от 09.11.2016 №1339	с ноября 2016 года
Водоотведение	Схема водоснабжения и водоотведения муниципального образования город Кировск с подведомственной территорией на 2016-2026 годы (Актуализированная редакция)	утверждена постановлением администрации города Кировск от 09.11.2016 №1339	с ноября 2016 года
Обращение с твердыми коммунальными отходами	Генеральная схема очистки территории муниципального образования город Кировск с подведомственной	утверждена постановлением администрации города Кировск от 04.07.2013	с июля 2013 года

Логика разработки Программы базируется на необходимости достижения целевых уровней индикаторов состояния коммунальной инфраструктуры города Кировск, которые одновременно являются индикаторами выполнения производственных и инвестиционных программ организациями коммунального комплекса при соблюдении ограничений по финансовой нагрузке на семейные и местный бюджет, то есть при обеспечении не только технической, но и экономической доступности коммунальных услуг для потребителей. Коммунальные системы – капиталоемки и масштабны. Отсюда достижение существенных изменений параметров их функционирования за ограниченный интервал времени затруднительно. В виду этого Программа рассматривается на длительном временном интервале.

Мероприятия Программы в отношении систем снабжения всеми ресурсами, которые используются для предоставления коммунальных услуг (электрическая энергия, тепловая энергия на отопление и горячее водоснабжение, холодная вода, водоотведение), а также объектов, используемых для обращения с твердыми коммунальными отходами реализуются в 2 этапа: I этап: с 2017 по 2021 год; II этап: с 2022 по 2035 год.

Показатели и основные целевые индикаторы Программы определены по периодам: 2016 год – базовый; 2017-2021 годы – ежегодно; 2022-2035 годы – в целом за период.

Раздел 1. Перспективные показатели развития муниципального образования для разработки программы

1.1. Характеристика муниципального образования с характеристикой МО

Муниципальное образование город Кировск с подведомственной территорией Мурманской области (далее – МО г. Кировск) входит в состав Мурманской области, на Кольском полуострове, за Северным полярным кругом. Расстояние от г. Кировска до Мурманска составляет 226 км, Санкт-Петербурга – 1250 км, Москвы – 1930 км.

Согласно Закону Мурманской области от 02.12.2004 № 533-01-ЗМО муниципальное образование город Кировск с подведомственной территорией Мурманской области наделен статусом городского округа.

Описание границ города Кировска с подведомственной территорией Мурманской области

Исходной точкой границы является точка пересечения тальвега безымянного ручья с урезом воды озера Нижнее Контозеро, впадающего с запада (юго-западный берег озера), далее граница проходит (по смежеству с границей города Апатиты с подведомственной территорией) на северо-запад по прямой линии до точки пересечения тальвега безымянного ручья с урезом воды озера Верхнее Контозеро (южный берег озера), далее - по западному урезу воды озера Верхнее Контозеро до точки пересечения с тальвегом реки Каны, далее - на северо-запад по прямой линии до западной оконечности озера Капустное, расположенного в 6,5 км к северо-западу от озера Нижнее Воронье и соединенного с ним ручьем, далее - на северо-запад по прямой линии 24,0 км, пересекая озеро Нивастроевское, железнодорожную ветку г. Апатиты - г. Кировск на 9 км, пикете 9+18 (деревянный мост), до вершины высоты с отметкой 1078 м, далее - на северо-запад по прямой линии до вершины перевала Петрелиуса (отметка 1172 м), далее - на северо-запад по прямой линии до точки, находящейся в 300 м к югу от вершины горы Путеличорр (отметка 1113,3 м); (в ред. Закона Мурманской области от 04.10.2007 N 887-01-ЗМО) далее (по смежеству с границей города Оленегорска с подведомственной территорией) - на северо-восток по прямой линии до северо-западной оконечности озера Верхнее Чудозеро; далее (по смежеству с границей Ловозерского района) - по южному урезу воды озера Верхнее Чудозеро до точки пересечения с тальвегом реки Чуда (исток реки), далее - по тальвегу реки Чуда до точки пересечения с урезом воды озера Нижнее Чудозеро, далее - на юг по урезу воды озера Нижнее Чудозеро до озера Умбозеро, далее - на север по северному и восточному урезу воды озера Умбозеро с севера до точки, расположенной в 1,5 км к северу от устья реки Пунча, далее - на юго-восток до северной оконечности озера Пунчозеро, далее - по северному урезу воды озера Пунчозеро до его восточной оконечности, далее - на юго-восток по прямой линии до точки пересечения тальвега ручья правого притока реки Кица,

вытекающего из озера, находящегося в 4 км к западу от озера Олекчъявр, с тальвегом реки Кица (водомерный пост отметка 164,0 м), далее - по тальвегу реки Кица до точки пересечения с тальвегом реки Курйок, далее - по тальвегу реки Курйок до точки пересечения с урезом воды озера Куръявр, далее - по восточному урезу воды озера Куръявр до точки пересечения тальвега безымянного ручья, впадающего в озеро Куръявр с юга, с южным урезом воды озера Куръявр, далее - на юго-запад по прямой линии до северо-западной оконечности озера Средний Митриявр, далее - на юго-запад по прямой линии до северной оконечности озера Соленое, далее - по восточному урезу воды озера Соленое до пересечения с тальвегом протоки, соединяющей озеро Соленое с озером Верхнее Полисарское, далее - на юг по тальвегу данной протоки до пересечения с тальвегом реки Полисарка, далее - на юг по тальвегу реки Полисарка до точки пересечения с урезом воды озера Верхнее Полисарское (исток реки); (в ред. Законов Мурманской области от 26.05.2006 N 757-01-ЗМО, от 04.10.2007 N 887-01-ЗМО) далее (по смежеству с границей Терского района) - по западному урезу воды озера Верхнее Полисарское до точки пересечения с тальвегом реки Рыбная, далее - по тальвегу реки Рыбная до точки пересечения с урезом воды озера Рыбное, далее - по западному урезу воды озера Рыбное до точки пересечения с тальвегом безымянного ручья, далее - на юго-восток по прямой линии до северной оконечности озера, из которого вытекает ручей Тедзойок, далее - по западному урезу воды данного озера до точки пересечения с тальвегом ручья Тедзойок, далее - по тальвегу ручья Тедзойок до точки пересечения с тальвегом реки Муна, далее - на запад по тальвегу реки Муна до точки пересечения с урезом воды озера Канозеро, далее - на юго-восток по северо-восточному урезу воды озера Канозеро до точки пересечения с тальвегом реки Черная, далее - на северо-восток по тальвегу реки Черная до точки пересечения с урезом воды озера Нижнее Контозеро, далее - по западному урезу воды озера Нижнее Контозеро до исходной точки.

Муниципальное образование город Кировск с подведомственной территорией Мурманской области расположено в центре Кольского полуострова, на северо-востоке граничит с Ловозерским районом, на юго-востоке – с Терским районом, на западе – с г. Апатиты с подведомственной территорией», на северо-западе – с г. Оленегорск с подведомственной территорией.

Северная часть МО г. Кировск с подведомственной территорией Мурманской области расположена в пределах Хибинских тундр, территория расчленена реками, речками и ручьями. Наиболее крупной рекой на территории муниципального образования является р. Умба.

В муниципальное образование город Кировск с подведомственной территорией Мурманской области входят город Кировск и населенные пункты Коашва, Титан. До 24 апреля 2013 года в состав поселения входил населённый пункт Октябрьский, находившийся на правом берегу реки Хариусная в 20 км от Кировска на железнодорожной ветке «Айкувен — Ловозеро» (был упразднён в связи с отсутствием проживающего населения Законом Мурманской области от 24.04.2013 № 1601-01-ЗМО

«ОБ УПРАЗДНЕНИИ НЕКОТОРЫХ НАСЕЛЕННЫХ ПУНКТОВ МУРМАНСКОЙ ОБЛАСТИ И О ВНЕСЕНИИ ИЗМЕНЕНИЙ В ОТДЕЛЬНЫЕ ЗАКОНОДАТЕЛЬНЫЕ АКТЫ МУРМАНСКОЙ ОБЛАСТИ»).

Географическое положение МО город Кировск с подведомственной территорией Мурманской области представлено на рисунке 1.



Рисунок 1 – Географическое положение МО г. Кировск с подведомственной территорией Мурманской области

Территория МО г. Кировск с подведомственной территорией Мурманской области расположена в зоне с умеренно-холодным климатом, неустойчивой погодой, сопровождающейся сильными ветрами.

Зима продолжительная, преобладает умеренно морозная погода. Продолжительность периода с устойчивым снежным покровом в среднем составляет 190-220 дней. Среднегодовая температура воздуха составляет -0,2 градуса Цельсия. Средняя температура самого холодного месяца -10,5 градусов Цельсия, средняя температура июля +18,7 градусов Цельсия. Количество осадков за ноябрь-март – 126 мм, за апрель-октябрь – 339 мм. Климатические параметры МО г. Кировск с подведомственной территорией Мурманской области приведены в таблице 1.

Таблица 1 – Климатические параметры МО г. Кировск с подведомственной территорией Мурманской области

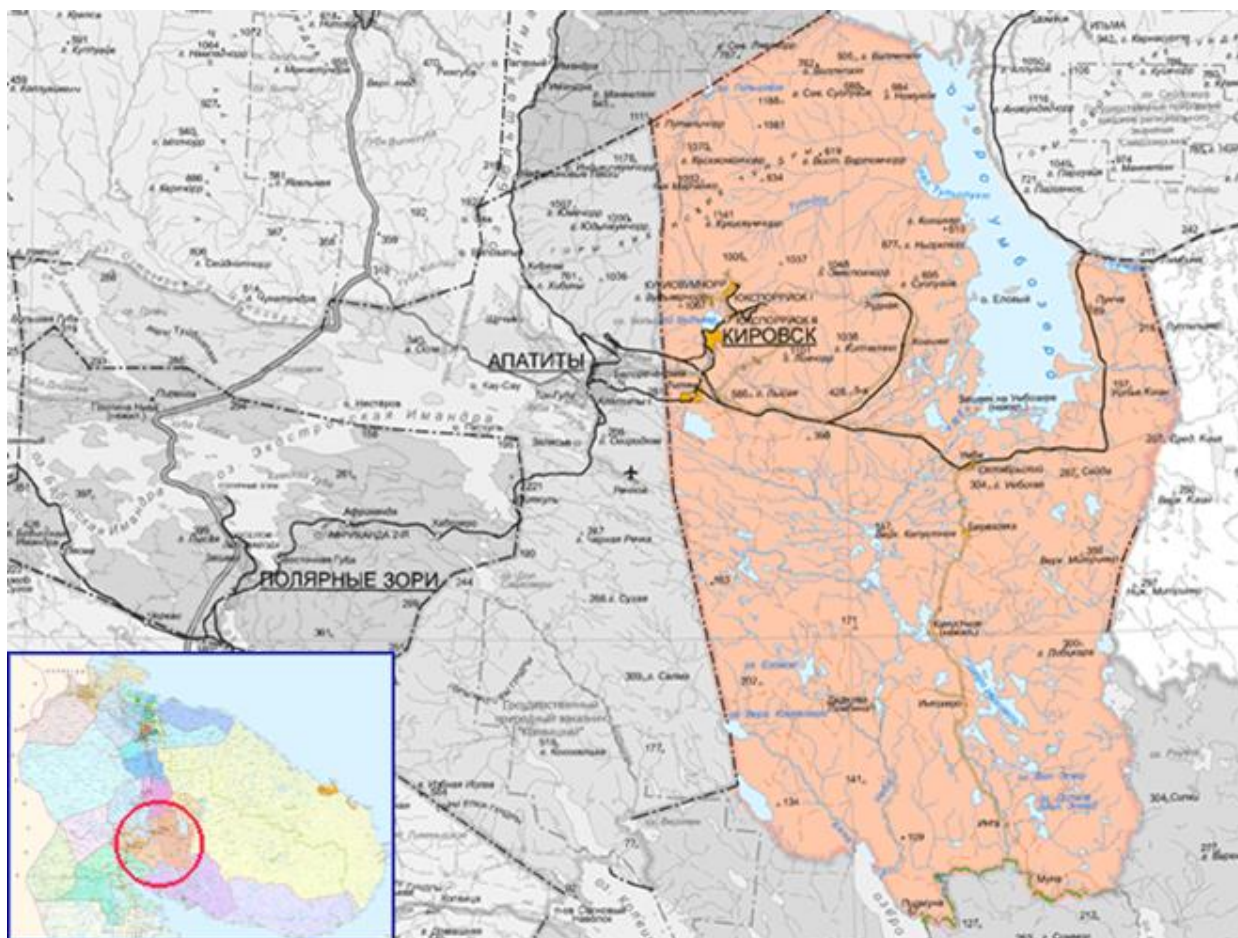
Наименование	Ед. изм.	Значение
1. Климатические параметры холодного периода года		
Абсолютная минимальная температура воздуха	°С	-44
Температура воздуха наиболее холодных суток		
- обеспеченностью 0,98	°С	-40
- обеспеченностью 0,92	°С	-38
Температура воздуха наиболее холодной пятидневки		
- обеспеченностью 0,98	°С	-34
- обеспеченностью 0,92	°С	-30
Средняя месячная относительная влажность воздуха наиболее холодного месяца	%	84
Количество осадков за ноябрь – март	мм	126
Преобладающее направление ветра за декабрь – февраль		Ю
2. Климатические параметры теплого периода года		
Абсолютная максимальная температура воздуха	°С	32
Температура воздуха		
- обеспеченностью 0,98	°С	20,8
- обеспеченностью 0,95	°С	16,3
Средняя максимальная температура воздуха наиболее теплого периода	°С	18,7
Средняя месячная относительная влажность воздуха наиболее теплого месяца	%	69
Количество осадков за апрель – октябрь	мм	339
Суточный максимум осадков	мм	51
Преобладающее направление ветра за июнь–август		Ю

При разработке Программы комплексного развития систем коммунальной инфраструктуры МО г. Кировск с подведомственной территорией Мурманской области учитывались климатические условия, в том числе перепады температур наружного воздуха в осенний и весенний периоды года.

На территории городского округа расположен крупнейший горный массив Кольского полуострова – Хибины, который и определил развитие этой территории. Условия формирования геологических пород определили уникальное разнообразие минералов (около 500 видов), которое делает Хибины настоящим феноменом природы. Запасы добываемых здесь апатито-нефелиновых руд имеют не только общероссийское, но и мировое значение, а горнохимическая промышленность играет определяющую роль в экономике городского округа.

Кроме этого, Хибины являются популярным местом зимнего и летнего туризма не только в регионе, но и за его пределами.

Близость границы с Финляндией создает возможности для развития международных отношений и туризма.

Освоение Мурманской области в 20 веке носило ярко выраженный сырьевой характер и подчинялось интересам промышленности. В связи с этим основные населенные пункты - города и многие пгт были основаны вблизи сырьевой базы.

Такой подход привел к тому, что все населенные пункты городского округа, в том числе г. Кировск, удалены на 25 км и более от основных транспортных магистралей региона и занимают тупиковое положение в системе основных транспортных связей Мурманской области. Железнодорожная магистраль Санкт-Петербург-Мурманск и автомобильная дорога федерального значения М-18 «Кола» расположены на расстоянии около 25-30 км от г. Кировска. Воздушное сообщение осуществляется через аэропорт г. Апатиты, расположенный в 34 км от г. Кировска.

Транспорт играет важную роль в инфраструктурной составляющей экономики городского округа, в первую очередь, в связи с определяющей ролью горнохимической промышленности, продукция которой поставляется за пределы области железнодорожным и морским (через Мурманский морской торговый порт) видами транспорта.

Общие данные, влияющие на разработку технологических и экономических параметров при актуализации Программы комплексного развития систем коммунальной инфраструктуры муниципального образования город Кировск с подведомственной территорией на период 2011-2013 гг. и на перспективу до 2020 г. (далее – Программа), в 2016 г.:

- Общая площадь земель муниципального образования (на 01.01.2016 г.) составляет – 363,3 тыс. га.

в том числе:

- земли поселений – 2,7 тыс. га.;
- земли промышленного назначения – 23,6 тыс. га.;
- земли сельскохозяйственного назначения – 2,0 тыс. га.;
- земли водного и лесного фонда – 332,2 тыс. га.

- Численность населения (на 01.01.2016 г.) – 29 175 чел., в том числе суммарная численность населения населенных пунктов Титан и Коашва – 2 204 чел.;

- снижение численности (2016/2010 гг.) – на 5,9%;

- Общая площадь жилищного фонда (на 01.01.2016 г.) – 865,57 тыс. м²;

- снижение общей площади жилищного фонда (2016/2010 гг.) – на 1,3%.

Данные по социально-экономическому развитию муниципального образования предоставлены только по сентябрь 2015 года.

Градообразующее предприятие – АО «Апатит».

На территории МО г. Кировск с подведомственной территорией Мурманской области осуществляют деятельность следующие крупные и средние организации:

- АО «Северо-Западная Фосфорная Компания» (зарегистрировано в г. Апатиты),
- ООО «Техносервис горных машин и оборудования».

Экономика

Промышленность

Показатели экономического развития промышленности МО г. Кировск с подведомственной территорией Мурманской области предоставлены только по сентябрь 2015 года и приведены в таблице 2.

Таблица 2 – Показатели экономического развития промышленности МО г. Кировск с подведомственной территорией Мурманской области

Показатели	Единица измерения	2013	2014	январь – сентябрь 2015 г.
Объем отгруженных товаров собственного производства, выполненных работ и услуг собственными силами, в том числе по видам экономической деятельности	млн. руб.	55122,4	46796,0	47462,3
	в % к предыдущему году	107,6	85,1*	133,0
Добыча полезных ископаемых	в % к предыдущему году	126,4	81,7	139,0
Обрабатывающие производства	млн. руб.	693,0	766,8	357,0
	в % к предыдущему году	10,8	115,6	83,8
Производство и распределение электроэнергии, газа и воды	млн. руб.	1027,0	876,1	633,5
	в % к предыдущему году	110,9	87,5	107,8

* часть апатитового концентрата перерабатывается филиалом АО «Апатит» и не учитывается в составе отгруженной продукции по Мурманской области

Инвестиции и строительство

В 2014 году объем инвестиций в основной капитал за счет всех источников финансирования составил 12 674,7 млн. рублей или 72,7% к уровню 2013 года. В январе – сентябре 2015 года объем инвестиций в основной капитал за счет всех источников финансирования составил 7 857,3 млн. рублей или 93,5% к аналогичному периоду 2014 года.

Объем работ и услуг, выполненных собственными силами организаций по виду деятельности «Строительство», в 2014 году составил 1 752,2 млн. рублей или 84,1% по отношению к 2013 году (в связи с завершением строительных работ Северо-Западной фосфорной компанией по освоению нового месторождения «Олений ручей»). В январе-сентябре 2015 года объем работ и услуг, выполненных собственными силами организаций по виду деятельности «Строительство», составил 2 216,4 млн. рублей или 126,7% к аналогичному периоду 2014 года. Рост показателя связан со строительством объектов социальной инфраструктуры (гостиница, объекты на территории СОК «Тирвас»).

Потребительский рынок

Показатели экономического развития потребительского рынка МО г. Кировск с подведомственной территорией Мурманской области предоставлены только по итогам по 2015 год и приведены в таблице 3.

Таблица 3 – Показатели экономического развития потребительского рынка МО г. Кировск с подведомственной территорией Мурманской области

Показатели	Единица измерения	2013	2014	2015
Оборот розничной торговли	млн. рублей	5262,2	5835,4	5816,8
	в % к предыдущему году в сопоставимых ценах	160,4	101,7	83,8
Оборот общественного питания	млн. рублей	248,1	232	249,2
	в % к предыдущему году в сопоставимых ценах	96,5	85,5	90,3
Объем платных услуг населению	млн. рублей	1990,9	2040,6	2166,1
	в % к предыдущему году в сопоставимых ценах	80,3	94,6	89,3

По данным мониторинга потребительских цен на социально значимые продукты питания, проводимого органами местного самоуправления муниципальных образований, средний уровень цен в муниципальном образовании соответствует уровню цен по другим муниципальным образованиям.

Финансовые результаты деятельности

Сведения об исполнении бюджета МО г. Кировск с подведомственной территорией Мурманской области за 2014 – 2016 гг. приведены в таблице 4.

Таблица 4 – Сведения об исполнении бюджета МО г. Кировск с подведомственной территорией Мурманской области

	Исполнено, млн. руб.	в % к соответствующему периоду предыдущего года	в том числе:		План, млн. руб. в год
			собственные налоговые и неналоговые доходы, млн. руб.	безвозмездные перечисления, млн. руб.	
На 01.01.2015 (за 2014 год)					
Доходы	1 380,0	100,6	861,9 (91%)	518,1 (137%)	1 376,8
Расходы	1 427,2	98,7			1 464,2
На 01.01.2016 (за 2015 год)					
Доходы	1 441,94	104,5	863,95 (100,2%)	577,98 (111,6%)	1 440,25
Расходы	1 454,83	101,9			1 479,80
На 01.10.2016 (за 9 месяцев 2016 года)					
Доходы	1 168,25	109,7	700,32 (111,2%)	467,93 (107,7%)	1 523,05
Расходы	1 043,84	104,1			1 583,67

Планы и фактическое исполнение бюджета МО г. Кировск с подведомственной территорией Мурманской области увеличиваются в абсолютных значениях и являются дефицитными.

Показатели, характеризующие состояние экономики и социальной сферы муниципального образования город Кировск с подведомственной территорией Мурманской области за 2013, 2014, 2015, 2016 годы приведены в Приложении 1.

Развитие муниципального образования должно осуществляться согласно утверждённым Стратегическим планам развития МО, Муниципальным и Ведомственным целевым программам МО, Генеральному плану МО, Программам социально-экономического развития.

Стратегические планы развития МО г. Кировск с подведомственной территорией Мурманской области

В МО г. Кировск с подведомственной территорией Мурманской области действует Стратегия социально-экономического развития муниципального образования город Кировск до 2020 года, утверждённая Решением Совета депутатов города Кировска от 20.12.2011 г. № 85.

Муниципальные целевые программы

В МО г. Кировск с подведомственной территорией Мурманской области из 20 муниципальных целевых программ 19 завершают своё действие в 2016 году.

Постановлением администрации города Кировска с подведомственной территорией Мурманской области от 18.10.2013 года № 1466 утверждена муниципальная программа «Капитальный ремонт общего имущества в многоквартирных домах, расположенных на территории муниципального образования город Кировск с подведомственной территорией Мурманской области на 2014-2043 годы» с дополнениями и изменениями, утверждёнными:

- Постановлением администрации г. Кировска от 18.12.2013 г. № 1727 «О внесении изменений в муниципальную программу «Капитальный ремонт общего имущества в многоквартирных домах, расположенных на территории муниципального образования город Кировск с подведомственной территорией Мурманской области на 2014-2043 годы»;
- Постановлением администрации г. Кировска от 05.02.2014 г. № 142 «О внесении изменений в муниципальную программу «Капитальный ремонт общего имущества в многоквартирных домах, расположенных на территории муниципального образования город Кировск с подведомственной территорией Мурманской области на 2014-2043 годы».

Ведомственные целевые программы

В МО г. Кировск с подведомственной территорией Мурманской области все 10 ведомственных целевых программ завершают своё действие в 2016 году.

Генеральный план МО

Генеральный план МО г. Кировск с подведомственной территорией Мурманской области разработан ФГУП РосНИПИУрбанистики г. Санкт-Петербург в 2009 году и утверждён (с корректировкой) Решением Совета Депутатов МО г. Кировск с подведомственными территориями Мурманской области от 21.05.2010 г. № 19.

Генеральный план разработан на период до 2023 года (расчетный срок) с выделением I очереди – 2013 год.

В Генеральный план включены проект городской черты г. Кировск, Генеральный план н. п. Титан с проектом планировки, Генеральный план н. п. Коашва.

Программа социально-экономического развития МО

Программа социально-экономического развития муниципального образования город Кировск с подведомственной территорией разработана на период 2013-2016 гг. утверждена решением Совета депутатов города Кировска от 20.12.2013 г. № 75, разработана на основании Стратегии социально-экономического развития муниципального образования город Кировск до 2020 года, утверждённой Решением Совета депутатов города Кировска от 20.12.2011 г. № 85.

Муниципальная программа «Энергосбережение и повышение энергетической эффективности в муниципальном образовании»

Муниципальная программа «Энергосбережение и повышение энергетической эффективности в муниципальном образовании город Кировск с подведомственной территорией на 2014-2016 годы» утверждена Постановлением администрации города Кировска от 15.10.2013 г. № 1422.

Комплексный инвестиционный план

Комплексный инвестиционный план модернизации моногорода Кировск Мурманской области разработан Администрацией города Кировска и АО «Апатит» (в 2010 году – ОАО «Апатит») и утвержден постановлением Администрации г. Кировска от «24» ноября 2010 г. № 1311.

Предусмотренные сроки реализации Комплексного инвестиционного плана – 2010-2020 гг. с разбивкой на 3 этапа:

- 1 этап – 2010-2011 гг.;
- 2 этап – 2012-2015 гг.;
- 3 этап – 2016-2020 гг.

Комплексный инвестиционный план развития моногорода Кировск Мурманской области разработан на основе Схемы территориального планирования муниципального образования Кировск Мурманской области.

В основу Комплексного инвестиционного плана развития моногорода Кировск положено формирование диверсифицированной экономики, где наряду с развитием горнохимической

промышленности, поддержанием уровня добычи на достигнутом уровне, освоением новых месторождений в юговосточной части Хибин и комплексной переработкой апатитовых руд предусмотрено создание туристско-рекреационной особой экономической зоны «Русская Лапландия», включающей современные туристские комплексы, развитую инфраструктуру туризма.

Туризм может стать основной точкой роста в долгосрочной перспективе. Природные ресурсы позволяют создать в Кировско-Апатитском районе всесезонный туристско-спортивный комплекс. При этом Кировск рассматривается, в первую очередь, как горнолыжный центр. Наряду с горнолыжным туризмом в Кировске перспективными считаются и другие виды туризма: активный зимний (лыжный, снегоходный и др.), активный летний (горный, водный, рыболовный), экстремальные виды спорта (альпинизм, скалолазание, парапланеризм и др.), деловой, научный, событийный, этнографический, экологический, ностальгический.

Развитие Кировска в качестве туристического центра позволит принимать около 100 тыс. туристов ежегодно и создаст дополнительные рабочие места.

1.2. Прогноз численности и состава населения (демографический прогноз)

Среднегодовая численность населения МО г. Кировск с подведомственной территорией Мурманской области на 01.01.2016 г. составила 29,2 тыс. чел. (4% от среднегодовой численности населения в Мурманской области) (таблица 5).

Таблица 5 – Среднегодовая численность населения МО г. Кировск

№ п/п	Показатели	Ед. изм.	На 01.01.2014 г.	На 01.01.2015 г.	На 01.01.2016 г.	Темп снижения (-) /увеличения (+) 2015/2013 гг., %
1	Среднегодовая численность населения Мурманской области	тыс. чел.	771,1	766,3	762,2	-1,2
2	Среднегодовая численность населения МО г. Кировск	тыс. чел.	29,9	29,5	29,2	-2,3
3	Доля МО г. Кировск в Мурманской области	%	4	4	4	0,0

В течение 2013 – 2015 гг. численность населения МО г. Кировск с подведомственной территорией Мурманской области снизилась на 2,3%.

В течение 2013 – 2015 гг. наблюдается устойчивая тенденция превышения смертности над рождаемостью. Естественная убыль населения в 2015 г. составила 100 чел. (Таблица 6). Рождаемость составляет 1% от общей численности населения 2015 г. За период с 2013 г. по 2015 г. рождаемость увеличилась на 5%, смертность – на 4%.

Таблица 6 – Естественное движение населения МО г. Кировск с подведомственной территорией Мурманской области

№ п/п	Показатели	Ед. изм.	На 01.01.2014 г.	На 01.01.2015 г.	На 01.01.2016 г.	Темп снижения (-) /увеличения (+) 2015/2013 гг., %
1	Количество родившихся	чел.	336	370	353	-5
2	Количество умерших	чел.	435	473	453	-4
3	Естественный прирост (+), убыль (-) населения	чел.	-99	-103	-100	1
4	Общий коэффициент рождаемости	промилле	11,2	12,5	12,0	7,1
5	Общий коэффициент смертности	промилле	14,5	15,9	15,5	6,9

Миграционная убыль населения в 2015 г. составила 183 чел. (0,6% от общей численности населения МО г. Кировск с подведомственной территорией Мурманской области) (таблица 7).

Таблица 7 – Миграционное движение населения МО г. Кировск с подведомственной территорией Мурманской области

№ п/п	Показатели	Ед. изм.	На 01.01.2014 г.	На 01.01.2015 г.	На 01.01.2016 г.	В %, 2015/2013 гг.
1	Прибыло	чел.	2	15	317	15 850,0
2	Выбыло	чел.	331	332	500	151,1
3	Миграционная убыль	чел.	329	317	183	55,6

Источники:

Социально-экономическое положение МО города Кировск с подведомственной территорией Мурманской области по данным Мурманскстата (дата публикации 04.10.2016 года);

Общая численность населения трудоспособного возраста на 01.01.2016 г. составила 16,7 тыс. чел., или 57,2% от общей численности населения. В период с 2013 г. по 2015 г. общая численность трудоспособного населения снизилась на 5,3% (Таблица 8, Рисунок 2).

Общая численность населения старше трудоспособного возраста на 01.01.2016 г. составила 7,2 тыс. чел., или 24,8% от общей численности населения. В период с 2013 г. по 2015 г. общая численность населения старше трудоспособного возраста увеличилась на 5,1% (Таблица 8, Рисунок 2).

Численность населения моложе трудоспособного возраста на 01.01.2016 г. составила 5,3 тыс. чел. (18,1% от общей численности). В период с 2013 г. по 2015 г. общая численность населения моложе трудоспособного возраста увеличилась на 3,6% (Таблица 8, Рисунок 2).

Таблица 8 – Сведения о населении МО г. Кировск с подведомственной территорией Мурманской области по возрастным группам

№ п/п	Показатели	Ед. изм.	На 01.01.2014 г.	На 01.01.2015 г.	На 01.01.2016 г.	Темп снижения (-) /увеличения (+) 2015/2013 гг., %
1	Моложе трудоспособного возраста	чел.	5 086	5 155	5 271	3,6
2	Трудоспособный возраст	чел.	17 591	17 077	16 666	-5,3
3	Старше трудоспособного возраста	чел.	7 201	7 226	7 238	5,1



Рисунок 2 – Распределение населения МО г. Кировск с подведомственной территорией Мурманской области по возрасту, чел.

Коэффициент демографической нагрузки по МО г. Кировск с подведомственной территорией Мурманской области на 01.01.2016 года составил 316 человек моложе трудоспособного возраста и 434 человека старше трудоспособного возраста на 1000 лиц трудоспособного возраста.

Генеральным планом муниципального образования город Кировск с подведомственной территорией Мурманской области прогнозируется рост численности населения к 2023 г. до 36,5 тыс. человек. Но фактически в МО г. Кировск с подведомственной территорией Мурманской области происходит снижение численности населения (Таблица 5). В связи с этим и основываясь на прогнозе Мурманскстата о численности населения в Мурманской области 2017 – 2031 гг, ниже выполнен демографический прогноз для МО г. Кировск с подведомственной территорией Мурманской области

В перспективе ожидаемая численность населения в МО г. Кировск с подведомственной территорией Мурманской области к 2020 году по отношению к 2015 году снизится на 3,0%, доля населения моложе трудоспособного возраста увеличится к 2020 г. по сравнению с 2015 годом на 4,5%, а доля населения в трудоспособном возрасте снизится на 9% (Таблица 9).

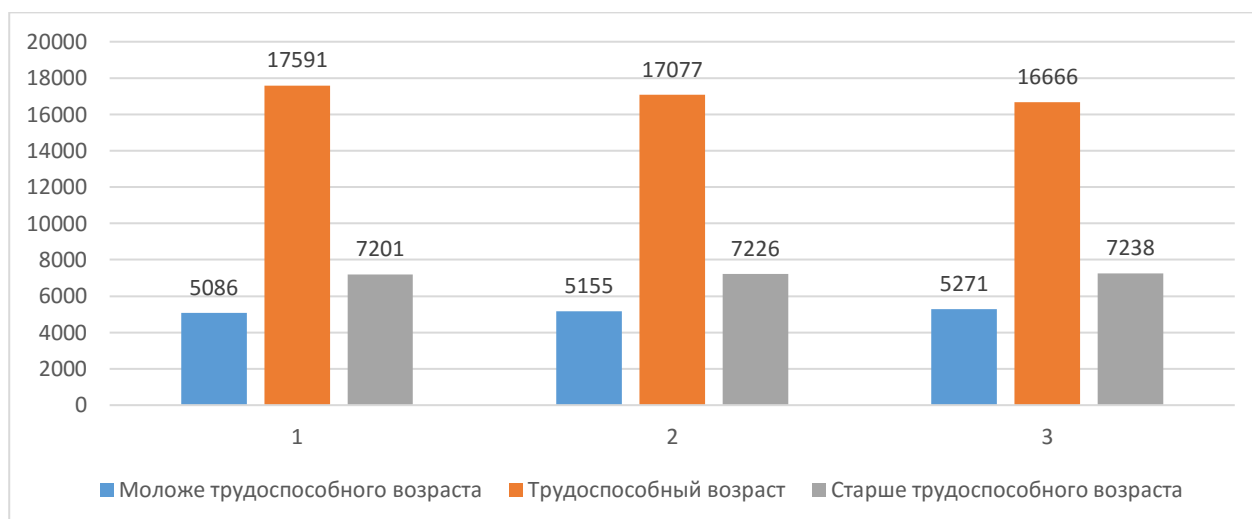
Таблица 9 – Прогноз численности и состава населения в МО г. Кировск с подведомственной территорией Мурманской области с 2015 по 2020 гг включительно

Категория населения	Ед. изм.	2015	2016	2017	2018	2019	2020	2020/ 2015
Всего	чел.	29 175	29 027	28 869	28 695	28 509	28 300	
	<i>Темп увеличения (+)/уменьшения (-) к предыдущему году, %</i>	-1,0	-0,5	-0,5	-0,6	-0,6	-0,7	-3,0
	Динамика к предыдущему году, раз		0,5	0,0	-0,2	0,0	-0,2	
	в т. ч.:							
	мужчин	13 329	13 275	13 216	13 151	13 082	13 004	
	женщин	15 846	15 752	15 653	15 544	15 427	15 296	
Моложе трудоспособного возраста	чел.	5 271	5 358	5 427	5 477	5 502	5 511	
	<i>Темп увеличения (+)/уменьшения (-) к предыдущему году, %</i>	2,3	1,7	1,3	0,9	0,5	0,2	4,5
	Динамика к предыдущему году, раз		-0,3	-0,2	-0,3	-0,4	-0,6	
	в т. ч.:							
	мужчин	2 720	2 768	2 806	2 834	2 847	2 852	
	женщин	2 572	2 590	2 621	2 643	2 654	2 658	
В трудоспособном возрасте	чел.	16 666	16 310	15 983	15 681	15 416	15 167	
	<i>Темп увеличения (+)/уменьшения (-) к предыдущему году, %</i>	-2,5	-2,1	-2,0	-1,9	-1,7	-1,6	-9,0
	Динамика к предыдущему году, раз		0,2	0,05	0,05	0,1	0,06	
	в т. ч.:							
	мужчин	8 806	8 638	8 478	8 325	8 187	8 051	
	женщин	7 860	7 672	7 505	7 356	7 230	7 116	
Старше трудоспособного возраста	чел.	7 238	7 359	7 459	7 537	7 591	7 622	
	<i>Темп увеличения (+)/уменьшения (-) к предыдущему году, %</i>	0,2	1,7	1,4	1,0	0,7	0,4	5,3
	Динамика к предыдущему году, раз		7,5	-0,2	-0,3	-0,3	-0,4	
	в т. ч.:							
	мужчин	1 803	1 869	1 932	1 992	2 048	2 100	
	женщин	5 435	5 490	5 527	5 545	5 542	5 522	

В МО г. Кировск с подведомственной территорией Мурманской области на перспективу сохранится рост численности населения моложе трудоспособного возраста, но с отрицательной динамикой. Также будет происходить уменьшение численности населения в трудоспособном возрасте, но с положительной динамикой, и увеличение численности населения старше трудоспособного возраста, но с отрицательной динамикой.

Все вышеперечисленные факторы во взаимосвязи с увеличением рождаемости на перспективу после 2020 года могут привести к общему росту населения в муниципальном образовании. Но для этого нужно уделить внимание и принять меры к снижению миграционной убыли, повышению качества жизни населения.

1.3. Прогноз развития промышленности

Согласно Генеральному плану муниципального образования город Кировск с подведомственной территорией основные направления развития населенных пунктов прогнозируются следующими данными:

- г. Кировск - горнохимическая промышленность, туризм и рекреация. Потенциально - крупнейший туристический центр Мурманской области.

- н. п. Титан - «спальный» район г. Кировска.

- н. п. Коашва - горнохимическая промышленность. Освоение новых месторождений со строительством горно-обогатительного комплекса реализуется в непосредственной близости от н. п. Коашва, созданном для обслуживания Восточного рудника. Таким образом, предполагается, что создание нового места приложения труда вблизи Коашвы приведет к росту численности его населения.

- н. п. Октябрьский в соответствии с Законом Мурманской области от 24.04.2013 1601-01-ЗМО "Об упразднении некоторых населенных пунктов Мурманской области и о внесении изменений в отдельные законодательные акты Мурманской области" населенный пункт Октябрьский упразднен, в связи с отсутствием проживающего населения.

Горнохимическая промышленность традиционно играет основную роль в стабильном функционировании города. На расчетный срок прогнозируется сохранение за горнохимической промышленностью ее роли в социально-экономическом развитии Кировска благодаря стабильному спросу на продукцию предприятий, высокой обеспеченности (в контурах открытой добычи составляет 15-40 лет, в контурах подземной обработки – более сотни лет) запасами апатитовых руд, развитой инфраструктурой отрасли и наличием трудовых ресурсов.

Развитие горнохимической промышленности связано с поддержанием уровня добычи на достигнутом уровне, освоением новых месторождений в юго-восточной части Хибин и комплексной переработкой апатитовых руд.

Развитие прочих отраслей в связи с объективными факторами будет иметь местный характер.

В Стратегии социально-экономического развития муниципального образования г. Кировск с прилегающей территорией Мурманской области разработаны два сценария – инерционный и инновационный.

Инерционный сценарий

Реализация инерционного сценария основана на использовании природных ресурсов как основном конкурентном преимуществе развития города. Горнопромышленный комплекс остается ведущим в структуре экономики города. Модернизация предприятий комплекса и применение новой, более мощной и экономичной техники позволяет сохранять достигнутые ранее объемы производства, уровень издержек и производительности труда в условиях ухудшения условий добычи и качества сырья. Конъюнктура спроса и цен на продукцию горнодобывающего сектора экономики относительно стабильна в ближайшие годы и может изменяться в любую сторону в более отдаленной перспективе. Возможность получения финансовой поддержки федерального и регионального уровня для реализации мероприятий, направленных на диверсификацию экономики города, отсутствует.

Инвестиционная политика крупных горнодобывающих предприятий и местного бизнес сообщества в области развития и модернизации туристской инфраструктуры носит спонтанный характер и зависит от внутренних финансовых возможностей.

Таким образом, инерционный сценарий предполагает стабильное функционирование горнодобывающего сектора и сохранение неопределенности, связанной с возможными изменениями конъюнктуры спроса и цен на его продукцию.

С одной стороны, такое развитие, с достаточно высокой степенью прогнозирования, предполагает ежегодный рост уровня средней заработной платы на уровне 10-15%. Учитывая достаточно высокую степень социальной ответственности градообразующего предприятия, можно прогнозировать дальнейшие инвестиции в социально-экономическое развитие города и развитие инфраструктуры дочерних компаний.

С другой стороны, имеется ряд негативных последствий от реализации данного сценария. Во-первых, это полное сохранение зависимости экономики города от деятельности горнодобывающего сектора и от его финансового состояния. Во-вторых, развитие непрофильной инфраструктуры и реализация социальных программ также полностью будет зависеть от финансового состояния крупных предприятий. В-третьих, развитие человеческого потенциала будет тормозиться из-за ограниченного круга возможностей для профессионального и личностного развития, самореализации и низкого уровня качества жизни. По этой причине, с достаточно высокой степенью, прогнозируется ежегодное снижение численности постоянного населения на уровне 300-400 человек. В-четвертых, развитие малого и среднего бизнеса в существующих сферах и возможность появления новых направлений бизнеса сохраняются на низком уровне и зависят от платежеспособного спроса населения. В-пятых, отсутствие финансовых средств на реконструкцию и модернизацию инфраструктуры спортивного комплекса на северном склоне горы Айкувенчорр

приведет к выводу данного комплекса из состава действующих туристско-рекреационных объектов. В связи с тем, что данный комплекс является основной рекреационной зоной привлекательной для туристов и местом занятия спортом, поскольку рельефы склона допускают выбор трасс различного уровня сложности, прогнозируется снижение туристского потока до 17 – 20 тыс. человек в год. Что в свою очередь приведет к значительному снижению заинтересованности бизнеса в развитии инфраструктуры туризма и прекращению инвестирования в данный вид деятельности.

Реализация инерционного сценария не позволит диверсифицировать экономику города, риски ухудшения социально-экономической обстановки достаточно высоки и зависят в основном от факторов, влияющих на финансовое состояние горнодобывающего сектора экономики города.

Инновационный сценарий

Реализация инновационного сценария предполагает сочетание следующих факторов развития города:

- конъюнктура спроса и цен на продукцию горнодобывающего сектора экономики относительно стабильна в ближайшие годы и может изменяться в любую сторону в более отдаленной перспективе;

- Имеется заинтересованность федерального и регионального уровней в финансовой поддержке в размере, необходимом для запуска процессов активной диверсификации экономики города;

- инвестиционная политика градообразующего предприятия остается социально-ответственной, и оно готово поддержать мероприятия, направленные на диверсификацию экономики города в рамках государственно – частного партнерства;

- местное бизнес-сообщество в высокой степени заинтересовано в диверсификации экономики и развитии новых направлений деятельности.

Таким образом, инновационный сценарий в полной мере отвечает возможностям диверсификации экономики города.

С целью привлечения частных инвесторов в строительство новых туристских комплексов, модернизации и развития существующих объектов инфраструктуры туризма на территории города, за счет выделенных средств федерального и регионального бюджетов осуществляется строительство необходимой для развития новых комплексов, инженерной и транспортной инфраструктуры. Производится реконструкция очистных сооружений города с целью обеспечения необходимого уровня и качества водопотребления при реализации проектов развития туризма.

С целью обеспечения безопасного движения автотранспорта при росте туристских потоков на территории города и приведения в соответствие существующей планировки пересечения проезжих

частей требованиям нормативов по обеспечению безопасности дорожного движения на автомобильных дорогах осуществляется реконструкция пересечения автодорог на въезде в город.

За счет средств местного бюджета осуществляются мероприятия, направленные на модернизацию объектов инженерной инфраструктуры города, благоустройства территории, модернизацию социальной сферы и повышение качества предоставляемых услуг.

За счет частных инвестиций осуществляется строительство необходимой инфраструктуры новых современных комплексов, способных предоставить весь спектр туристских услуг.

За счет частных инвестиций и финансовой поддержке государства, в рамках государственно-частного партнерства, осуществляется модернизация и строительство существующей инфраструктуры спортивных объектов.

С целью повышения уровня экологической обстановки с территории города на промышленные площадки АО «Апатит» переносится металлургическое производство и осуществляется строительство завода по демеркуризации (обезвреживанию) ртутных ламп и приборов. Выполнено строительство тепломагистрали от Апатитской ТЭЦ до г. Кировска, с целью вывода из работы 4 морально устаревших мазутных котельных и их консервации, а после окупаемости проекта – снижения тарифов на теплоносители для населения и промышленности города.

Начало реализаций мероприятий, направленных на развитие туристской инфраструктуры, приведет к росту туристского потока и, соответственно, увеличению финансовых поступлений из внешней среды в экономику города, что в свою очередь создаст благоприятные условия для развития малого, среднего бизнеса и самозанятости населения. Бюджетная составляющая по налогам на совокупный доход к 2020 году составит до 13 – 15% собственных поступлений.

Кроме того, уже на первом этапе реализации мероприятий, направленных на модернизацию туристской инфраструктуры и сферы обслуживания, создаются дополнительные рабочие места привлекательные для молодежи. В связи с этим, значительно снизится миграционный отток населения, миграционные потоки станут положительными.

При прочих равных условиях (приблизительно близких внешних факторах) социально-экономический эффект при реализации второго сценария значительно выше не только в среднесрочной, но и в долгосрочной перспективе.

Прогноз основных показателей социально-экономического развития МО г. Кировск с прилегающей территорией Мурманской области к 2020 году приведён в таблице 10.

Таблица 10 – Прогноз основных показателей социально-экономического развития МО г. Кировск с прилегающей территорией Мурманской области к 2020 году

Показатели	Инерционный сценарий	Инновационный сценарий
Доля объема горнодобывающего сектора в общем объеме промышленного производства, %	98,0	94,5
Доля занятых в горнодобывающем секторе, %	34,0	24,0
Среднесписочная численность населения, тыс. чел.	28,3	35,4
Численность трудоспособного населения, тыс. чел.	15,2	22,6
Численность занятых в экономике, тыс. чел.	13,1	19,4
Численность безработных, тыс. чел.	0,8	0,56
Численность занятых в малом бизнесе, тыс. чел.	1,3	4,1
Туристский поток, тыс. чел.	18,0	108,0
Входящий финансовый поток из внешней среды в малый бизнес, тыс. руб.	350000,0	2500000,0
Доля собственных доходов бюджета города от субъектов малого бизнеса, %	3,0	13,0
Доля собственных доходов местного бюджета, %	46,0	100,0

Развитие МО г. Кировск с прилегающей территорией Мурманской области до 2020 года на момент актуализации Программы комплексного развития в силу сложившейся экономической и политической ситуации наиболее вероятен по инерционному сценарию.

1.4. Прогноз развития застройки муниципального образования

Развитие функционально-планировочной структуры

Развитие жилых зон

Проектом Генерального плана МО г. Кировск с прилегающей территорией Мурманской области предлагаются следующие принципы реконструкции существующего жилищного фонда и строительства нового:

- развитие нового жилищного строительства в западном направлении от микрорайона Кукисвумчорр на территории с благоприятными инженерно-строительными условиями;
- комплексная застройка новых жилых кварталов – строительство объектов торговли и обслуживания параллельно с вводом жилья;
- строительство разнообразных типов жилых домов с учетом потребностей всех социальных групп населения;
- комплексная реконструкция и благоустройство существующих микрорайонов – ремонт и модернизация жилищного фонда; реконструкция инженерных сетей, улично-дорожной сети; озеленение территорий; устройство спортивных площадок;

- улучшение экологического состояния жилых зон, вынос за пределы жилой застройки ряда производственных, коммунальных и прочих объектов, а также вывод грузового автотранспорта.

Развитие общественно-деловых зон и туристско-рекреационных комплексов

Генеральным планом намечены следующие принципы организации общественно-деловых зон и туристско-рекреационных комплексов:

- архитектурно-планировочная организация главных градостроительных узлов города;
- реконструкция и благоустройство основных магистралей города;
- преимущественное размещение общественно-деловых, культурно-развлекательных и торговых объектов на пересечении основных транспортных направлений и непосредственно в жилой застройке, занимая цокольные и первые этажи жилых домов;
- расширение спортивно-рекреационных зон с горнолыжными склонами в районе г. Кукисвумчорр;
- реконструкция лыжных трасс в северной части города (у Ботанического сада) с формированием спортивно-рекреационной зоны, где предполагается размещение лыжной базы и комплексного центра, включающего гостиничный комплекс и автотерминал;
- развитие спортивно-рекреационной зоны в Центральном районе за счёт расширения горнолыжного склона в северном направлении и организацией площади и подножия горы Айкуайвенчорр благодаря строительству объектов общественного назначения;
- формирование нового туристско-рекреационного комплекса и горнолыжного склона за городской чертой с западной стороны города.

Реорганизация производственных зон

Генеральным планом предлагаются следующие основные направления градостроительной реорганизации производственных территорий:

- перепрофилирование и изменение функционального использования части производственных территорий для размещения деловых, обслуживающих, торговых и развлекательных объектов;
- улучшение экологической обстановки за счет проведения в производственных зонах комплекса природоохранных мероприятий с целью ликвидации выбросов на предприятиях – источниках загрязнения окружающей среды;
- комплексное благоустройство территорий промышленных зон, строительство и ремонт автомобильных подъездов, озеленение территорий предприятий и их санитарно-защитных зон, ликвидация несанкционированных свалок.

Зона перспективного градостроительного развития

В целях резервирования территорий для государственных и муниципальных нужд Генеральным планом предусматривает резервирование территорий для:

- развития улично-дорожной сети;
- объектов инженерной инфраструктуры;
- жилищного строительства;
- для размещения производств коммунально-складских предприятий;
- зеленых насаждений общего пользования.

Жилищное строительство

Сохранение стабильности масштаба города в условиях существующей высокой жилищной обеспеченности и ограниченности территорий, пригодных для жилой застройки, не предусматривает значительных объемов нового жилищного строительства.

Новое жилищное строительство (в том числе реконструкция ветхого фонда) составит: на период до 2020 года – 105 тыс. м² (7 тыс. м²/год).

Убыль жилищного фонда составит:

на период до 2020 года – 23,1 тыс. м² (1,5 тыс. м² в год).

Генеральным планом предусматривается несколько типов застройки:

- жилая застройка индивидуальными домами с земельными участками 0,06 – 0,2 га;
- малоэтажная застройка;
- средне- и многоэтажная застройка.

Средняя жилищная обеспеченность к расчетному сроку составит около 33 м²/чел, в том числе: в индивидуальной застройке - 50 м²/чел., в малоэтажной застройке – 34 м²/чел., в многоквартирной застройке – 28 м²/чел.

Прогнозная структура нового строительства приведена в таблице 11.

Таблица 11 – Прогнозная структура нового строительства

Тип застройки	На период до 2020 года
жилая застройка индивидуальными домами	19
малоэтажная застройка (2-4 этажа)	42
средне- и многоэтажная застройка (5 этажей и более)	39
Итого	100

Распределение нового жилищного строительства

г. Кировск

На период до 2020 года планируются:

- завершение жилой застройки индивидуальными домами в районе ботанического сада;
- высокоплотная малоэтажная застройка на въезде в Кукисвумчорр;

- средне- и многоэтажная застройка на въезде в Кукисвумчорр, вдоль ул. Кирова, в центральной части города в районе ул. Ленинградская;
- реконструкция ветхого фонда.

На перспективу зарезервированы территории под жилищное строительство в микрорайоне Солнечный, а также рядом с микрорайоном Кукисвумчорр.

Размещение жилищного фонда в г. Кировск на период до 2020 года планируется на территории 38,2 га, в том числе свободной от застройки – 32,1 га (Таблица 12).

Таблица 12 – Территории нового жилищного строительства г. Кировск

Тип застройки	Центральная часть		Кукисвумчорр		Ботанический сад (на свободных территориях)	В целом по городу	
	Реконструкция	на свободных территориях	Реконструкция	на свободных территориях		Реконструкция	на свободных территориях
жилая застройка индивидуальными домами	-	-	-	-	19,8	-	19,8
малоэтажная застройка (2-4 этажа)	1,2	-	3,7	6	-	4,9	6
средне- и многоэтажная застройка (5 этажей и более)	0,5	1,5	0,7	4,8	-	1,2	6,3
Итого	1,7	1,5	4,4	10,8	19,8	6,1	32,1

н. п. Коашва

Генеральным планом предлагается строительство следующих типов жилья:

- индивидуальные дома с земельными участками – 0,06 – 0,20 га;
- многоквартирные 5-ти этажные дома.

Распределение жилищного фонда н. п. Коашва на период до 2020 года представлено в таблице 13.

Таблица 13 – Распределение жилищного фонда н. п. Коашва на период до 2020 года

Наименование	Ед. изм.	На период до 2020 года
Современный жилищный фонд, всего	тыс. м²	48,9
тыс. чел.		1,4
в том числе:		
5-ти этажная застройка	тыс. м ²	48,9
тыс. чел.		1,4
Убыль жилищного фонда, всего	тыс. м²	-
тыс. чел.	-	
в том числе:		
5-ти этажная застройка	тыс. м ²	-

Наименование	Ед. изм.	На период до 2020 года
тыс. чел.	-	
Сохраняемый жилищный фонд, всего	тыс. м²	48,9
тыс. чел.		1,8
в том числе:		
5-ти этажная застройка	тыс. м ²	48,9
тыс. чел.		1,8
Новое строительство, всего	тыс. м²	17,5
тыс. чел.	-	
в том числе:		
жилая застройка индивидуальными домами	тыс. м ²	6,6
тыс. чел.	-	
5-ти этажная застройка	тыс. м ²	10,9
тыс. чел.	-	
Жилищный фонд, всего	тыс. м²	66,4
тыс. чел.		1,80
в том числе:		
жилая застройка индивидуальными домами	тыс. м ²	6,6
тыс. чел.	-	
5-ти этажная застройка	тыс. м ²	59,8
тыс. чел.	1,8	

Новое жилищное строительство, в том числе реконструкция, предусматривается на период до 2020 года и составит около 17,5 тыс. м² (1,8 тыс. м²/год).

Размещение нового жилищного фонда на период до 2020 года планируется на свободной от застройки территории 5,4 га. Многоквартирный жилищный фонд (10,9 тыс. м²), предлагаемый данным проектом к реконструкции, занимает 1,8 га.

Средняя плотность нового жилищного фонда на расчетный срок составит около 2400 м²/га, в том числе для различных типов застройки:

- индивидуальными домами – 1200 м²/га;
- средне- и многоэтажная (5 этажей и более) – 6100 м²/га.

н. п. Титан

Проектом генерального плана н. п. Титан предлагается изменение границ населенного пункта в северном, восточном, западном и юго-западном направлениях.

Площадь земель по категориям предлагаемых включить в границы н. п. Титан:

- запаса – 3,77 га;
- промышленности – 2,43 га;
- сельскохозяйственного назначения – 2,77.

Итого включаемых земель – 8,97.

В восточном направлении также предлагается исключить из границы н. п. Титан земли общей площадью 1,094 га и перевести их в земли запаса - 0,144 га, сельскохозяйственного назначения – 0,95 га. Таким образом, площадь н. п. Титан составит 79,68 га.

В целях оптимизации и рационального использования земель в пределах черты населенного пункта проектом предлагается изменение территориального соотношения видов использования земель.

Предложения по изменению структуры использования земель

Увеличение территории под жилой застройкой

Генеральным планом н. п. Титан предполагается увеличение площади под индивидуальную жилую застройку в северо-западном направлении. Новая многоэтажная застройка разместится в центральной и юго-восточной части населенного пункта. В северо-восточном направлении предлагается строительство блокированной застройки.

Увеличение территории общественно-деловой застройки

Дальнейшее повышение уровня жизни населения предполагает развитие сферы услуг и досуга. Таким образом, генеральным планом н. п. Титан предлагается развитие зон общественно-деловой застройки в южном и северном направлениях.

Генеральным планом н. п. Титан предлагается строительство следующих типов жилья:

- индивидуальные дома с земельными участками – 0,06 – 0,20 га;
- блокированные дома с земельными участками 0,03 га;
- многоквартирные 5-ти этажные дома.

Титульный список нового жилищного строительства в н. п. Титан представлен в таблице 14.

Таблица 14 – Титульный список нового жилищного строительства в н. п. Титан

Тип жилищного фонда	Число домов, ед.	Площадь квартир дома, м ²	Всего площадь, тыс. м ²	Численность проживающих, тыс. чел.
Индивидуальные дома	38	180	6,8	0,14
блокированные дома	17	200	3,4	0,06
5-ти этажные дома	1	2700	2,7	0,10
Всего	-	-	12,9	0,3

Распределение жилищного фонда н. п. Титан на период до 2020 года представлено в таблице 15.

Таблица 15 – Распределение жилищного фонда н. п. Титан на период до 2020 года

Наименование	Ед. изм.	На период до 2020 года
Современный жилищный фонд, всего	тыс. м ²	41,5
тыс. чел.		1,3
в том числе:		
жилая застройка индивидуальными домами	тыс. м ²	0,7
тыс. чел.		0,01

Наименование	Ед. изм.	На период до 2020 года
средне- и многоэтажная застройка	тыс. м ²	40,8
тыс. чел.		1,3
Убыль жилищного фонда, всего	тыс. м²	0,5
тыс. чел.		0,00
в том числе:		
жилая застройка индивидуальными домами	тыс. м ²	0,5
тыс. чел.		0,00
Сохраняемый жилищный фонд, всего	тыс. м²	41,0
тыс. чел.		1,48
в том числе:		
жилая застройка индивидуальными домами	тыс. м ²	0,2
тыс. чел.		0,01
средне- и многоэтажная застройка	тыс. м ²	40,8
тыс. чел.	1,47	
Новое строительство, всего	тыс. м²	12,9
тыс. чел.		0,02
в том числе:		
жилая застройка индивидуальными домами	тыс. м ²	6,8
тыс. чел.	0,02	
малоэтажная застройка блокированными домами (2 этажа)	тыс. м ²	3,4
тыс. чел.	-	
средне- и многоэтажная застройка	тыс. м ²	2,7
тыс. чел.	-	
Жилищный фонд, всего	тыс. м²	56,2
тыс. чел.		1,50
в том числе:		
жилая застройка индивидуальными домами	тыс. м ²	7,0
тыс. чел.		0,03
малоэтажная застройка блокированными домами (2 этажа)	тыс. м ²	3,4
тыс. чел.	-	
средне- и многоэтажная застройка	тыс. м ²	45,8
тыс. чел.	1,47	

В убыль жилищного фонда (0,5 тыс. м²) включены индивидуальные дома, расположенные в санитарно-защитных зонах.

Размещение жилищного фонда н. п. Титан на период до 2020 года планируется на территории 6,6 га, в том числе:

- застройка индивидуальными домами – 4,7 га;
- застройка блокированными домами – 1,4 га;
- средне- и многоэтажная застройка – 0,3 га.

Территория Тирвас

В соответствии с генеральным планом, правилами землепользования и застройки города Кировска с подведомственной территорией, и по итогам анализа состояния территории, участок в границах проекта планировки должен быть использован, в основном, для размещения индивидуальной усадебной жилой застройки и, частично, общественно-деловой застройки.

Кроме того, генеральным планом и действующими Правилами землепользования и застройки на данной территории наиболее значимый (свободный от застройки) участок обозначен территорией для туристско-рекреационной зоны и спортивных объектов.

Общее количество земельных участков, входящих в состав проекта планировки территории, – 12, в том числе:

- участки №№ 1-11 расположены в районе ул. Ботанический сад (Д-3);
- участок № 13 расположен в районе ул. Ботанический сад (ИТ-1).

Участки №№ 13-15 (Д-3), согласно заданию на проектирование, в состав проекта не входят, расположены в районе автодороги на Куэльпор.

В соответствии с вышесказанным и заданием на проектирование, всю проектируемую территорию предлагается использовать под туристско-рекреационную зону. Кроме объектов туристической инфраструктуры, культуры и досуга, связанных с массовым посещением, в границах проектной территории должны и могут быть размещены:

- гостиницы, мотели, объекты делового, общественного и коммерческого назначения;
- объекты торговли, общественного питания, бытового обслуживания (отдельно стоящие объекты) населения;
- спортивные комплексы, бассейны, крытые катки и иные спортивные объекты.

Проектное решение разработано с учетом:

- существующей планировочной структуры проектируемой и прилегающих к ней территорий, возможных направлений их развития;
- градостроительных норм и правил;
- границ и соответствующих ограничений прилегающих зон.

При проектировании проездов учтена необходимость транспортной и пешеходной доступности как объектов на проектируемой территории, так и объектов, расположенных на смежных территориях.

Основными планировочными ограничениями на рассматриваемой территории являются:

- охранная зона существующих водоводов диаметром 250 и 400 мм – по 5 м;
- охранная зона линии электропередачи (ЛЭП 110 кВ) – 20 м;
- красная линия магистральной улицы общегородского значения – ул. Ботанический сад – 17,5 м в сторону туристско-рекреационной зоны.

Зон залегания полезных ископаемых, территорий и охранных зон объектов культурного наследия в границах данного проекта планировки на момент проектирования не зафиксировано.

Новое жилищное строительство в МО г. Кировск с прилегающей территорией Мурманской области составит 129 тыс. м².

Ориентировочные объемы нового жилищного строительства по населенным пунктам представлены в таблице 16.

Таблица 16 – Ориентировочные объемы нового жилищного строительства по населенным пунктам

Наименование	Ед. изм.	Кировск	Титан	Коашва	Всего
Новое строительство	тыс. м ²	98,4	14,2	16,4	129
Расселяемое население	тыс. чел.	3,15	0,40	0,55	4,1

1.5. Прогноз изменения доходов населения

В таблице 17 приведены показатели, характеризующих состояние экономики и социальной сферы в МО г. Кировск с прилегающей территорией Мурманской области в 2013-2016 гг.

Таблица 17 – Занятость и заработная плата в МО г. Кировск с прилегающей территорией Мурманской области

Показатели	Ед. измерения	2013	2014	2015	2016
Среднесписочная численность работников организаций					
Всего					
январь-март	человек	19121	15831	14989	13439
январь-июнь	человек	19019	15730	14733	13439
январь-сентябрь	человек	18581	15564	14488	
январь-декабрь	человек	18093	15831	14357	
Раздел С Добыча полезных ископаемых					
январь-март	человек			6816	5855
январь-июнь	человек			6784	5881
январь-сентябрь	человек		7915	6646	
январь-декабрь	человек		7798	6496	
Раздел D Обрабатывающие производства					
январь-март	человек	802	470	382	389
январь-июнь	человек	797	466	378	386
январь-сентябрь	человек	743	462	377	
январь-декабрь	человек	674	446	372	
Раздел E Производство и распределение электроэнергии, газа и воды					
январь-март	человек	141	140	139	209
январь-июнь	человек	141	143	138	232

Программа комплексного развития систем коммунальной инфраструктуры муниципального образования город Кировск с подведомственной территорией на период 2011-2013 годы и на перспективу до 2020 года

Показатели	Ед. измерения	2013	2014	2015	2016
январь-сентябрь	человек	140	143	138	
январь-декабрь	человек	139	142	143	
Раздел F Строительство					
январь-март	человек	538	481	844	786
январь-июнь	человек	538	582	789	784
январь-сентябрь	человек	563	576	796	
январь-декабрь	человек	540	748	810	
Раздел G Оптовая и розничная торговля; ремонт автотранспортных средств, мотоциклов, бытовых изделий и предметов личного пользования					
январь-март	человек	286	338	364	404
январь-июнь	человек	287	330	367	421
январь-сентябрь	человек	306	324	363	
январь-декабрь	человек	319	331	382	
Раздел H Гостиницы и рестораны					
январь-март	человек	375	221	175	171
январь-июнь	человек	364	204	160	181
январь-сентябрь	человек	348	191	155	
январь-декабрь	человек	326	189	154	
Раздел I Транспорт и связь					
январь-март	человек	1637	825	1053	1447
январь-июнь	человек	1640	774	1060	1446
январь-сентябрь	человек	1658	754	1051	
январь-декабрь	человек	1505	959	1043	
Раздел J Финансовая деятельность					
январь-март	человек			9	
январь-июнь	человек			7	5
январь-сентябрь	человек			6	
январь-декабрь	человек			6	
Раздел K Операции с недвижимым имуществом, аренда и предоставление услуг					
январь-март	человек	646	715	900	630
январь-июнь	человек	664	795	790	611
январь-сентябрь	человек	681	826	758	
январь-декабрь	человек	690	837	753	
Раздел L Государственное управление и обеспечение военной безопасности; социальное страхование					

Программа комплексного развития систем коммунальной инфраструктуры муниципального образования город Кировск с подведомственной территорией на период 2011-2013 годы и на перспективу до 2020 года

Показатели	Ед. измерения	2013	2014	2015	2016
январь-март	человек	621	639	664	436
январь-июнь	человек	627	642	642	426
январь-сентябрь	человек	638	649	634	
январь-декабрь	человек	641	657	625	
Раздел М Образование					
январь-март	человек	1281	1260	1239	1136
январь-июнь	человек	1270	1249	1224	1123
январь-сентябрь	человек	1251	1245	1201	
январь-декабрь	человек	1254	1240	1185	
Раздел N Здравоохранение и предоставление социальных услуг					
январь-март	человек	1514	1467	1458	1473
январь-июнь	человек	1505	1460	1444	1471
январь-сентябрь	человек	1491	1459	1443	
январь-декабрь	человек	1486	1458	1450	
Раздел O Предоставление прочих коммунальных, социальных и персональных услуг					
январь-март	человек	608	965	947	500
январь-июнь	человек	607	1010	948	473
январь-сентябрь	человек	599	1017	920	
январь-декабрь	человек	655	1023	941	
Среднесписочная численность работников организаций муниципальной формы собственности					
Всего					
январь-декабрь	человек	1698	1759	1716	
Раздел E Производство и распределение электроэнергии, газа и воды					
январь-декабрь	человек	56			
Раздел G Оптовая и розничная торговля; ремонт автотранспортных средств, мотоциклов, бытовых изделий и предметов личного пользования					
январь-декабрь	человек	31			
Раздел K Операции с недвижимым имуществом, аренда и предоставление услуг					
январь-декабрь	человек	144	144	168	
Раздел L Государственное управление и обеспечение					

Программа комплексного развития систем коммунальной инфраструктуры муниципального образования город Кировск с подведомственной территорией на период 2011-2013 годы и на перспективу до 2020 года

Показатели	Ед. измерения	2013	2014	2015	2016
военной безопасности; социальное страхование					
январь-декабрь	человек	88	95	89	
Раздел М Образование					
январь-декабрь	человек	1093	1099	1067	
Раздел О Предоставление прочих коммунальных, социальных и персональных услуг					
январь-декабрь	человек	286	334	293	
Фонд заработной платы всех работников организаций					
Всего					
январь-март	тысяча рублей	2524030.3	2397630.2	2343445.8	2449547.2
январь-июнь	тысяча рублей	5334170.4	4895965.3	4855866.2	5243280.8
январь-сентябрь	тысяча рублей	7858341.1	7114855.8	7138428.8	
январь-декабрь	тысяча рублей	10415770.7	9882393.7	9693425.6	
Раздел С Добыча полезных ископаемых					
январь-март	тысяча рублей			1304260.2	1316645.9
январь-июнь	тысяча рублей			2718414.6	2829301.3
январь-сентябрь	тысяча рублей		4235881.7	4011082.7	
январь-декабрь	тысяча рублей		5761186.6	5411772.2	
Раздел D Обрабатывающие производства					
январь-март	тысяча рублей	92373.4	66272.6	62314.7	70323.7
январь-июнь	тысяча рублей	203777.4	134935.7	125086.7	147313.5
январь-сентябрь	тысяча рублей	287946.2	201937.3	185713.9	
январь-декабрь	тысяча рублей	356851.2	270969.5	244455.2	
Раздел E Производство и распределение электроэнергии, газа и воды					
январь-март	тысяча рублей	18251.9	22612.1	19209.8	31884.3
январь-июнь	тысяча рублей	41047.3	44882.3	39760.8	80428.2
январь-сентябрь	тысяча рублей	60630.7	64546.6	61539.1	
январь-декабрь	тысяча рублей	79908.5	85425.5	88808.1	
Раздел F Строительство					
январь-март	тысяча рублей	82589.5	79306.9	143346.6	151741.7
январь-июнь	тысяча рублей	167063.5	203571.7	278298.2	323804.2
январь-сентябрь	тысяча рублей	261979.7	315150.7	420523.7	
январь-декабрь	тысяча рублей	341682.9	527414.6	590926.1	
Раздел G Оптовая и розничная торговля; ремонт автотранспортных средств, мотоциклов, бытовых изделий					

Программа комплексного развития систем коммунальной инфраструктуры муниципального образования город Кировск с подведомственной территорией на период 2011-2013 годы и на перспективу до 2020 года

Показатели	Ед. измерения	2013	2014	2015	2016
и предметов личного пользования					
январь-март	тысяча рублей	19944.3	25526.3	29763.4	35111.2
январь-июнь	тысяча рублей	39473.9	49975.7	59522.2	79909.6
январь-сентябрь	тысяча рублей	60132.3	71709.2	89025.7	
январь-декабрь	тысяча рублей	86123.1	100207.3	122074.5	
Раздел Н Гостиницы и рестораны					
январь-март	тысяча рублей	37872.2	22627.1	17335.2	16382.4
январь-июнь	тысяча рублей	74605.9	43957.4	33703.5	38667.4
январь-сентябрь	тысяча рублей	107815.6	61911.5	49691.6	
январь-декабрь	тысяча рублей	141185	84764.2	65928.5	
Раздел I Транспорт и связь					
январь-март	тысяча рублей	212894.2	128815.6	161979.2	245270.9
январь-июнь	тысяча рублей	446472	241185.5	322838.6	522847.3
январь-сентябрь	тысяча рублей	698166	340480.4	475589.3	
январь-декабрь	тысяча рублей	868115.8	581191.4	641314	
Раздел J Финансовая деятельность					
январь-март	тысяча рублей			1793.2	
январь-июнь	тысяча рублей			2606.9	1341.5
январь-сентябрь	тысяча рублей			3204.8	
январь-декабрь	тысяча рублей			3683.4	
Раздел K Операции с недвижимым имуществом, аренда и предоставление услуг					
январь-март	тысяча рублей	67884.1	85742.7	131204.1	180829
январь-июнь	тысяча рублей	144825.7	200878.9	272579.1	348022.3
январь-сентябрь	тысяча рублей	220270.4	349046.3	434132.8	
январь-декабрь	тысяча рублей	306447.4	485087	603489.2	
Раздел L Государственное управление и обеспечение военной безопасности; социальное страхование					
январь-март	тысяча рублей	83264.8	102542.3	99807.6	71918.3
январь-июнь	тысяча рублей	170958.5	199140	194091.3	142745.3
январь-сентябрь	тысяча рублей	267213.5	293762.7	281677.1	
январь-декабрь	тысяча рублей	387217.8	411512.6	387929.4	
Раздел M Образование					
январь-март	тысяча рублей	103417.1	126698.4	114285.6	120436.3
январь-июнь	тысяча рублей	267959.6	296487.5	266369.2	290067.9
январь-сентябрь	тысяча рублей	345664.2	382629.9	343100.7	
январь-декабрь	тысяча рублей	482445.1	503644.9	469734.3	

Программа комплексного развития систем коммунальной инфраструктуры муниципального образования город Кировск с подведомственной территорией на период 2011-2013 годы и на перспективу до 2020 года

Показатели	Ед. измерения	2013	2014	2015	2016
Раздел N Здравоохранение и предоставление социальных услуг					
январь-март	тысяча рублей	116267.7	137974.2	139021	150964.4
январь-июнь	тысяча рублей	250771.1	300818.1	293726.2	318299.1
январь-сентябрь	тысяча рублей	366063.1	425642.5	425398.5	
январь-декабрь	тысяча рублей	501564.9	566743	573518	
Раздел O Предоставление прочих коммунальных, социальных и персональных услуг					
январь-март	тысяча рублей	55857	118963.3	119125.2	57624.9
январь-июнь	тысяча рублей	117374.3	254266.5	248868.9	120533.2
январь-сентябрь	тысяча рублей	176172.3	371768.8	357748.9	
январь-декабрь	тысяча рублей	274132.3	501709.1	489792.7	
Фонд заработной платы всех работников организаций муниципальной формы собственности					
Всего					
январь-декабрь	тысяча рублей	630131.8	686405.1	701315.6	
Раздел E Производство и распределение электроэнергии, газа и воды					
январь-декабрь	тысяча рублей	30247.2			
Раздел G Оптовая и розничная торговля; ремонт автотранспортных средств, мотоциклов, бытовых изделий и предметов личного пользования					
январь-декабрь	тысяча рублей	12161.1			
Раздел K Операции с недвижимым имуществом, аренда и предоставление услуг					
январь-декабрь	тысяча рублей	48105.2	53072.7	71217.4	
Раздел L Государственное управление и обеспечение военной безопасности; социальное страхование					
январь-декабрь	тысяча рублей	54688.4	58187.9	59016.3	
Раздел M Образование					
январь-декабрь	тысяча рублей	388015.5	401406.5	395969	
Раздел N Здравоохранение и предоставление социальных услуг					
январь-декабрь	тысяча рублей	7105.1			
Раздел O Предоставление прочих коммунальных,					

Программа комплексного развития систем коммунальной инфраструктуры муниципального образования город Кировск с подведомственной территорией на период 2011-2013 годы и на перспективу до 2020 года

Показатели	Ед. измерения	2013	2014	2015	2016
социальных и персональных услуг					
январь-декабрь	тысяча рублей	89809.3	118266.8	107222.7	
Среднемесячная заработная плата работников организаций					
Всего					
январь-март	рублей	44001	50483.9	52114.8	60757.2
январь-июнь	рублей	46744.2	51875	54931.9	65025.7
январь-сентябрь	рублей	46991.5	50792.8	54745.9	
январь-декабрь	рублей	47973.3	52020.3	56264.2	
Раздел С Добыча полезных ископаемых					
январь-март	рублей	50852.1	58511.8	62896.1	74409.6
январь-июнь	рублей	53556.2	59715.3	66049.8	79705
январь-сентябрь	рублей	54568.2	58874.2	66382.3	
январь-декабрь	рублей	55478.7	60965.5	68744	
Раздел D Обрабатывающие производства					
январь-март	рублей	38344.4	46487.1	54285.4	59952
январь-июнь	рублей	42487.7	47917.1	54933.8	63064.8
январь-сентябрь	рублей	42925	48289.6	54541.9	
январь-декабрь	рублей	43978.6	50396.2	54538.8	
Раздел E Производство и распределение электроэнергии, газа и воды					
январь-март	рублей	42352	52724.5	45285.9	49721.9
январь-июнь	рублей	47404.3	51345.3	47249.3	56604.4
январь-сентябрь	рублей	46933	49096	48557.5	
январь-декабрь	рублей	46635	49128.6	50585	
Раздел F Строительство					
январь-март	рублей	49717.2	53708.2	56283.6	64110.8
январь-июнь	рублей	49977.8	57332.1	58379.4	68640.7
январь-сентябрь	рублей	50407.2	59891.4	58283.2	
январь-декабрь	рублей	51567.2	57943.1	60364.3	
Раздел G Оптовая и розничная торговля; ремонт автотранспортных средств, мотоциклов, бытовых изделий и предметов личного пользования					
январь-март	рублей	23107.6	21724.3	26865.3	28206.8
январь-июнь	рублей	22805	22187.1	26711.5	31142.7
январь-сентябрь	рублей	21723.5	22121.5	26891.1	
январь-декабрь	рублей	21061.7	23244.3	26277.4	
Раздел H Гостиницы и рестораны					

Программа комплексного развития систем коммунальной инфраструктуры муниципального образования город Кировск с подведомственной территорией на период 2011-2013 годы и на перспективу до 2020 года

Показатели	Ед. измерения	2013	2014	2015	2016
январь-март	рублей	30559.1	27637	28878.7	30974.7
январь-июнь	рублей	30632.6	30524.4	29790.4	34917.1
январь-сентябрь	рублей	30437.6	30509.2	30582.8	
январь-декабрь	рублей	31123	31547.1	31142.5	
Раздел I Транспорт и связь					
январь-март	рублей	43285.8	50224.9	50543.5	56367.8
январь-июнь	рублей	45322.9	50770.8	50377.7	60164.2
январь-сентябрь	рублей	46733.3	49156	49975.1	
январь-декабрь	рублей	48013	48332.6	50970.1	
Раздел J Финансовая деятельность					
январь-март	рублей			66263	
январь-июнь	рублей			61938.1	44483.3
январь-сентябрь	рублей			59194.4	
январь-декабрь	рублей			50984.7	
Раздел K Операции с недвижимым имуществом, аренда и предоставление услуг					
январь-март	рублей	34956	39874.5	48121.3	95095.1
январь-июнь	рублей	36236.8	41867.9	57097.7	94388.7
январь-сентябрь	рублей	35737.8	46691.3	63290.4	
январь-декабрь	рублей	36832.5	47853.7	66447.6	
Раздел L Государственное управление и обеспечение военной безопасности; социальное страхование					
январь-март	рублей	44561.1	53485.6	50097.6	54973.4
январь-июнь	рублей	45336.9	51688.4	50387.1	55842
январь-сентябрь	рублей	46421.3	50284.6	49365.1	
январь-декабрь	рублей	50218.6	52173.5	51723.9	
Раздел M Образование					
январь-март	рублей	26813.3	33488.1	30732	34780.1
январь-июнь	рублей	35058.2	39484.1	36254.2	42473
январь-сентябрь	рублей	30557.4	34029.6	31663.4	
январь-декабрь	рублей	31933.4	33743.9	32967.9	
Раздел N Здравоохранение и предоставление социальных услуг					
январь-март	рублей	25233.6	30475.5	30310.8	32842.9
январь-июнь	рублей	27372.6	33400.4	32401.3	34824.8
январь-сентябрь	рублей	26855.1	31398.7	31295.5	
январь-декабрь	рублей	27646.3	31304	31576.5	
Раздел O Предоставление прочих коммунальных,					

Программа комплексного развития систем коммунальной инфраструктуры муниципального образования город Кировск с подведомственной территорией на период 2011-2013 годы и на перспективу до 2020 года

Показатели	Ед. измерения	2013	2014	2015	2016
социальных и персональных услуг					
январь-март	рублей	29605.4	38875.1	39429.1	36760.9
январь-июнь	рублей	31203.8	40277.8	41404.4	40722.4
январь-сентябрь	рублей	31782.3	39156	41176.6	
январь-декабрь	рублей	34023.8	39472.1	41589.6	
Численность работников органов местного самоуправления на конец отчетного периода					
Органы местного самоуправления и избирательные комиссии муниципальных образований - всего					
всего					
январь-март	человек	77		83	68
январь-июнь	человек	81	84	76	68
январь-сентябрь	человек	83	85	74	
январь-декабрь	человек	77	85	74	
Представительные органы муниципальных образований - всего					
всего					
январь-март	человек	9		8	4
январь-июнь	человек	9	8	7	4
январь-сентябрь	человек	9	8	5	
январь-декабрь	человек	9	8	5	
Представительные органы городских округов					
всего					
январь-март	человек	9		8	4
январь-июнь	человек	9	8	7	4
январь-сентябрь	человек	9	8	5	
январь-декабрь	человек	9	8	5	
Местные администрации (исполнительно-распорядительные органы муниципальных образований) - всего					
всего					
январь-март	человек	68		72	61
январь-июнь	человек	72	74	66	61
январь-сентябрь	человек	74	75	66	
январь-декабрь	человек	68	74	66	
Администрации (исполнительно-					

Программа комплексного развития систем коммунальной инфраструктуры муниципального образования город Кировск с подведомственной территорией на период 2011-2013 годы и на перспективу до 2020 года

Показатели	Ед. измерения	2013	2014	2015	2016
распорядительные органы) городских округов					
всего					
январь-март	человек	68		72	61
январь-июнь	человек	72	74	66	61
январь-сентябрь	человек	74	75	66	
январь-декабрь	человек	68	74	66	
Контрольно-счетные органы муниципальных образований - всего					
всего					
январь-март	человек			3	3
январь-июнь	человек		2	3	3
январь-сентябрь	человек		2	3	
январь-декабрь	человек		3	3	
Контрольно-счетные органы городских округов					
всего					
январь-март	человек			3	3
январь-июнь	человек		2	3	3
январь-сентябрь	человек		2	3	
январь-декабрь	человек		3	3	
Органы местного самоуправления и избирательные комиссии городских округов					
всего					
январь-март	человек				68
январь-июнь	человек				68
Численность муниципальных служащих на конец отчетного периода					
Органы местного самоуправления и избирательные комиссии муниципальных образований - всего					
всего					
январь-март	человек	65	67	68	60
январь-июнь	человек	64	69	61	59
январь-сентябрь	человек	66	68	59	
январь-декабрь	человек	64	69	58	
Представительные органы муниципальных образований - всего					
всего					
январь-март	человек	6	6	5	3

Программа комплексного развития систем коммунальной инфраструктуры муниципального образования город Кировск с подведомственной территорией на период 2011-2013 годы и на перспективу до 2020 года

Показатели	Ед. измерения	2013	2014	2015	2016
январь-июнь	человек	6	5	4	3
январь-сентябрь	человек	6	5	3	
январь-декабрь	человек	6	5	3	
Представительные органы городских округов					
всего					
январь-март	человек	6	6	5	3
январь-июнь	человек	6	5	4	3
январь-сентябрь	человек	6	5	3	
январь-декабрь	человек	6	5	3	
Местные администрации (исполнительно-распорядительные органы муниципальных образований) - всего					
всего					
январь-март	человек	59	61	60	54
январь-июнь	человек	58	62	54	53
январь-сентябрь	человек	60	61	53	
январь-декабрь	человек	58	61	52	
Администрации (исполнительно-распорядительные органы городских округов)					
всего					
январь-март	человек	59	61	60	54
январь-июнь	человек	58	62	54	53
январь-сентябрь	человек	60	61	53	
январь-декабрь	человек	58	61	52	
Контрольно-счетные органы муниципальных образований - всего					
всего					
январь-март	человек			3	3
январь-июнь	человек		2	3	3
январь-сентябрь	человек		2	3	
январь-декабрь	человек		3	3	
Контрольно-счетные органы городских округов					
всего					
январь-март	человек			3	3
январь-июнь	человек		2	3	3
январь-сентябрь	человек		2	3	
январь-декабрь	человек		3	3	
Органы местного самоуправления и					

Программа комплексного развития систем коммунальной инфраструктуры муниципального образования город Кировск с подведомственной территорией на период 2011-2013 годы и на перспективу до 2020 года

Показатели	Ед. измерения	2013	2014	2015	2016
избирательные комиссии городских округов					
всего					
январь-март	человек				60
январь-июнь	человек				59
Численность работников, замещавших муниципальные должности и должности муниципальной службы, получивших дополнительное профессиональное образование					
Органы местного самоуправления и избирательные комиссии муниципальных образований - всего					
всего	человек	11	12	12	
Представительные органы муниципальных образований - всего					
всего	человек		1	1	
Представительные органы городских округов					
всего	человек		1	1	
Местные администрации (исполнительно-распорядительные органы муниципальных образований) - всего					
всего	человек	11	8	9	
Администрации (исполнительно-распорядительные органы) городских округов					
всего	человек	11	8	9	
Контрольно-счетные органы муниципальных образований - всего					
всего	человек		3	2	
Контрольно-счетные органы городских округов					
всего	человек		3	2	
Среднемесячная заработная плата работников органов местного самоуправления					
Органы местного самоуправления и избирательные комиссии муниципальных образований - всего					
всего					
январь-март	рублей	44165.6	46365.1	53796.2	51198.8

Программа комплексного развития систем коммунальной инфраструктуры муниципального образования город Кировск с подведомственной территорией на период 2011-2013 годы и на перспективу до 2020 года

Показатели	Ед. измерения	2013	2014	2015	2016
январь-июнь	рублей	45089.8	50486.4	59056.4	55129
январь-сентябрь	рублей	45556.8	49417.3	56599.3	
январь-декабрь	рублей	51376.3	52328.1	56668.1	
Представительные органы муниципальных образований - всего					
всего					
январь-март	рублей	50025.9	52959.3	64684	65908.3
январь-июнь	рублей	56554.9	57060.1	68385.3	75391.7
январь-сентябрь	рублей	53697	60039.7	77930.6	
январь-декабрь	рублей	64368	62833.3	76354.8	
Представительные органы городских округов					
всего					
январь-март	рублей	50025.9	52959.3	64684	65908.3
январь-июнь	рублей	56554.9	57060.1	68385.3	75391.7
январь-сентябрь	рублей	53697	60039.7	77930.6	
январь-декабрь	рублей	64368	62833.3	76354.8	
Местные администрации (исполнительно-распорядительные органы муниципальных образований) - всего					
всего					
январь-март	рублей	43386.5	45512.5	52272.5	49825.4
январь-июнь	рублей	43634	49702.9	57727.4	53125.5
январь-сентябрь	рублей	44529.1	47840.3	54009.4	
январь-декабрь	рублей	49715	50834.3	54266.1	
Администрации (исполнительно-распорядительные органы) городских округов					
всего					
январь-март	рублей	43386.5	45512.5	52272.5	49825.4
январь-июнь	рублей	43634	49702.9	57727.4	53125.5
январь-сентябрь	рублей	44529.1	47840.3	54009.4	
январь-декабрь	рублей	49715	50834.3	54266.1	
Контрольно-счетные органы муниципальных образований - всего					
всего					
январь-март	рублей			61455.6	59466.7
январь-июнь	рублей		49816.7	65988.9	68916.7
январь-сентябрь	рублей		73888.9	63677.8	
январь-декабрь	рублей		63805.6	67241.7	

Программа комплексного развития систем коммунальной инфраструктуры муниципального образования город Кировск с подведомственной территорией на период 2011-2013 годы и на перспективу до 2020 года

Показатели	Ед. измерения	2013	2014	2015	2016
Контрольно-счетные органы городских округов					
всего					
январь-март	рублей			61455.6	59466.7
январь-июнь	рублей		49816.7	65988.9	68916.7
январь-сентябрь	рублей		73888.9	63677.8	
январь-декабрь	рублей		63805.6	67241.7	
Органы местного самоуправления и избирательные комиссии городских округов					
всего					
январь-март	рублей				51198.8
январь-июнь	рублей				55129
Среднемесячная заработная плата муниципальных служащих					
Органы местного самоуправления и избирательные комиссии муниципальных образований - всего					
всего					
январь-март	рублей	46284.8	48538.7	56907.9	52094.6
январь-июнь	рублей	46162.8	54215.3	61880.6	55860.6
январь-сентябрь	рублей	46897.2	51583	58462.5	
январь-декабрь	рублей	53173.2	54221.9	58607.5	
Представительные органы муниципальных образований - всего					
всего					
январь-март	рублей	35761.1	38250	51035.5	42322.2
январь-июнь	рублей	45479.9	54848.2	54897.2	48522.2
январь-сентябрь	рублей	41065.1	46769.5	52119	
январь-декабрь	рублей	54000	49665.1	51440.2	
Представительные органы городских округов					
всего					
январь-март	рублей	35761.1	38250	51035.5	42322.2
январь-июнь	рублей	45479.9	54848.2	54897.2	48522.2
январь-сентябрь	рублей	41065.1	46769.5	52119	
январь-декабрь	рублей	54000	49665.1	51440.2	
Местные администрации (исполнительно-распорядительные органы муниципальных образований) - всего					
всего					

Программа комплексного развития систем коммунальной инфраструктуры муниципального образования город Кировск с подведомственной территорией на период 2011-2013 годы и на перспективу до 2020 года

Показатели	Ед. измерения	2013	2014	2015	2016
январь-март	рублей	47364.1	49616.1	57149.4	52228.2
январь-июнь	рублей	46230.2	54229.8	62234.6	55542.4
январь-сентябрь	рублей	47477.4	51645.1	58660.3	
январь-декабрь	рублей	53089.2	54337.7	58644.6	
Администрации (исполнительно- распорядительные органы) городских округов					
всего					
январь-март	рублей	47364.1	49616.1	57149.4	52228.2
январь-июнь	рублей	46230.2	54229.8	62234.6	55542.4
январь-сентябрь	рублей	47477.4	51645.1	58660.3	
январь-декабрь	рублей	53089.2	54337.7	58644.6	
Контрольно-счетные органы муниципальных образований - всего					
всего					
январь-март	рублей			61455.6	59466.7
январь-июнь	рублей		49816.7	65988.9	68916.7
январь-сентябрь	рублей		73888.9	63677.8	
январь-декабрь	рублей		63805.6	67241.7	
Контрольно-счетные органы городских округов					
всего					
январь-март	рублей			61455.6	59466.7
январь-июнь	рублей		49816.7	65988.9	68916.7
январь-сентябрь	рублей		73888.9	63677.8	
январь-декабрь	рублей		63805.6	67241.7	
Органы местного самоуправления и избирательные комиссии городских округов					
всего					
январь-март	рублей				52094.6
январь-июнь	рублей				55860.6
Среднемесячная заработная плата работников организаций муниципальной формы собственности					
Всего					
январь-декабрь	рублей	30925.2	32518.7	34057.7	
Раздел Е Производство и распределение электроэнергии, газа и воды					
январь-декабрь	рублей	43376.2			
Раздел G Оптовая и розничная торговля; ремонт					

Показатели	Ед. измерения	2013	2014	2015	2016
автотранспортных средств, мотоциклов, бытовых изделий и предметов личного пользования					
январь-декабрь	рублей	31615.3			
Раздел К Операции с недвижимым имуществом, аренда и предоставление услуг					
январь-декабрь	рублей	27635.9	30571.8	35238.7	
Раздел L Государственное управление и обеспечение военной безопасности; социальное страхование					
январь-декабрь	рублей	51064.4	51028.9	55258.7	
Раздел М Образование					
январь-декабрь	рублей	29472	30325.3	30885.8	
Раздел О Предоставление прочих коммунальных, социальных и персональных услуг					
январь-декабрь	рублей	25457.4	29182.6	29976.2	

По фактическим показателям социально-экономического положения Мурманской области в январе – августе 2016 года, разработанного Федеральной службой государственной статистики территориального органа федеральной службы государственной статистики по мурманской области (Мурманскстат), наблюдается факт замедления развития экономики региона по отношению к аналогичным периодам 2014-2015 гг. На основании этих показателей можно спрогнозировать дальнейший спад экономики области, но с небольшой положительной динамикой, что после 2020 года приведёт к небольшому её росту.

Несмотря на спад экономики, средняя заработная плата в МО г. Кировск с прилегающими территориями Мурманской области в 2016 году, а значит и доходы населения, имеют небольшой рост относительно аналогичных периодов 2014-2015 гг. (Таблица 18).

Таблица 18 – Средняя заработная плата в МО г. Кировск с прилегающими территориями Мурманской области

Показатели	Ед. измерения	2013	2014	2015	2016
Среднесписочная численность работников организаций					
Всего					
январь-март	человек	19121	15831	14989	13439
январь-июнь	человек	19019	15730	14733	13439
январь-сентябрь	человек	18581	15564	14488	
январь-декабрь	человек	18093	15831	14357	
Фонд заработной платы всех работников организаций					

Программа комплексного развития систем коммунальной инфраструктуры муниципального образования город Кировск с подведомственной территорией на период 2011-2013 годы и на перспективу до 2020 года

Показатели	Ед. измерения	2013	2014	2015	2016
Всего					
январь-март	тысяча рублей	2524030,3	2397630,2	2343445,8	2449547,2
средняя зар. Плата	тыс. руб./чел	44,00	50,48	52,11	60,76
январь-июнь	тысяча рублей	5334170	4895965	4855866	5243281
средняя зар. Плата	тыс. руб./чел	46,74	51,88	54,93	65,03
январь-сентябрь	тысяча рублей	7858341,1	7114855,8	7138428,8	
средняя зар. Плата	тыс. руб./чел	46,99	50,79	54,75	
январь-декабрь	тысяча рублей	10415770,7	9882393,7	9693425,6	
средняя зар. Плата	тыс. руб./чел	47,97	52,02	56,26	
Среднемесячная номинальная начисленная заработная плата работников крупных, средних предприятий и некоммерческих организаций городского округа (муниципального района)					
январь-декабрь	рублей	47973.3	52020.3	56264.2	
Среднемесячная номинальная начисленная заработная плата работников муниципальных детских дошкольных учреждений					
январь-декабрь	рублей	25667.8	26527.9	26829.7	
Среднемесячная номинальная начисленная заработная плата работников муниципальных общеобразовательных учреждений					
январь-декабрь	рублей	36749.2	37089.5	37920.6	
Среднемесячная номинальная начисленная заработная плата работников муниципальных учреждений культуры и искусства					
январь-декабрь	человек	24498.9	29693.2	30267.4	
Среднемесячная номинальная начисленная заработная плата работников муниципальных учреждений физической культуры и спорта					
январь-декабрь	человек	29144.9	28099.3	29439	

На основании показателей, характеризующих состояние экономики и социальной сферы в МО г. Кировск с прилегающей территорией Мурманской области в 2013-2016 гг. и приведённых в таблице 18, можно спрогнозировать изменение доходов населения до 2020 года (Таблица 19).

Таблица 19 – Прогноз изменения доходов населения (средняя заработная плата в МО г. Кировск с прилегающей территорией Мурманской области) на период до 2020 года

Показатели	Ед. измерения	2015	2016	2017	2018	2019	2020
Среднесписочная численность работников организаций							
Всего							
январь-март	человек	14989	13439	12361	11165	9969	8773
январь-июнь	человек	14733	13439	12343	11198	10052	8907
январь-сентябрь	человек	14488	13412	12336	11260	10184	9108
январь-декабрь	человек	14357	13385	12322	11319	10302	9284
Фонд заработной платы всех работников организаций							
Всего							
январь-март	тысяча рублей	2343446	2449547	2359255	2331492	2303728	2275965
средняя зар. Плата	тыс. руб./чел	52,11	60,76	63,62	69,61	77,03	86,48
январь-июнь	тысяча рублей	4855866	5243281	5204129	5132852	5141575	5150298
средняя зар. Плата	тыс. руб./чел	54,93	65,03	70,27	76,40	85,25	96,38
январь-сентябрь	тысяча рублей	7138429	7142002	7158908	7172481	7186054	7199627
средняя зар. Плата	тыс. руб./чел	54,75	59,17	64,48	70,78	78,40	87,83
январь-декабрь	тысяча рублей	9693426	9274852	8913679	8552507	8191334	7830161
средняя зар. Плата	тыс. руб./чел	56,26	57,74	60,28	62,96	66,26	70,28

На перспективу планируется дальнейшее повышение средней заработной платы при уменьшении её Фонда, то есть количество работающих будет сокращаться быстрее, чем Фонд заработной платы. Это говорит о том, что на перспективу до 2020 года с большой долей вероятности продолжится отток работоспособного населения из МО г. Кировск с прилегающей территорией Мурманской области.

Раздел 2. Характеристика состояния и проблем коммунальной инфраструктуры

2.1. Описание организационной структуры, формы собственности и системы договоров между организациями, а также с потребителями

2.2. Анализ существующего технического состояния системы ресурсоснабжения

2.2.1. Система теплоснабжения

2.2.1.1. Описание эксплуатационных зон действия теплоснабжающих и теплосетевых организаций

АО «Апатит», предприятие, давшее жизнь городу, - это мощный производственный гигант, который входит в число ста крупнейших предприятий России. АО «Апатит» входит в состав ЗАО «ФосАгро АГ».

До 2013 года теплоснабжение и горячее водоснабжения города Кировск, промплощадки Расвумчоррского района, нижней зоны микрорайона Кукисвумчорр производилось от Котельной города Кировск АО «Апатит».

Покрытие тепловых нагрузок на теплоснабжение и горячее водоснабжение верхней зоны микрорайона Кукисвумчорр, промплощадки Кировского рудника, а также на подогрев воздуха, поступающего в подземные горные выработки, производилось Котельной Кировского рудника АО «Апатит».

В сентябре 2013 года закончена реализация инвестиционного проекта «Строительство тепломагистрали от Апатитской ТЭЦ до г. Кировск с ЦТП» (Рисунок 3). Данный инвестиционный проект реализовывался в рамках Соглашения о взаимодействии Правительства Мурманской области, ООО «Газпром энергохолдинг» и ЗАО «ФосАгро АГ».



Рисунок 3 – ЦТП города Кировск

Основные цели реализации данного проекта - обеспечение надежного энергоснабжения потребителей города Кировск и обеспечение баланса экономических интересов поставщиков и потребителей тепловой энергии.

В связи с окончанием реализации данного Проекта и переводом теплоснабжения и горячего водоснабжения города Кировск от Апатитской ТЭЦ, котельные города Кировск и рудника «Кировский» АО «Апатит» выведены из эксплуатации.

Подключение схемы теплоснабжения осуществляется по независимой схеме через водоводяные теплообменники пластинчатого типа.

При такой схеме организуется два контура циркуляции теплоносителя:

а) Первый контур циркуляции теплоносителя от Апатитской ТЭЦ до теплообменников, установленных в ЦТП, который расположен в южной части города Кировск

б) Второй контур циркуляции теплоносителя от ЦТП по тепловым сетям города Кировск, в нижнюю зону микрорайона Кукисвумчорр, промплощадку 23 км и Расвумчоррского рудника, Кировского рудника и в верхнюю часть микрорайона Кукисвумчорр. Для обеспечения необходимых гидравлических параметров теплоносителя используются теплофикационные насосные станции (ТНС) № 3а, № 7, до которых от ЦТП запроектированы две теплотрассы в двухтрубном исполнении.

Тепломагистраль от Апатитской ТЭЦ до ЦТП города Кировск, ЦТП города Кировск, тепломагистралей от ЦТП до насосных станций № 3а и № 7 находятся на балансе АО «ХТК». Все остальные тепловые сети и сооружения на них находятся на балансе АО «Апатит».

АО «Апатит» заключило Договор с АО «ХТК» на выполнение услуг сервисного обслуживания и управления тепловыми сетями.

АО «Апатит» до 01.08.2014 г. закупало тепловую энергию у Апатитской ТЭЦ ОАО «ТГК-1» для жилого фонда и сторонних организаций города Кировска. С 01.08.2014 функции РСО по зоне операционной деятельности г. Кировск переданы ОАО «ТГК-1» Апатитская ТЭЦ. АО «Апатит» закупает тепловую энергию только для собственных нужд.

С 01.08.2014 АО «Апатит» является теплосетевой организацией по зоне операционной деятельности г. Кировск, а АО «ХТК» - смежной теплосетевой организацией.

Теплоснабжение и горячее водоснабжение промплощадки АНОФ-3, н. п. Титан, пароснабжение АНОФ-3 производится от производственной котельной АНОФ-3 АО «Апатит».

Тепловые сети и сооружения на них находятся на балансе АО «Апатит», а выполнение услуг сервисного обслуживания и управления тепловыми сетями обеспечивает АО «ХТК».

Таким образом, на данный момент, теплоснабжающей организацией зоны н. п. Титан является АО «Апатит».

Теплоснабжение и горячее водоснабжения н. п. Коашва, промплощадки Восточного рудника, цехов АО «Апатит», пароснабжение цеха взрывных работ до ноября 2014 г. производилось от производственной котельной рудника «Восточный» АО «Апатит». С декабря 2014 г. теплоснабжение и горячее водоснабжение промышленной площадки Восточного рудника производится от блочно-модульной котельной, топливом для которой является печное топливо.

Теплоснабжение и горячее водоснабжение н. п. Коашва производится от электрической блочно-модульной котельной.

Тепловые сети и сооружения на них находятся на балансе АО «Апатит», а выполнение услуг сервисного обслуживания и управления тепловыми сетями обеспечивает АО «ХТК».

Таким образом, на данный момент, теплоснабжающей организацией зоны н. п. Коашва является АО «Апатит».

В настоящее время в АО «Апатит» проводится процедура передачи тепловых сетей города Кировска, н. п. Коашва, н. п. Титан в аренду АО «ХТК».

Зоны действия индивидуального теплоснабжения

Зоны действия индивидуального теплоснабжения в г. Кировск сформированы в микрорайонах с коттеджной и усадебной застройкой. Данные здания, как правило, не присоединены к системам

централизованного теплоснабжения, и их теплоснабжение осуществляется либо от индивидуальных газовых котлов, либо используется печное отопление.

В виду особенностей теплоснабжения района наиболее удаленных потребителей выгоднее подключать к индивидуальным источникам тепловой энергии поскольку централизованное теплоснабжение оказывается экономически не выгодно.

Расположение источников индивидуально теплоснабжения в МО г. Кировск с прилегающей территорией Мурманской области приведено на рисунке 4.



Рисунок 4 – Расположение источников индивидуального теплоснабжения

Источники тепловой энергии

Расположение источников централизованного теплоснабжения в МО г. Кировск с прилегающей территорией Мурманской области приведено на рисунке 5.

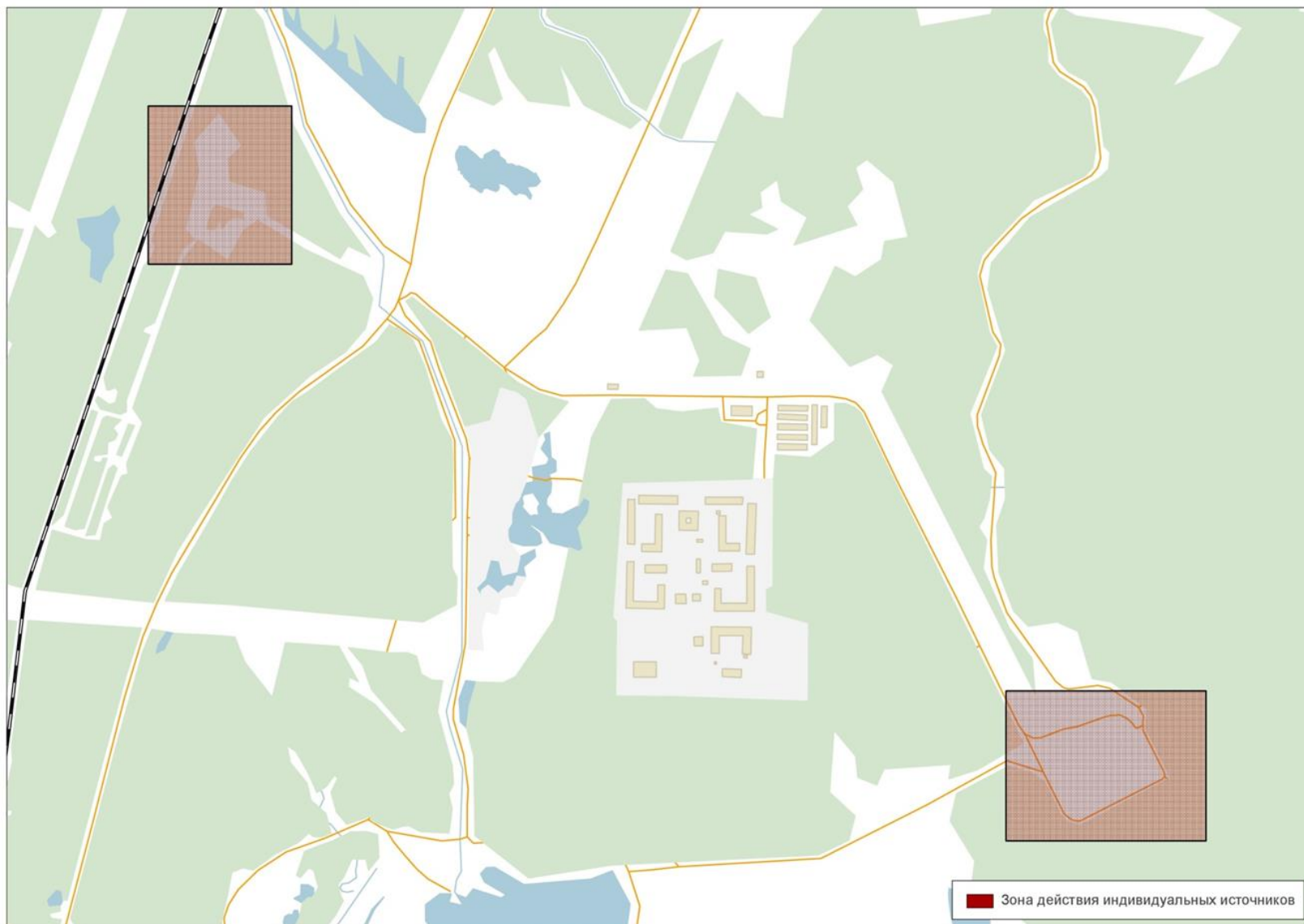

Рисунок 5 – Расположение источников централизованного теплоснабжения

Структура основного оборудования

Апатитская ТЭЦ

Источником тепловой энергии в системе теплоснабжения города Кировск является Апатитская ТЭЦ.

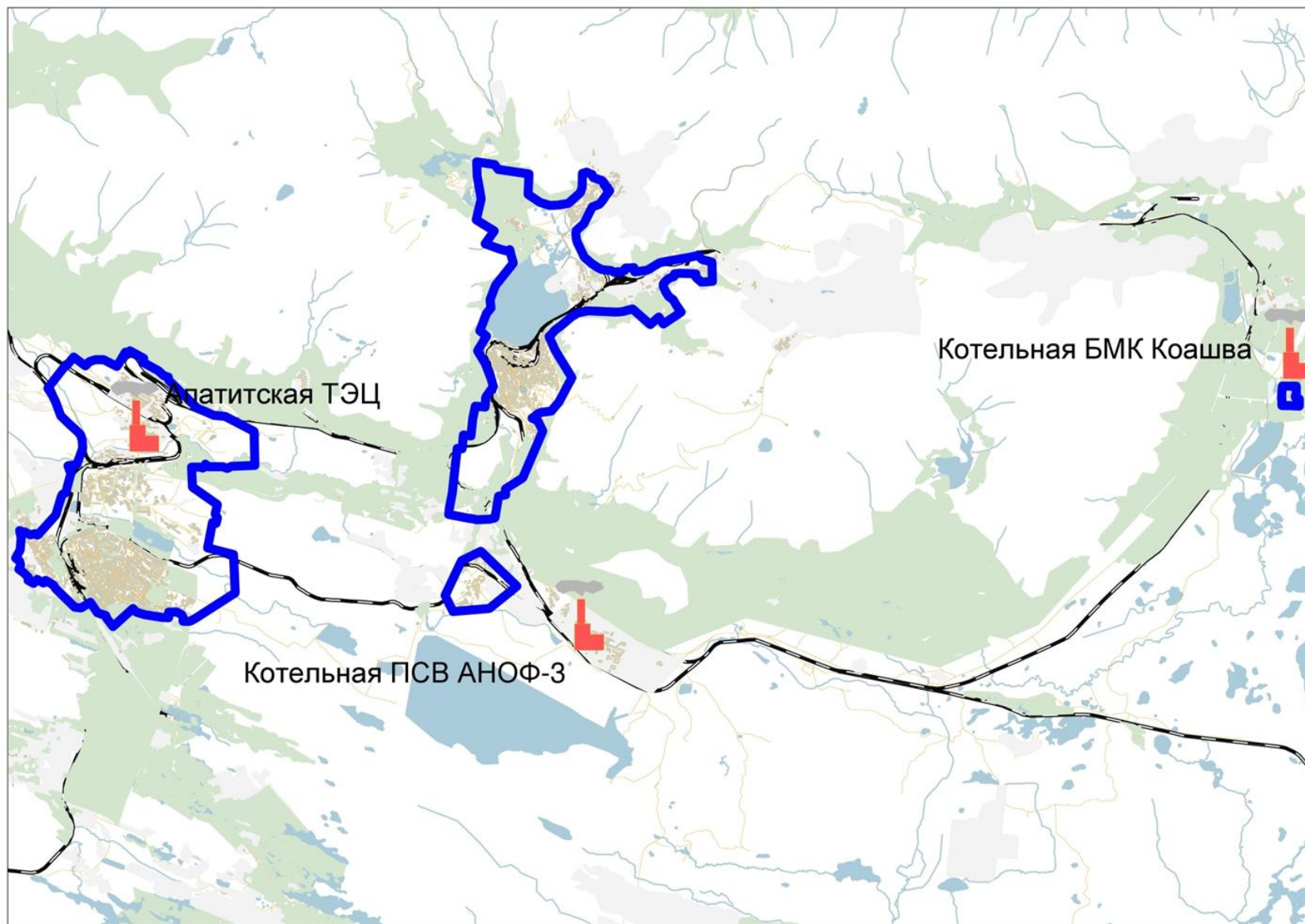
Установленная тепловая мощность котельной составляет 46 Гкал/ч. Располагаемая мощность оборудования соответствует установленной мощности. Ограничения по тепловой мощности отсутствуют. В качестве основного теплогенерирующего оборудования на котельной установлены водогрейные котлы ASGX 8000 (Италия) (5 шт.) и паровые котлы VAPOR ТТК-125 (Финляндия) (2 шт.).

Основное топливо Апатитской ТЭЦ - уголь, растопочное и резервное - мазут. В эксплуатации золошлакоотвалов участвуют хвостохранилище АНОФ-II и Апатитской ТЭЦ.

Подключение схемы теплоснабжения осуществляется по независимой схеме через водяные теплообменники пластинчатого типа.

При такой схеме организуется два контура циркуляции теплоносителя:

а) Первый контур циркуляции теплоносителя от Апатитской ТЭЦ до теплообменников, установленных в ЦТП, который расположен в южной части г. Кировск с температурным графиком 150/80°C. Регулирование отпуска тепловой энергии качественное по совмещенной нагрузке отопления и ГВС.

Для учета отпущенного тепла на г. Кировск предусмотрен узел комплексного учета с использованием теплосчетчика типа СПТ-961.2 (без подключения АДС97) с адаптером АПС79.

Тепломагистраль представляет собой трехтрубную систему, в которой два подающих трубопровода Ду600 мм, и один обратный трубопровод Ду700 мм. Тепломагистраль выполнена надземной прокладкой. Общая протяженность трассы составляет 12,15 км. Прокладка тепломагистрали в пенополиуретановой изоляции с оцинковкой в качестве покровного слоя, срок службы теплоизоляционного материала - 30 лет. Профиль трассы неровный, с максимальной разницей в геодезических отметках 130 м. В нормальном режиме в работе находятся все три трубопровода тепломагистрали. Два подающих трубопровода Ду600 мм в равных долях пропускают $G_0 = 1314$ т/ч, $G_B = 688$ т/ч, $G_{ГВС\text{ ср.}} = 720$ т/ч, что в сумме 2722 т/ч или по 1361 т/ч на каждый трубопровод. Обратный трубопровод Ду700 мм пропускает через себя $G_0 = 1314$ т/ч, $G_B = 688$ т/ч, что в сумме 2002 т/ч. $G_{ГВС0,5} = 720$ т/ч расходуется на водоразбор или на наполнение баков аккумуляторов и в обратный трубопровод не возвращается). Год начала эксплуатации - 2013. Принципиальная схема поставки тепловой энергии в город Кировск представлена на рисунке 6.



Рисунок 6 – Схема тепловой сети от Апатитской ТЭЦ до ЦТП

Баланс тепловой мощности и подключенной нагрузки Апатитской ТЭЦ на 01.02.2015 года приведён в таблице 17.

Таблица 20 – Баланс тепловой мощности и подключенной нагрузки Апатитской ТЭЦ на 01.02.2015 года

Установленная мощность		Располагаемая мощность		Затраты тепловой мощности на собственные и хозяйственные нужды, Гкал/ч	Подключенная нагрузка потребителей, Гкал/ч			Тепловые потери в сетях			Итого, Гкал/ч	Резерв тепловой мощности источника, Гкал/ч
Электрическая, МВт	Тепловая, Гкал/ч	Электрическая, МВт	Тепловая, Гкал/ч		г. Апатиты	г. Кировск	Промплощадка АНОФ-2	Апатитская ТЭЦ	АО «ХТК»	ОАО «Апатитэнерго»		
230	535	230	535	19,6	199,201	108,251	125	5,7	10,305	23,3	491,357	43,64

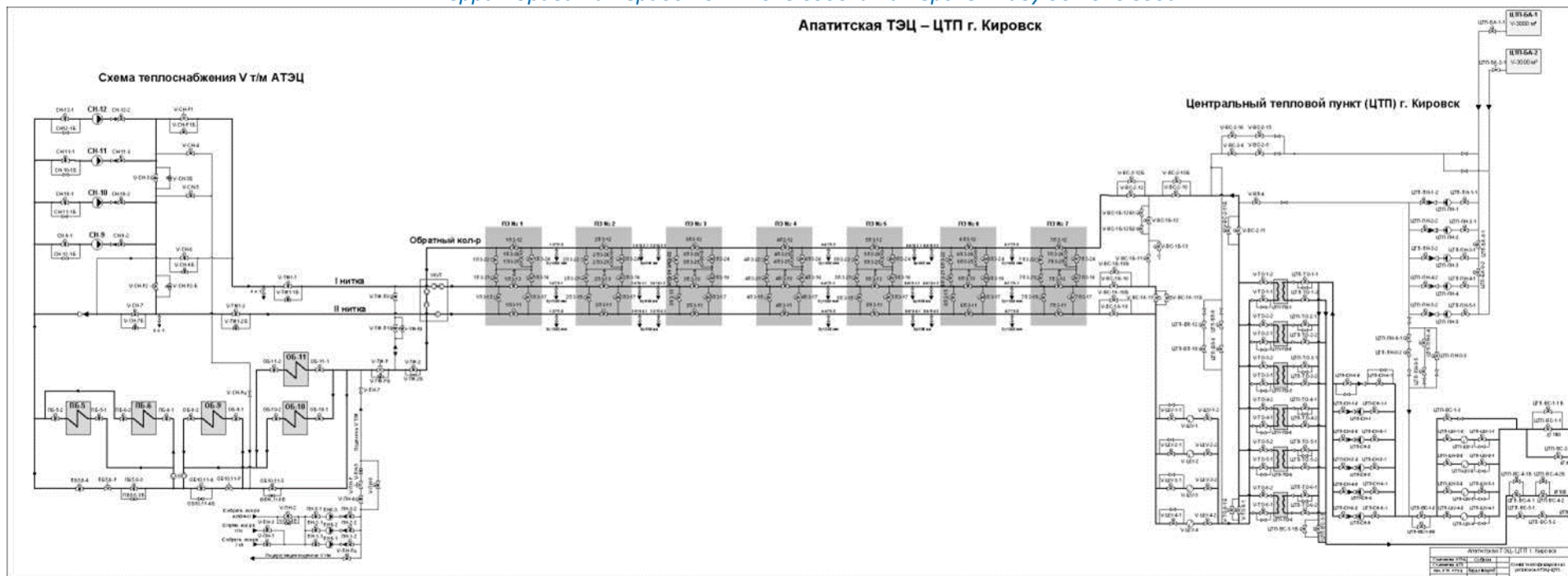
Ниже в таблицах приведены технические характеристики основного оборудования Апатитской ТЭЦ.

Таблица 21 – Характеристики энергетических котлов

Ст. №	Тип	Завод изготовитель	Год ввода	Параметры острого пара		Паропроизводительность, т/ч	Топливо	
				давление, кгс/см ²	температура, °С		Основное	Растопочное
1	ПК-10п-2	Подольский ЗиО	1959	99	540	220	уголь	мазут
2			1959					
5			1961					
6			1961					
7			1963					
8			1963					
9			1963					
10			1964					

Таблица 22 Характеристики турбоагрегатов

Ст. №	Тип турбины	Завод изготовитель	Год ввода	Установленная электрическая мощность, МВт	Установленная тепловая мощность, Гкал/ч
3	T-28-90/10-2,0	ЛМЗ	1960	28	90
4	T-28-90/10-2,0	ЛМЗ	1960	28	90
6	P-21-90/8,0	ЛМЗ	1961	21	90
7	T-85-90/2,5	ЛМЗ	1963	85	100
8	P-68-90/2,5	ЛМЗ	1963	68	165

Таблица 23 – Характеристики сетевых насосов

Условное обозначение	Тип насоса	Производительность, м ³ /ч	Напор, м. вод. ст	Число оборотов, об/мин	Мощность, кВт	Сила тока, А
СН-9*, 10, 11*, 12	СЭ 1250-14011	1250	140	1500	630	145

*-частотно-регулируемый привод

Таблица 24 – Характеристики конденсатных насосов бойлеров

Наименование величин	Ед. изм.	Номера насосов	
		№ 11, 12	14*
Тип	-	КС-125-140	2КОШ 80-250
Производительность	м ³ /ч	125	125
Напор	м. вод. ст.	140	140
Мощность эл. двигателя	кВт	100	75
Напряжение	В	380	380
Сила тока	А	177	139/80
Число оборотов	об/мин	1450	2940

*-частотно-регулируемый привод

Таблица 25 – Характеристики подпиточных насосов

Условное обозначение	Тип насоса	Производительность, м ³ /ч	Напор, м. вод. ст	Число оборотов, об/мин	Мощность, кВт	Сила тока, А
----------------------	------------	---------------------------------------	-------------------	------------------------	---------------	--------------

Программа комплексного развития систем коммунальной инфраструктуры муниципального образования город Кировск с подведомственной территорией на период 2011-2013 годы и на перспективу до 2020 года

ПНК-1,2*, 3*	VILO SCR 200/600	600	140	1480	355	83
--------------	------------------	-----	-----	------	-----	----

*-частотно-регулируемый привод

Таблица 26 – Характеристики бойлеров

Наименование теплофикационного оборудования	Год ввода в эксплуатацию	Год последнего освидетельствования при допуске к эксплуатации после ремонтов	Год продления ресурса
ОБ-1	1990	2018	2030
ОБ-2	1990	2013	Выведен из экспл. Демонтирован. Снятие с регистр.- 3 кв. 2013г. Замена- 4кв.2013г.
ОБ-3	1980	2010	2016
ОБ-4	1980	2010	2016
ОБ-5	1970	2013	-
ОБ-6	1970	2017	2021
ОБ-7	1991	2011	2018
ОБ-8	1991	2017	2021
ОБ-9	2013	2019	2043
ОБ-10	2013	2019	2043
ОБ-11	2013	2019	2043
ПБ-1	2000	2011	2018
ПБ-2	1981	2011	2017
ПБ-3	1979	2009	2021
ПБ-4	1989	2017	2021
ПБ-5	1990	2017	2021
ПБ-6	1991	2017	2021

Теплофикационная установка Апатитской ТЭЦ для теплоснабжения г. Кировск выделена в самостоятельный блок и состоит из трех основных подогревателей ОБ-9, ОБ-10, ОБ-11 (типа ПСВ-500-3-23) и двух пиковых подогревателей ПБ-5, ПБ-6 (типа ПСВ-500-14-23). Суммарная тепловая мощность составляет 300 Гкал/ч.

Таблица 27 – Основные сетевые подогреватели

Наименование величин	Ед. изм.	Номера подогревателей, №№ 9, 10, 11
Тип	-	ПСВ 500-3-23
Поверхность нагрева	м ²	500
Давление в трубной системе	кгс/см ²	23/16,4*
Давление в корпусе	кгс/см ²	3/2,2*
Температура воды на входе	°С	70
Температура воды на выходе	°С	110
Расход воды	т/ч	1500
Гидравлическое сопротивление трубной системы	м. вод. ст.	5,5
Объем водяного пространства	л	3837
Объем парового пространства	л	8342
Вместимость выемной части	л	2760
Масса (сухая) выемной части	кг	8980
Вес подогревателя полностью заполненного водой	кг	26829

Программа комплексного развития систем коммунальной инфраструктуры муниципального образования город Кировск с подведомственной территорией на период 2011-2013 годы и на перспективу до 2020 года

* снижено давление в трубной системе с 23 до 16,4 кгс/см² в подогревателях №№ 9, 10, 11.

* снижено давление в корпусе с 3 до 2,2 кгс/см² в подогревателях №№ 9, 10, 11.

Таблица 28 – Пиковые сетевые подогреватели

Наименование величин	Ед. изм.	Номера подогревателей, №№5, 6
Тип	-	ПСВ 500-14-23
Поверхность нагрева	м ²	500
Давление в трубной системе	кгс/см ²	23
Давление в корпусе	кгс/см ²	14
Температура воды на входе	°С	70
Температура воды на выходе	°С	150
Максимальная температура пара	°С	400
Расход воды	т/ч	1800
Гидравлическое сопротивление трубной системы	м. вод. ст.	6,0
Объем трубной системы	л	3017
Объем корпуса	л	8435
Вес подогревателя с водой в трубной системе	кг	18144
Вес подогревателя полностью заполненного водой	кг	26579

В таблице 26 приведена наработка основного оборудования Апатитской ТЭЦ.

Таблица 29 – Нарботка основного оборудования Апатитской ТЭЦ

Наименование оборудования	Год ввода в эксплуатацию	Нарботка с начала эксплуатации, ч	Остаточный ресурс, ч	Год достижения паркового ресурса
ТГ-1	1959	164433	105567	2035
ТГ-2	1959	-	-	выведен из эксплуатации
ТГ-3	1960	218631	51369	2032
ТГ-4	1960	156289	113711	2040
ТГ-5	1961	-	-	выведен из эксплуатации
ТГ-6	1961	39877	230123	2040
ТГ-7	1963	120535	149465	2040
ТГ-8	1963	225372	44628	2029
К-1	1959	154998	15002	2031
К-2	1959	136333	63667	2036
К-3	1959	-	-	выведен из эксплуатации
К-4	1960	157873	42127	2030
К-5	1961	130522	69478	2039
К-6	1961	130972	69028	2038
К-7	1963	144073	55957	2036
К-8	1963	155655	44345	2030
К-9	1963	140057	59943	2035
К-10	1964	147769	52231	2032

По сетевым подогревателям, сетевым, подпиточным, конденсатным насосам учет ресурса не ведется, определяется по техническому состоянию оборудования.

Основные показатели работы Апатитской ТЭЦ приведены в таблице 27.

Программа комплексного развития систем коммунальной инфраструктуры муниципального образования город Кировск с подведомственной территорией на период 2011-2013 годы и на перспективу до 2020 года

Таблица 30 – Основные показатели работы Апатитской ТЭЦ

Наименование показателя	2010 г.		2011 г.		2012 г.		2013 г.		2014 г.	
	Коэффициент использования установленной электрической и тепловой мощности	15,20	19,30	13,90	15,70	15,70	17,90	15,70	20,60	20,21
Количество электроэнергии, выработанной за каждый год в конденсационном и теплофикационном режимах по каждому теплофикационному агрегату и по источнику тепловой энергии, работающему в режиме комбинированной выработки тепловой и электрической энергии в целом, тыс. кВтч	7 792	422 415	7 163	4 410	4 410	385 715	4 410	368 394	1 158	469 674
Количество тепловой энергии, отпущенной из теплофикационных отборов турбоагрегатов, Г кал	1 240 798		1 157 693		1 158 296		882 904		1 135 224	
часовой (проектный и фактический) и годовой коэффициенты теплофикации (а-Апатитская ТЭЦ), фактический	87,32	98,20	81,08	88,00	88,00	99,40	88,00	98,80	-	99,80
Расходы электроэнергии на собственные нужды, отнесенные на выработку электрической и тепловой энергии раздельно, млн.кВтч	34,46	47,76	32,15	45,55	31,872	44,79	33,79	46,18	36,97	58,10
Среднегодовое значение УРУТ на отпуск электрической энергии с шин, в том числе в отопительном и межотопительном периоде, г/кВтч	308,02	430,30	309,10	318,87	318,87	370,30	318,87	388,41	321,60	376,83
Потребление угля за год, т.у.т	295 336,00		266 125		267 356		265312*		346 533	
Потребление мазута за год, т.у.т	880,00		755		668		785		798	
Среднегодовое значение УРУТ на отпуск тепловой энергии с коллекторов, в том числе в отопительном и межотопительном периоде, кг/Гкал	141,30	157,80	141,10	144,28	144,28	156,00	144,28	158,06	141,80	146,52

В составе Апатитской ТЭЦ есть угольный склад, на который ежедневно поставляется порядка 30 вагонов с углем.

Таблица 31 – Среднегодовой расход тепловой энергии за 2013-2014 гг. на собственные нужды, отпуск с коллекторов

	Ед. изм.	2013	2014
Среднегодовой расход тепловой энергии на собственные нужды в паре	Гкал/ч	3,6	3,6
Среднегодовой расход тепловой энергии на собственные нужды в горячей воде	Гкал/ч	6	6,4
Отпуск тепловой энергии с коллекторов Апатитской ТЭЦ	Гкал	1 169 778	1 596 843

Второй контур циркуляции теплоносителя от ЦТП по тепловым сетям г. Кировска, в нижнюю зону микрорайона Кукисвумчорр, промплощадку 23 км и Расвумчоррского рудника, Кировского рудника и в верхнюю часть микрорайона Кукисвумчорр. Для обеспечения необходимых гидравлических параметров теплоносителя используются теплофикационные насосные станции (ТНС) №3а, №7, до которых от ЦТП запроектированы две теплотрассы в двухтрубном исполнении.

На рисунке 7 приведена исполнительная схема ЦТП г. Кировска.

Исполнительная схема ЦТП г. Кировска

Технологическое оборудование

ПОЗИЦИЯ	НАЗНАЧЕНИЕ	МАРКА	Объемные характеристики
ЦТТ-2Н-1, ЦТТ-2Н-5	Насос сетевой	ЦТТ 200/500М-100/4	Q=100 м ³ /ч, H=100 м
ЦТТ-2Н-1, ЦТТ-2Н-5	Насос подпиточный	ЦТТ 200/500М-100/4	Q=100 м ³ /ч, H=100 м
ЦТТ-2Н-1, ЦТТ-2Н-5	Теплообменник (горячий-холодный)	ТЭ-140М300	Площадь=4195 м ²
ЦТТ-2Н-1, ЦТТ-2Н-4	Станция подпитки холодной воды	МС 700/200	Q=800 м ³ /ч
ЦТТ-2Н-1, ЦТТ-2Н-4	Станция подпитки горячей воды	МС 700/200	Q=800 м ³ /ч
ЦТТ-2Н-1	Триplex (интеграция-разделение)	ТН-200	Q=200 м ³ /ч



Рисунок 7 – Исполнительная схема ЦТП г. Кировска

Состав основного оборудования ЦТП представлен в таблице 29.

Таблица 32 – Состав основного оборудования ЦТП

Тип оборудования	Год установки	Назначение	Площадь поверхности, кв. м	Номинальная производительность, Гкал/ч	Кол-во, шт.
Теплообменник водо-водяной GX-140H-303	2013	Подогрев сетевой воды	439,5	31	6

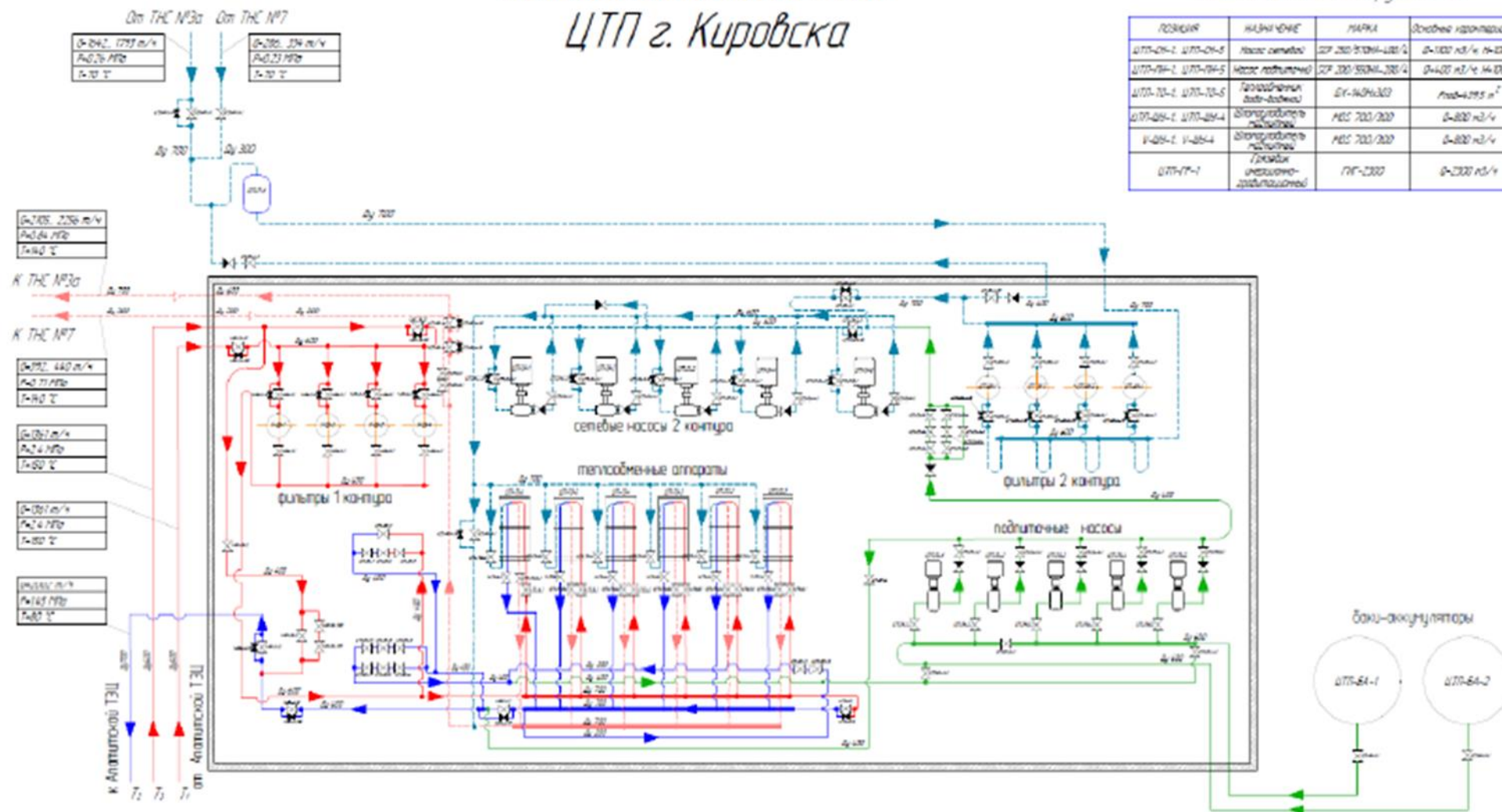
Состав насосного оборудования ЦТП представлен в таблице 30.

Таблица 33 – Состав насосного оборудования ЦТП

Насосы	Тип	Расход, м ³ /ч	Напор, м	Мощность, кВт	Кол-во, шт.
Насос сетевой	WILO SCP 250/570HA- 400/4	1100	100	400	5
Насос подпиточный	WILO SCP 200/550HA- 200/4	400	100	200	5
Баки-аккумуляторы	V=3000 куб. м.	-	-	-	2

На рисунке 8 приведена структура потребляемой тепловой энергии от ЦТП г. Кировск.



Рисунок 8 – Структура потребляемой тепловой энергии от ЦТП г. Кировск

Из рисунка 8 видно, что на реализацию конечным потребителям приходится 85% от суммарного отпуска тепловой энергии. Остальные 15% расходовались на потери в тепловых сетях.

Котельная АНОФ-3 (н. п. Титан)

Теплоснабжение и горячее водоснабжение промплощадки АНОФ-3, н. п. Титан, пароснабжение АНОФ-3 производится от Котельной АНОФ-3, работающей на жидком топливе -

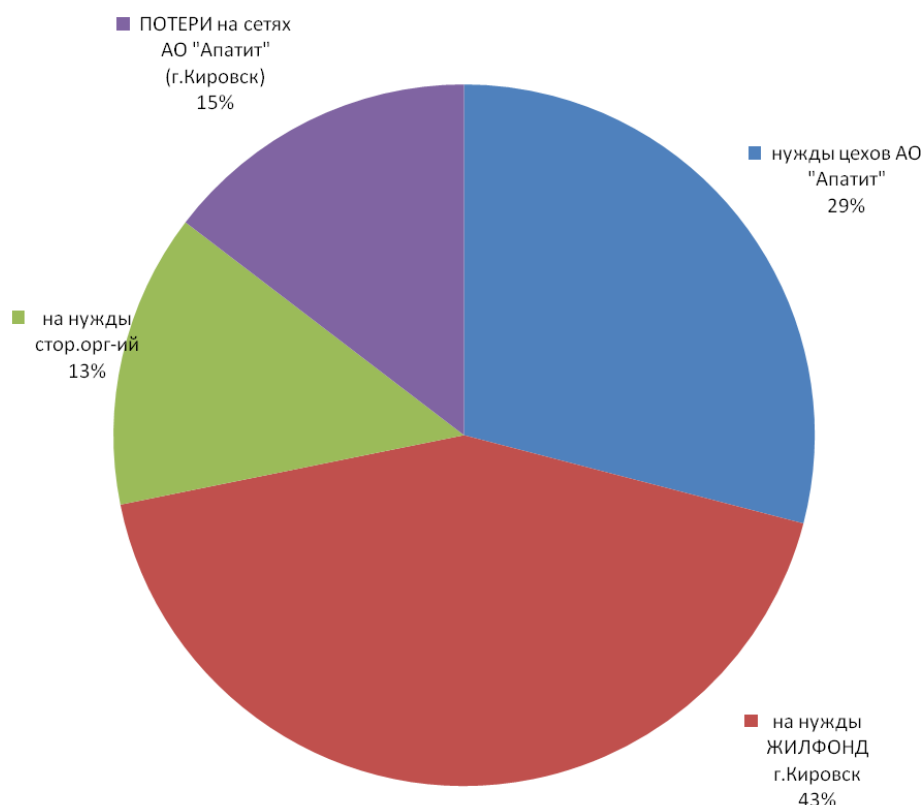
мазут. Передача тепла потребителям осуществляется по магистральным тепловым сетям (условный диаметр от 100 мм до 600 мм). Температурный график тепловой сети 115/70. Протяженность магистральных тепловых сетей в однотрубном исчислении составляет 36,8 км.

Сводная информация по котельной АНОФ-3 н. п. Титан представлена в таблицах ниже.

Состав основного оборудования котельной АНОФ-3 представлен в таблице 31.

Таблица 34 – Состав основного оборудования котельной АНОФ-3

Тип оборудования	Год установки	Назначение	Производительность, т/ч	Номинальная производительность, Гкал/ч	Кол-во, шт.
Котел ГМ-50 №1	1984	Выработка пара	50	35,5	1
Котел ГМ-50 №2	1984		50	35,5	1
Котел ГМ-50 №4	1990		50	35,5	1
Котел ГМ-50 №5	1996		50	35,5	1
Котел ГМ-50 №6	2002		50	35,5	1
Подогреватель сетевой воды ПСВ-125-7-15 №4	2015	Подогрев сетевой воды	-	20	1
Подогреватель сетевой воды ПСВ-125-7-15 №5	2011		-	20	1
Подогреватель сетевой воды ПСВ-125-7-15 №6	1997		-	20	1
Подогреватель сетевой воды ПСВ-125-7-15 №7	2013		-	20	1

Состав насосного оборудования котельной АНОФ-3 представлен в таблице 32.

Таблица 35 – Состав насосного оборудования котельной АНОФ-3

Насосы	Тип	Расход, м ³ /ч	Напор, м	Мощность, кВт	Кол-во, шт.
Насос сетевой	Д1250-125	1250	125	630	4
Насос сетевой	СЭ-800х100	800	100	315	1

На котельной ведется коммерческий учет отпущенной тепловой энергии в двух направлениях:

- а) «на фабрику АНОФ-3»;
- б) «на н. п. Титан»

Характеристики узла коммерческого учета тепловой энергии «на фабрику АНОФ-3» представлены в таблице 33.

Таблица 36 – Узел коммерческого учета тепловой энергии «на фабрику АНОФ-3»

Тип прибора	Заводской номер	Место установки
Теплосчетчик СПТ 961.2	№ 18049	центральный щит управления
Преобразователь расхода Sonokit	388408N281	трубопровод прямой воды
	388808N281	трубопровод обратной воды
Преобразователь давления MBS 3000	90317414	трубопровод прямой воды
	90311414	трубопровод обратной воды
Термопреобразователь ТСП-0879	003	трубопровод прямой воды
Термопреобразователь MBT-5252 PM00	028	трубопровод обратной воды

Термопреобразователь МВТ-5252 хол. вода	023	трубопровод исходной воды
---	-----	---------------------------

Характеристики узла коммерческого учета тепловой энергии «на н. п. Титан» представлены в таблице 34.

Таблица 37 – Узел коммерческого учета тепловой энергии «на н. п. Титан»

Тип прибора	Заводской номер	Место установки
Теплосчетчик СПТ 961.2	№ 18050	центральный щит управления
Преобразователь расхода Sonokit	390208N281	трубопровод прямой воды
	388708N281	трубопровод обратной воды
Преобразователь давления MBS 3000	10380414	трубопровод прямой воды
	10382414	трубопровод обратной воды
Термопреобразователь ТСП-0879	001	трубопровод прямой воды
Термопреобразователь МВТ-5252 РМ00	025	трубопровод обратной воды
Термопреобразователь МВТ-5252 хол. вода	022	трубопровод исходной воды

Водоподготовительная установка котельной АНОФ-3 представлена следующим оборудованием, указанным в таблице 35.

Таблица 38 – Водоподготовительное оборудование котельной АНОФ-3

Наименование, тип оборудования	Ст. №	Производительность	Параметры	
			Рраб., кгс/см ²	Прочие характеристики
Ячейка мокрого хранения соли	1	-	-	-
Ячейка мокрого хранения соли	2	-	-	-
Ячейка мокрого хранения соли	3	-	-	-
Ячейка мокрого хранения соли	4	-	-	-
Насос-инжектор	1	-	-	-
Насос-инжектор	2	-	-	-
Фильтр кр. раствора соли	1	-	-	-
Расходный бак кр. р-ра соли	1	-	-	-
Эlevator водоструйный	-	-	-	-
Фильтр натрий катионитовый 1 ст. ФИП I-2,6-0,6	1	135м ³ /ч	6	Ду=2600мм
Фильтр натрий катионитовый 1 ст. ФИП I-2,6-0,6	2	135м ³ /ч	6	Ду=2600мм
Фильтр натрий катионитовый 1 ст. ФИП I-2,6-0,6	3	135м ³ /ч	6	Ду=2600мм
Фильтр натрий катионитовый 2 ст. ФИП II-2,6-0,6	4	270м ³ /ч	6	Ду=2600мм Катионит сульфуголь СК
Фильтр натрий катионитовый 2 ст. ФИП II-2,6-0,6	5	270м ³ /ч	-	Ду=2600мм Катионит сульфуголь СК

Технико-экономические характеристики котельной АНОФ-3 за 2015 г. приведены в таблице 36.

Программа комплексного развития систем коммунальной инфраструктуры муниципального образования город Кировск с подведомственной территорией на период 2011-2013 годы и на перспективу до 2020 года

Таблица 39 – Техничко-экономические характеристики котельной АНОФ-3 за 2015 г.

	Ед. изм.	январь	февраль	март	апрель	май	июнь	июль	август	сентябрь	октябрь	ноябрь	дек.	ГОД
на нужды цехов АО «Апатит»	Гкал	27414	22471	24084	19905	15924	8096	7416	8328	8798	16049	20545	25306	204336
в т. ч. отпуск ПАРА на технологию АНОФ-3	Гкал	5414	5585	6001	5501	5718	4759	3952	4575	3541	4745	5127	5650	60568
на нужды ЖИЛФОНДА н. п. Титан	Гкал	1237	1726	1283	1304	1173	628	294	370	778	1238	1350	1421	12802
на нужды сторонних потребителей	Гкал	1769	3043	1415	1071	473	100	43	15	71	540	594	680	9812
ИТОГО Реализация тепла	Гкал	30421	27240	26782	22280	17570	8824	7753	8712	9647	17827	22489	27407	226951
Выработка тепла котельной	Гкал	37508	33322	34092	28520	23006	12656	11270	11365	12043	22901	29472	35126	291281
Собственные нужды	Гкал	4501	3732	4909	3993	3474	2367	2164	1978	1737	3092	4303	5093	41342
Потери тепл. сетей	Гкал	2586	2349	2401	2247	1962	1465	1353	675	659	1983	2680	2626	22988
Расход мазута котельной	тонн	4437	3930	4015	3386	2728	1545	1378	1350	1410	2772,0	3610	4320	34881
Расход эл. энергии котельной	кВт	1503440	1413549	1365141	1399975	1315515	520919	501598	455235	772789	1192055	1321852	714214	12476282
Подпитка от котельной, ГВС	тыс. м ³	52,2	47,0	50,4	48,9	45,9	37,4	36,3	34,2	39,4	44,1	50,6	53,1	540
t пр. трубопровода	°С	85	77	69	65	65	76	82	91	65	65	70	78	-
t обр. трубопровода	°С	64	60	54	53	54	54	62	62	53	53	55	55	-
t нар. воздуха	°С	-11,1	-8	-2,8	0,5	7	10,3	11	12,8	9,6	1,8	-3,5	-8	-
t исх. воды	°С	1,8	1,7	1,7	1,9	2,8	8,1	10,9	13,1	11,7	7,0	3,1	1,8	-
Время работы котельной	час	744	672	744	720	744	720	744	744	720	7443	720	744	8760
Нагрузка котельной	Гкал/ч	50,4	49,6	45,8	39,6	30,9	17,6	15,1	15,3	16,7	30,8	40,9	47,2	-
Присоед. нагрузка котельной	Гкал/ч	40,9	40,5	36,0	30,9	23,6	12,3	10,4	11,7	13,4	24,0	31,2	36,8	-

Отпуск пара с котельной составляет 6,34 Гкал/ч. Присоединенная нагрузка котельной при расчетной температуре наружного воздуха -28°C по сетевой воде составляет 68,46 Гкал/ч. Подогрев сетевой воды происходит в четырех подогревателях сетевой воды мощностью 20 Гкал/ч каждый.

Таким образом, суммарная присоединенная нагрузка котельной по пару порядка 75 Гкал/ч.

В таблице 37 приведены данные об удельных расходах топлива котельной АНОФ-3.

Таблица 40 – Удельные расходы топлива котельной АНОФ-3

Объект потребления	Ед. изм.	2005 г.	2006 г.	2007 г.	2008 г.	2009 г.	2010 г.	2011 г.	2012 г.	2013 г.	2014 г.
Отпуск тепловой энергии потребителям	Гкал	249087	249287	250229	266839	253766	257783	245409	235401	246438	246438
Выработка тепловой энергии котельной	Гкал	331301	332010	326850	340084	313595	316126	300674	280174	300213	288937
Расход топлива (мазут)	тонн	38107	38288	37914	39348	36485	36838	34758	32483	34525	33346
УРТ на отпуск тепловой энергии	тонн/Гкал	0,153	0,154	0,152	0,147	0,144	0,143	0,142	0,138	0,140	0,135
УРТ на выработку тепловой энергии	тонн/Гкал	0,115	0,115	0,116	0,116	0,116	0,117	0,116	0,116	0,115	0,115
УРУТ на отпуск тепловой энергии	т у. т./Гкал	0,212	0,213	0,210	0,204	0,198	0,196	0,196	0,190	0,195	0,188
УРУТ на выработку тепловой энергии	т у. т./Гкал	0,160	0,160	0,160	0,160	0,160	0,160	0,160	0,160	0,160	0,160

Представленные в таблице 37 данные наглядно отображены на рисунке 9.



Рисунок 9 – Удельные расходы топлива котельной АНОФ-3

Из рисунка 9 хорошо видно, что удельный расход топлива (мазута) на выработку тепловой энергии за последние несколько лет практически постоянен и находится на уровне 0,116 тонн/Гкал или 0,160 т у. т./Гкал, в то время как удельный расход топлива на отпуск тепловой энергии стабильно снижается (на 10% за последние 8 лет). Это связано, в первую очередь, с заметным снижением количества тепловой энергии, используемой на собственные нужды котельной, и сокращением потерь тепловой энергии в сетях.

Котельная н. п. Коашва

Отопление и горячее водоснабжение н. п. Коашва до ноября 2014 г. производилось от промышленной котельной рудника «Восточный», основным потребителем которой являлись объекты промышленной площадки Восточного рудника. Данная мазутная котельная выведена из эксплуатации в декабре 2014 г.

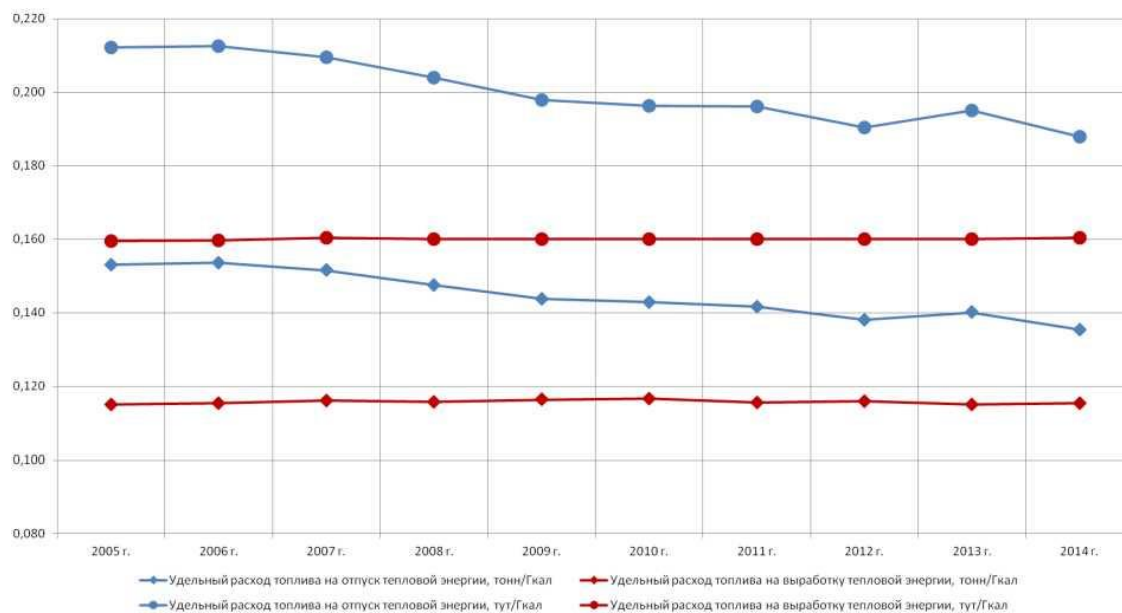
С декабря 2014 г. теплоснабжение и горячее водоснабжение промышленной площадки Восточного рудника производится от блочно-модульной котельной, топливом для которой является печное топливо.

Теплоснабжение и горячее водоснабжение н. п. Коашва было переведено на новую электрическую блочно-модульную котельную.

Состав основного оборудования автоматизированной электрической блочно-модульной котельной н. п. Коашва представлен в таблице 38.

Таблица 41 – Состав основного оборудования автоматизированной электрической блочно-модульной котельной н. п. Коашва

№	Наименование	Обозначение	Количество	Примечание
1	Котел стальной водогрейный Каукога	JASPI 1600	5	Q=1600 кВт
2	Насос GRUNDFOS (котловой контур) (G=167 м ³ /ч; H=15,3 м)	NB 125-200/226	2	3x380-415 N=15 кВт
3	Насос GRUNDFOS (сетевой контур) (G=95 м ³ /ч; H=29,3 м)	NB 65-160/157	3	3x380-415 N=11 кВт
4	Насос повысительный сырой воды GRUNDFOS	CM 25-3	2	3x220-240 N=5.8 кВт
5	Теплообменник водоводяной пластинчатый	ЭТ-022с-10-29	2	Q=0,637 Гкал/ч Q=740,8 кВт
6	Теплообменник водоводяной пластинчатый	ЭТ-062с-10-219	2	Q=5,163 Гкал/ч Q=6004,6 кВт

Технико-экономические характеристики автоматизированной электрической блочно-модульной котельной н. п. Коашва приведены в таблице 39.

Программа комплексного развития систем коммунальной инфраструктуры муниципального образования город Кировск с подведомственной территорией на период 2011-2013 годы и на перспективу до 2020 года

Таблица 42 – Технико-экономические характеристики автоматизированной электрической блочно-модульной котельной н. п. Коашва

	Ед. изм.	январь	февраль	март	апрель	май	июнь	июль	август	сентябрь	октябрь	ноябрь	декабрь	ГОД
Выработка тепла котельной	Гкал	3418	2863	2338	2089	1877	956	580	433	1469	2108	2069	2406	22607
Реализация тепла, в т. ч.:	Гкал	3215	2863	1985	2089	1780	875	545	322	1307	1985	1746	1821	20534
Жилфонд н. п. Коашва	Гкал	2680	2281	1583	1627	1395	620	395	183	1112	1709	1326	1364	16273,9
Сторонние организации н. п. Коашва	Гкал	535	582	402	463	385	255	150	140	195	276	421	458	4259,9
потери сетей	Гкал	203	-	353	-	97	81	35	111	162	123	323	585	2073,04
Расход эл. энергии	тыс. кВт×ч	4221	3271	2884	2334	2457	594	1282	620	981	3600	2425,0	2892,0	27561
Расход исх. воды	тыс. м ³	5,5	4,8	4,9	5,0	5,1	6,0	4,7	4,1	4,6	4,5	3,7	3,1	55,824
Подпитка ГВС	тыс. м ³	5,5	4,8	4,9	5,0	5,1	6,0	4,7	4,1	4,6	4,5	3,7	3,1	55,824
t пр. трубопровода	°С	86	77	68	65	66	66	56	68	65	65	67	72	-
t обр. трубопровода	°С	59	54	50	48	50	60	48	60	52	49	50	52	-
t нар. воздуха	°С	-13,5	-8,4	-3,1	0,5	8,4	10,3	11	12,8	9,6	1,7	-3,0	-7,5	-
t исх. воды	°С	3,0	4,0	4,3	4,2	4,7	5,3	6,4	5,7	5,5	4,8	4,0	3,7	-
Время работы	час	744	672	744	720	744	720	600	744	720	744	720	744	8616
Нагрузка котельной	Гкал/ч	4,6	3,8	3,1	2,9	2,5	1,3	1,0	0,6	2,0	2,83	2,87	3,23	2,6
Присоединённая нагрузка котельной	Гкал/ч	4,3	4,3	2,7	2,9	2,4	1,2	0,9	0,4	1,8	2,67	2,43	2,45	24

Котельная Восточного рудника

С декабря 2014 г. теплоснабжение и горячее водоснабжение промышленной площадки Восточного рудника производится от блочно-модульной котельной, топливом для которой является печное топливо.

Основное назначение блочно-модульной котельной рудника «Восточный» - теплоснабжение четырех производственно-бытовых зданий рудника «Восточный (АБЗ-1, АБЗ- 2, столовая, ТТПЧ). Остальные здания и объекты рудника «Восточный» с сентября 2014 г. отключены от централизованного теплоснабжения.

Состав основного оборудования котельной промышленной площадки Восточного рудника представлен в таблице 40.

Таблица 43 – Состав основного оборудования БМК рудника «Восточный

№	Наименование	Обозначение	Количество	Примечание
1	водогрейный котел Alphatherm AlphaE 1570	Alphatherm AlphaE 1570	3	Q=1570кВт
2	циркуляционный насос ИЛ 100/160-2,2/4	ИЛ 100/160-2,2/4	3	N=2,2 кВт G = 68 м.куб./ч H = 7,0 м вод.ст.
4	сетевой насос ИЛ 100/165-22/2	ИЛ 100/165-22/2	2	N=22 кВт G = 197 м.куб./ч H = 30,0 м вод.ст.
5	подпиточный насос Helix V 5201/1 - 3/16/Е/К/400-50	Helix V 5201/1-3/16/Е/К/400-50	2	N=3 кВт G = 52 м.куб./ч H = 10,0 м вод.ст.
6	пластинчатый теплообменник тип ЭТ-041с-10-115 (система отопления)	ЭТ-041С-10-115	2	Q=3100 кВт
7	пластинчатый теплообменник тип ЭТ-021 с-10-41 (система ГВС)	ЭТ-021 с-10-41	2	<3=1500 кВт
8	резервуар хранения топлива	-	2	V = 15 м.куб.
9	расходная емкость топлива	-	1	V = 1,0 м.куб.
10	топливный насос DB-15	DB-15	3	N=0,55 кВт G = 330 л./мин P раб. = 2 МПа

Фактически выработано блочно-модульной котельной рудника «Восточный» за 2015 г – 5680 Гкал, фактическая подключенная среднегодовая нагрузка 1,3 Гкал/ч.

Технико-экономические характеристики БМК рудника Восточный не предоставлены.

На рисунке 10 изображена зона действия системы теплоснабжения от промышленной блочно-модульной котельной Восточного рудника, обозначенной на рисунке красным цветом.



Рисунок 10 – Зона действия системы теплоснабжения от промышленной блочно-модульной котельной Восточного рудника

2.2.1.2. Данные базового уровня потребления тепла на цели теплоснабжения

В таблице 41 приведены объемы потребления тепловой энергии с разделением по видам потребителей согласно форме годовой статистической отчетности 1-ТЕП по потребителям города Кировск и Кировского рудника.

Таблица 44 – Объемы потребления тепловой энергии потребителями города Кировск и Кировского рудника

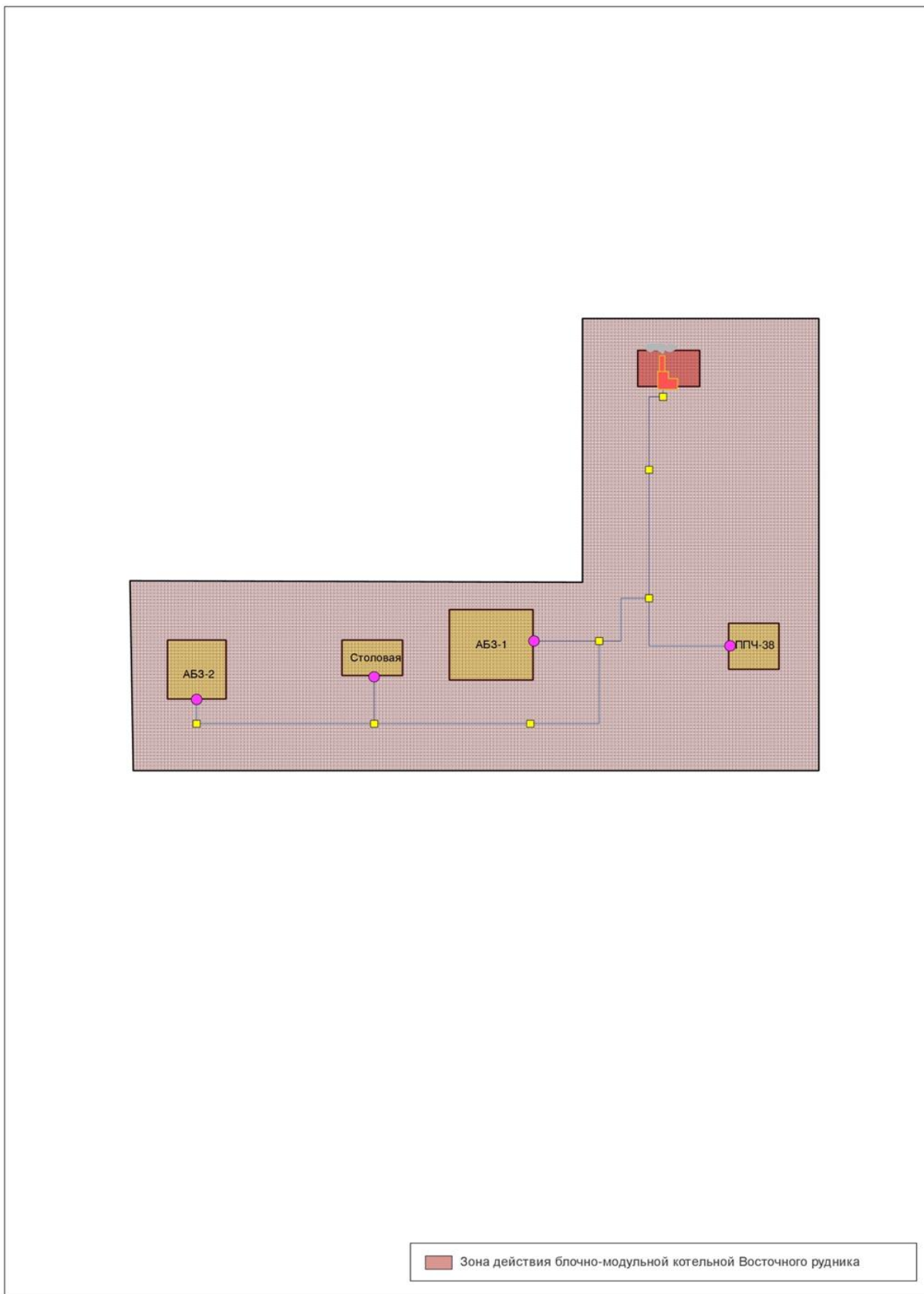
Вид потребителя	Ед. изм.	2010г.	2011г.	2012г.	2013г.	2014г.	2015г.
Население	Гкал	265436	254019	218981,3	238812,3	222727,2	217160
бюджетнофинансируемые организации	Гкал	45572	44586	44456,8	41429,3	41513,8	40464
на производственные нужды предприятий* (данные АТЭЦ)	Гкал	212807	195242	208435	190256	168541,5	102944
*из них на производственные нужды АО «Апатит»	Гкал	-	-	-	19295	153395	95275
прочие организации	Гкал	37716	32145	41405,9	32633,4	33965,8	24302
Итого	Гкал	561531	525992	513279	503131	466748,3	384870

*в связи с переводом на источник теплоснабжения Апатитская ТЭЦ производственные нужды АО «Апатит» с октября 2013 года. Данные предоставлены ресурсоснабжающей организацией (ОАО «ТГК-1»).

Исходя из представленных данных, можно сделать вывод о том, что на долю бюджетно-финансируемых и прочих организаций приходится около 15% от общего потребления тепловой энергии. Основным же потребителем тепловой энергии города Кировск и микрорайона Кукисвумчорр является население, то есть жилые дома. Практически такую же долю, но несколько меньше, составляют производственные предприятия. Данные выводы наглядно представлены на диаграмме (Рисунок 11).



Рисунок 11 – Объемы потребления тепловой энергии с разделением по видам потребителей

На момент разработки Программы теплоснабжение города Кировск, микрорайона Кукисвумчорр, промплощадок Расвумчоррского, Кировского рудников и других объектов

производственной сферы, расположенных в данных районах, осуществляется от Апатитской ТЭЦ (через ЦТП г. Кировск).

Наиболее распространенная схема подключения потребителей (схема теплового пункта) представлена на рисунке 12.

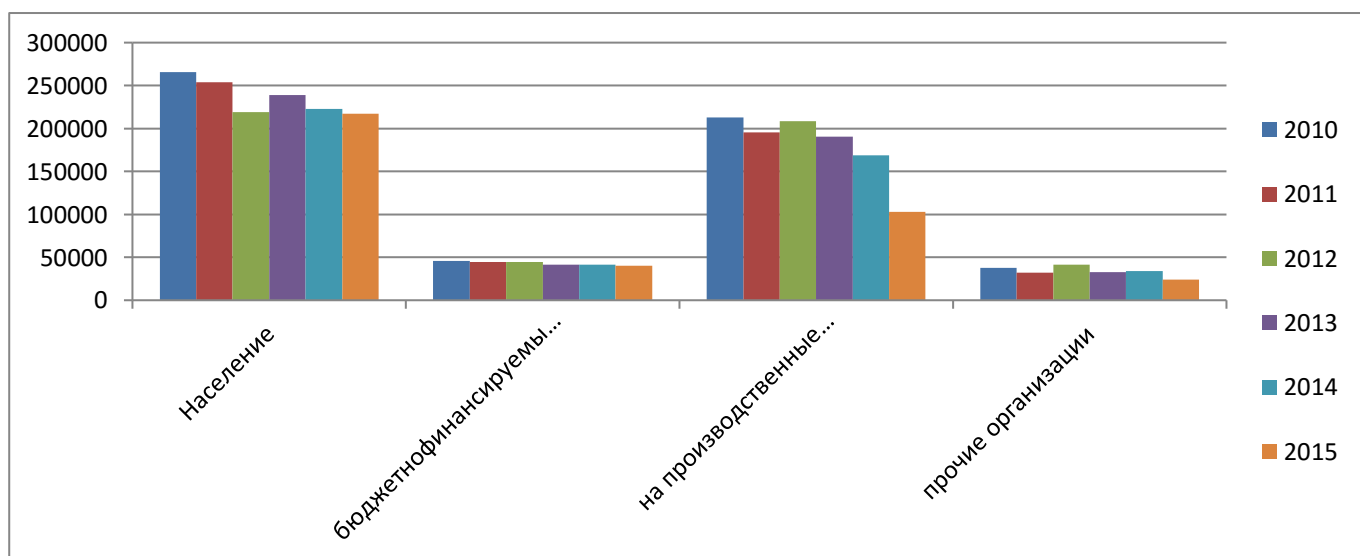

Рисунок 12 – Схема подключения потребителей (схема теплового пункта)

Схема распределения тепловой мощности от ЦТП г. Кировск представлена на рисунке 13.

Программа комплексного развития систем коммунальной инфраструктуры муниципального образования город Кировск с подведомственной территорией на период 2011-2013 годы и на перспективу до 2020 года

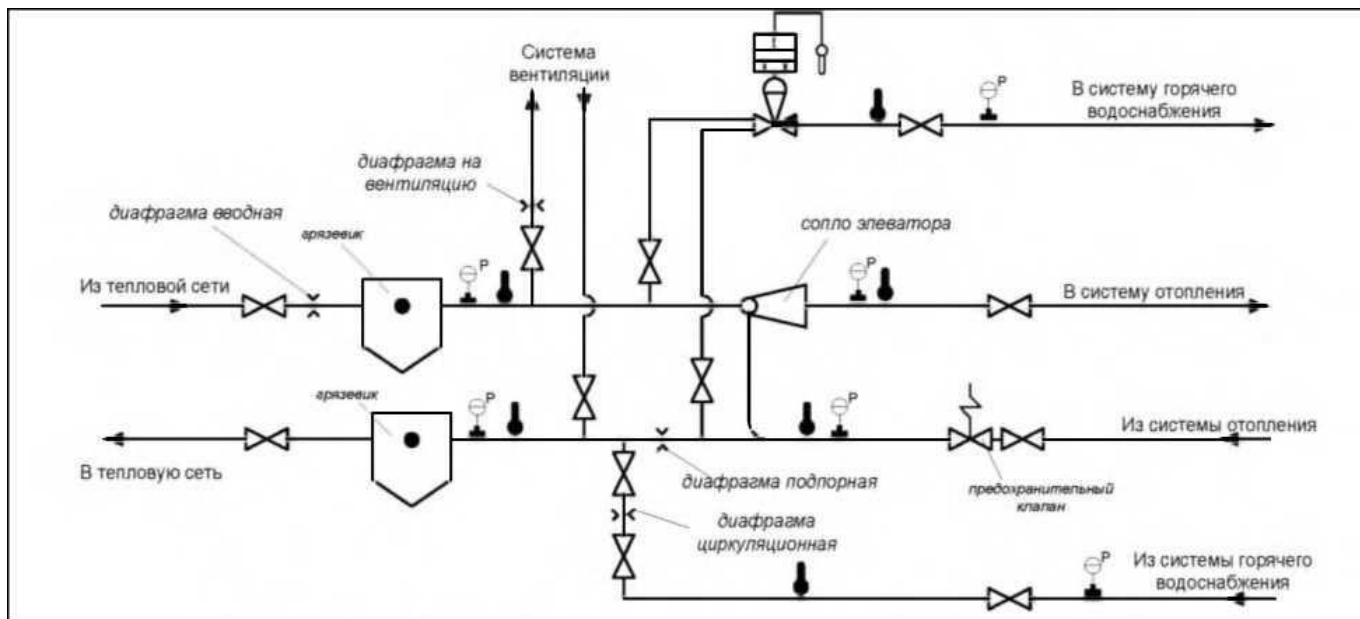

Рисунок 13 – Схема распределения тепловой мощности от ЦТП г. Кировск

Котельная АНОФ-3 (н. п. Титан)

Отопление и горячее водоснабжение н. п. Титан производится от промышленной

котельной АНОФ-3, основными потребителями которой являются производственные площадки.

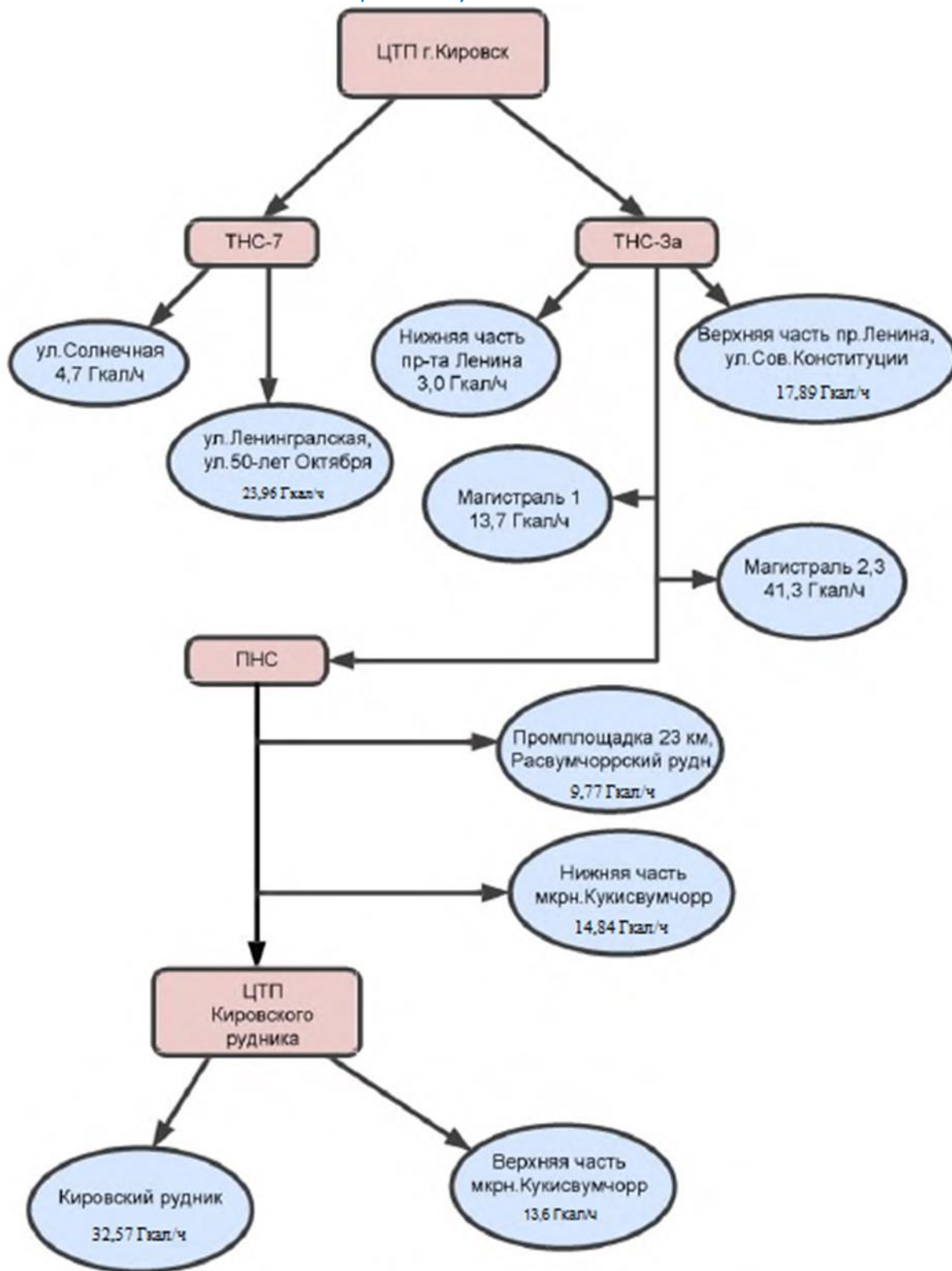
Структура выработки тепловой энергии котельной АНОФ-3 (Гкал/год) приведена на рисунке 14.



Рисунок 14 – Структура выработки тепловой энергии котельной АНОФ-3

Из рисунка 14 видно, что на реализацию конечным потребителям приходится 78% от суммарной выработки тепловой энергии. Остальные 22% расходуются на собственные нужды котельной и потери в тепловых сетях.

В таблице 42 приведены сведения о потреблении тепловой энергии от котельной АНОФ-3 в период 2005-2015 годы с разделением по объектам потребления.

Таблица 45 – Потребление тепловой энергии от котельной АНОФ-3 в период 2005-2015 годы с разделением по объектам потребления

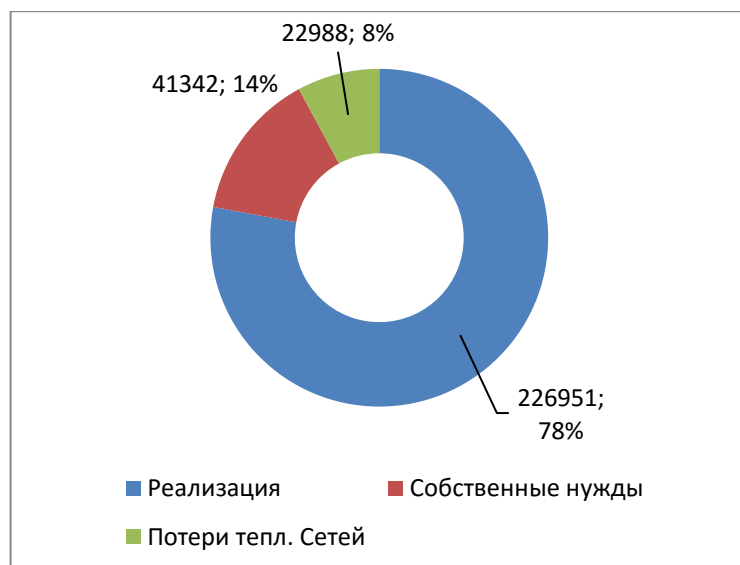
Вид потребителя	Ед. изм.	2005	2006	2007	2008	2009	2010	2011	2012	2013	2014	2015
Промышленные объекты	Гкал	170742	165425	179158	187437	176271	179386	169449	162304	174005	147079	144123
Население	Гкал	13422,0	14970,0	14080,0	13564,6	13271,4	13508,0	13462,2	11706,2	12911,0	12770,6	12713
Сторонние организации	Гкал	2699,5	3438,0	3046,0	3716,2	3592,9	4017,0	2983,7	1817,3	1541,6	14693,8	9721
Итого тепловая энергия в гор. воде по тепловым сетям в направлении н. п. Титан	Гкал	-	-	-	-	-	-	-	-	-	-	42310
Пар (АНОФ-3+ОТС)	Гкал	62223	65454	53945	62121	60630	60871,6	59514,1	59574	57980	55409	60568
ИТОГО	Гкал	249086,5	249287	250229	266838,8	253765,3	257782,6	245409	235401,5	246437,6	229952,4	269435

Приведенные в таблице 42 данные представлены в виде диаграммы на рисунке 15.



Рисунок 15 – Потребление тепловой энергии с разделением по видам потребителей, Гкал

Потребление тепловой энергии на различных объектах достаточно стабильное. Из рисунка 15 видно, что основным потребителем тепловой энергии котельной АНОФ-3 являются производственные площадки, на долю которых приходится порядка 75% от общего потребления. Около 20% тепловой энергии потребляется в виде пара на производстве. Потребление тепловой энергии населением и сторонними организациями составляет лишь 5% от общего потребления.

Котельные н. п. Коашва

Отопление и горячее водоснабжение н. п. Коашва до декабря 2014 г. производилось от промышленной котельной рудника «Восточный», основным потребителем которой являлись объекты промышленной площадки Восточного рудника.

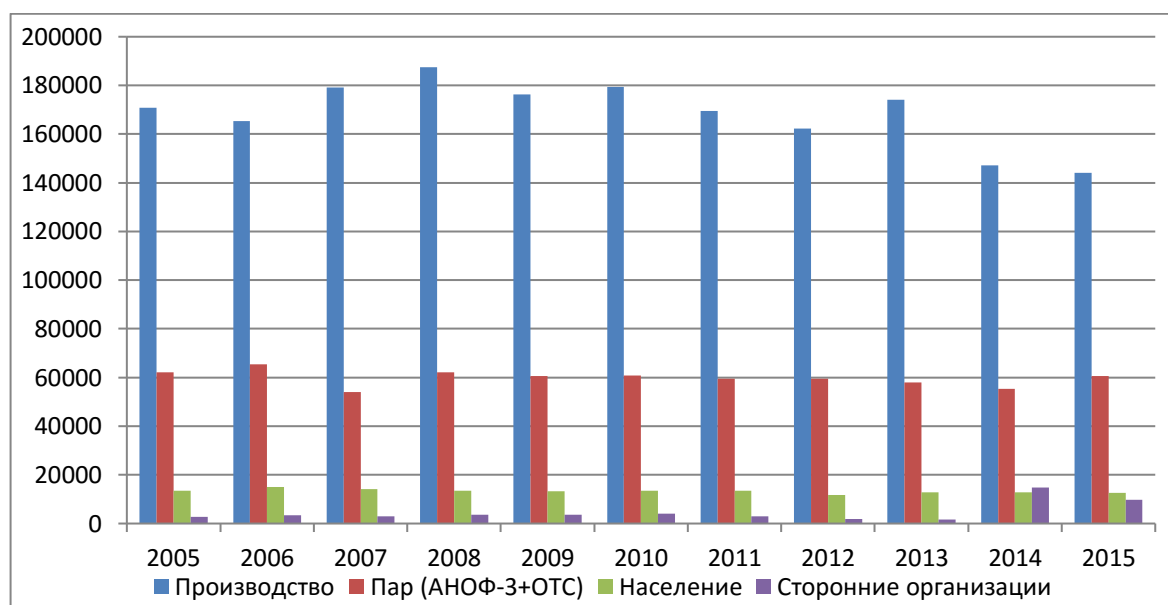
С декабря 2014 г. теплоснабжение и горячее водоснабжение н. п. Коашва производится от вновь построенной электрической блочно-модульной котельной.

Структура выработки тепловой энергии блочно-модульной электрической котельной н. п. Коашва за 2015 год выглядит следующим образом (

Таблица 46):

Статьи баланса	Ед. изм.	2015
Выработка тепла котельной	Гкал	22607
Статьи баланса	Ед. изм.	2015
Выработка тепла котельной	Гкал	20534
Жилфонд н. п. Коашва	Гкал	22607
Реализация тепла, в т. ч.:	Гкал	16273,9
Стор. орг. Жилфонд н. п. Коашва	Гкал	20534
Жилфонд н. п. Коашва	Гкал	4259,9
Стор. организации н. п. Коашва	Гкал	16273,9
потери сетей	Гкал	2073,04
Стор. организации н. п. Коашва	Гкал	4259,9
потери сетей	Гкал	2073,04

Таблица 46 – Структура выработки тепловой энергии блочно-модульной электрической

котельной н.п. Коашва

Структура выработки тепловой энергии блочно-модульной электрической котельной н. п. Коашва за 2015 год приведена на рисунке 16.



Рисунок 16 – Структура выработки тепловой энергии блочно-модульной электрической котельной н. п. Коашва в 2015 г.

Структурный баланс тепловой энергии блочно-модульной электрической котельной н. п. Коашва в 2015 г. приведён на рисунке 17.

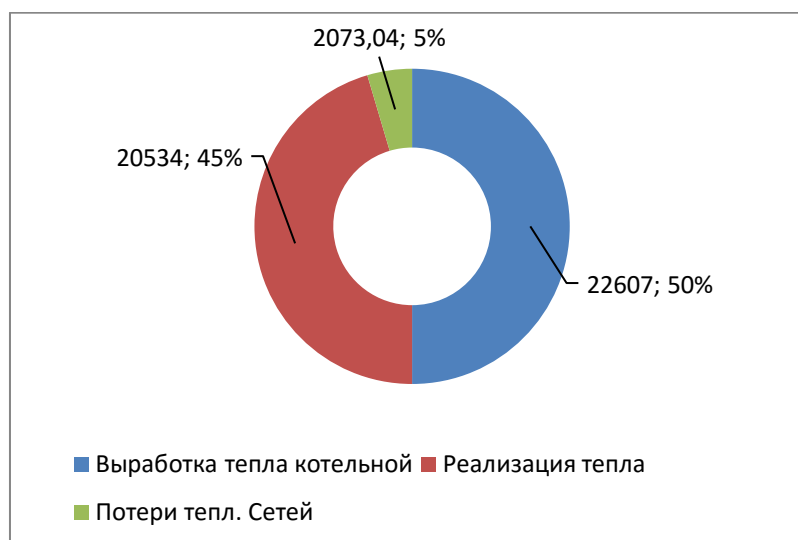

Рисунок 17 – Структурный баланс тепловой энергии блочно-модульной электрической котельной н. п. Коашва в 2015 г.

Структура выработки тепловой энергии «мазутной» котельной рудника «Восточный» (Гкал/год) на конец 2014 года выглядит следующим образом (Рисунок 18):

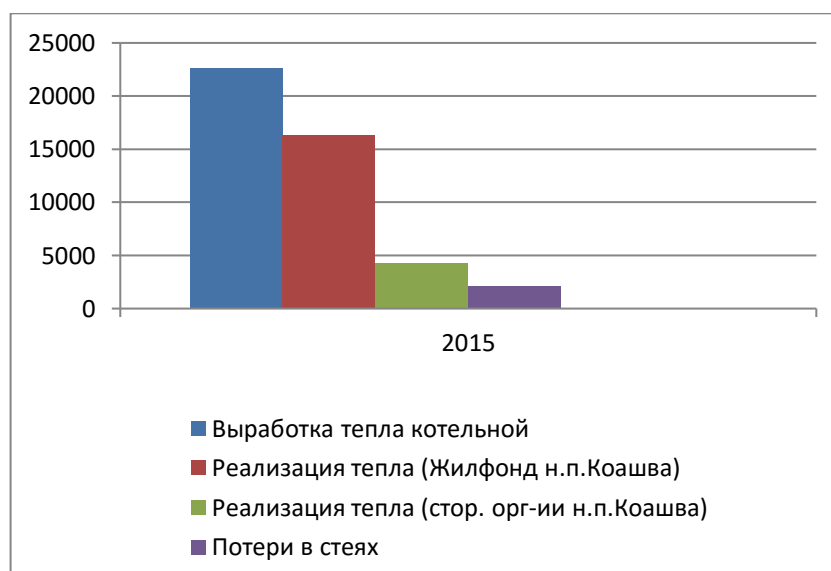

Рисунок 18 – Структура выработки тепловой энергии «мазутной» котельной рудника "Восточный" в 2014 г.

Из рисунка 10 видно, что на реализацию конечным потребителям приходится 62% от суммарной выработки тепловой энергии. Остальные 38% расходуются на собственные нужды котельной и потери в тепловых сетях.

Сведения о потреблении тепловой энергии от котельной рудника «Восточный» с разделением по объектам приведены в таблице 44.

Таблица 47 – Потребление тепловой энергии от котельной рудника «Восточный» с разделением по объектам

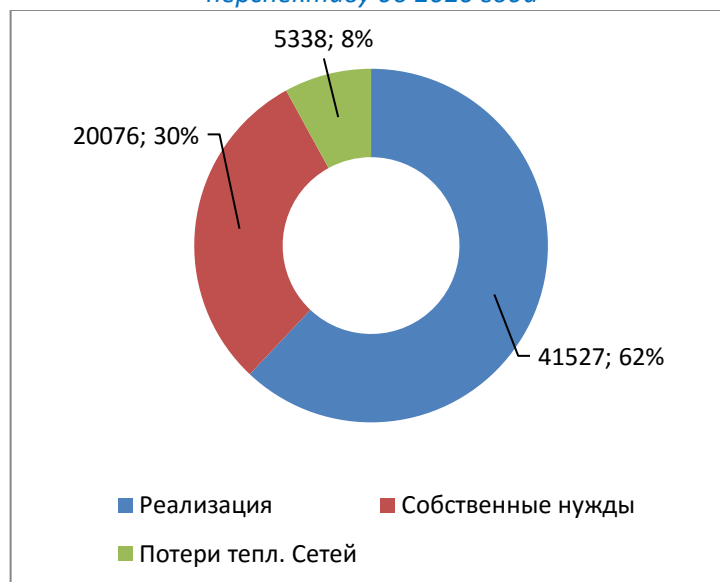
Вид потребителя	Ед. изм.	2005	2006	2007	2008	2009	2010	2011	2012	2013	2014
Производство	Гкал	81460	81345	78503	74368	74021,5	73145	73412,6	79432	56715	20151
Население	Гкал	15309	14144	14970	14875,7	14386	14594,87	13947,2	11406,13	13432,07	12307,93
На сторону	Гкал	473,3	438,2	644	5954,2	5685,9	5538,44	6760,18	6896,12	3166,86	7419,486
Пар	Гкал	14519	15477	13309	10995	10827	14520,5	12659,65	14590	13093	1649,47

Приведенные в таблице 20 данные представлены в виде диаграммы на рисунке 19.



Рисунок 19 – Потребление тепловой энергии с разделением по видам потребителей

Из рисунка 19 наглядно видно, что основным потребителем тепловой энергии котельной рудника «Восточный» являлись объекты промышленной площадки Восточного рудника, на долю которых приходилось порядка 70% от общего потребления. Около 8% тепловой энергии потреблялось в виде пара на производстве. Потребление тепловой энергии населением и сторонними организациями составляло лишь 15% от общего потребления. В 2014 году, как видно из диаграммы, объемы потребления отличаются от предыдущих лет. Это связано с выводом котельной из работы.

Ранее действующая мазутная котельная Восточного рудника АО «Апатит» выведена из эксплуатации в конце 2014 г. Теплоснабжение объектов промышленной площадки Восточного рудника (АБЗ-1, АБЗ-2, столовая, ППЧ) осуществляется от блочно-модульной котельной, введенной в эксплуатацию в октябре 2014 г. Котельная работает на печном топливе.

Фактически выработано блочно-модульной котельной рудника «Восточный» за 2015 г – 5680 Гкал, фактическая подключенная среднегодовая нагрузка 1,3 Гкал/ч.

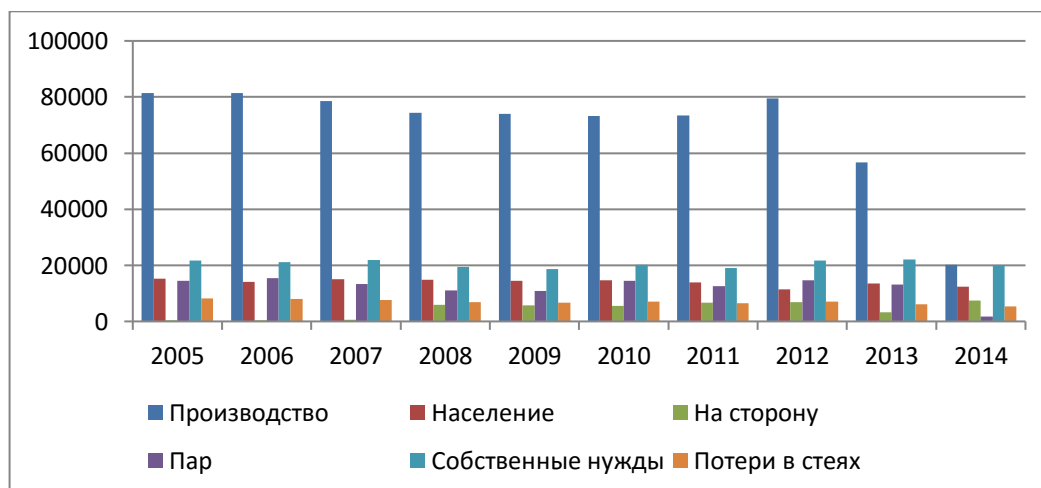
Структура присоединенной тепловой нагрузки в МО г. Кировск с прилегающей территорией Мурманской области (среднегодовые значения) за 2013-2015 гг. приведена в таблице 45.

Таблица 48 – Структура присоединенной тепловой нагрузки в МО г. Кировск с прилегающей территорией Мурманской области (среднегодовые значения) за 2013-2015 гг.

Наименование системы теплоснабжения	Тип теплоносителя, его параметры	Присоединенная тепловая нагрузка к тепловой сети (среднегодовые значения), Гкал/ч											
		2013				2014				2015			
		на отопление, вентиляцию	на ГВС (ср.)	на ГВС (макс)	на технологию	на отопление, вентиляцию	на ГВС (ср.)	на ГВС (макс)	на технологию	на отопление, вентиляцию	на ГВС (ср.)	на ГВС (макс)	на технологию
Теплоснабжение г. Кировска, микрорайон Кукисвумчорр, промплощадки АО «Апатит»	вода	52,8	16,9	28,4	-	54,7	12,5	25,0	-	53,8	14,7	29,4	-
Теплоснабжение н. п. Коашва и промплощадки АО «Апатит» (теплоснабжение от мазутной котельной Восточного рудника АО «Апатит», котельная выведена из эксплуатации в конце 2014 года)	вода	8,1	3,0	6,0	-	3,7	1,6	3,2	-	-	-	-	-
	пар, 7-13 кгс/см ²	-	-	-	1,4	-	-	-	0,9	-	-	-	-
Теплоснабжение н. п. Коашва (теплоснабжение от электрокотельной н. п. Коашва, котельная введена в эксплуатации в конце 2014 года)	вода	-	-	-	-	2,8	0,7	1,4	-	2,8	1,0	2,0	-
Теплоснабжение н. п. Титан и промплощадки АО «Апатит»	вода	19,5	4,8	9,5	-	18,7	4,1	8,2	-	18,8	4,2	8,4	-
	пар, 7-13 кгс/см ²	-	-	-	6,7	-	-	-	6,4	-	-	-	6,5

Из таблицы 45 видно, что основным видом теплоносителя является горячая вода. Тепловая энергия в виде пара на производство отпускается только с котельных АНОФ-3 и Восточного рудника и составляет 18% и 11% от общего объема тепловой энергии теплоносителя каждой котельной, соответственно.

2.2.2. Система водоснабжения

2.2.2.1. Описание системы водоснабжения

Хозяйственно-питьевое водоснабжение

Структура системы водоснабжения зависит от многих факторов, из которых главными являются следующие: расположение, мощность и качество воды источника водоснабжения, рельеф местности и кратность использования воды на промышленных предприятиях.

Услуга централизованного хозяйственно-питьевого водоснабжения предоставляется потребителям в г. Кировск (в т. ч. мкр. Кукисвумчорр, Кировский рудник и Расвумчоррский рудник), н. п. Коашва (в т. ч. Восточный рудник) и н. п. Титан.

Источниками водоснабжения служат поверхностные и подземные водозаборы.

г. Кировск (в т. ч. мкр. Кукисвумчорр и Кировский рудник)

Вода из скважин водозабора «Центральный» насосами 1-го подъема по сборной сети поступает в резервуар, куда также подается вода от водозабора «источник Болотный». Затем вода обеззараживается, и насосами 2-го подъема по трем водоводам подается в два резервуара объемом 1500 м³ каждый.

Из резервуаров вода самотеком поступает в разводящую сеть города. Система водоснабжения города двухзонаная: нижняя и верхняя. Нижняя зона охватывает большую часть центрального района города, а верхняя – квартал 3/8 и 11 микрорайон, вода для которых подается с помощью насосных станций 3-го подъема.

г. Кировск (Расвумчоррский рудник)

Для водоснабжения Расвумчоррского рудника используется вода источника «Ключевой» и скважины «5В», которые находятся в эксплуатационной ответственности АО «Апатит». Вода, поднятая на водозаборах, поступает в разводящую сеть.

н. п. Коашва (в т. ч. Восточный рудник)

Водоснабжение производственной площадки Восточного рудника и н. п. Коашва осуществляется из водозабора «Коашвинский» на участке «Предгорный» Коашвинского месторождения подземных вод в соответствии с условиями действия лицензии. В состав водозаборных сооружений входят 11 скважин, из которых эксплуатируется 5.

Вода, поднятая на скважинах, поступает в разводящую сеть.

н. п. Титан

Водоснабжение н. п. Титан осуществляется из водохранилища Имандра, которое расположено в Апатитском и Мончегорском районах Мурманской области.

Забор воды из вдхр. Имандра осуществляется насосными станциями 1го подъема №1 и №2, расположенными на берегу Экостровской Имандры в его северо-восточной части, на расстоянии 5 км от г. Апатиты по дороге к Экостровскому проливу оз. Имандра. Далее вода поступает в разводящую сеть.

Более подробная информация по водозаборам представлена в п. 1.4, по системе очистки воды в п. 1.5., по насосным станциям в п. 1.6. Главы II настоящей схемы.

Хозяйственно-питьевое водоснабжение потребителей МО город Кировск с подведомственной территорией осуществляется организациями АО «Апатитыводоканал», АО «Апатит» и АО «Апатитыпромвод».

В МО город Кировск с подведомственной территорией 3 эксплуатационных зоны хозяйственно-питьевого водоснабжения:

- зона эксплуатационной ответственности АО «Апатитыводоканал»;
- зона эксплуатационной ответственности АО «Апатитыпромвод»;
- зона эксплуатационной ответственности АО «Апатит».

Горячее водоснабжение

Услуга централизованного горячего водоснабжения предоставляется потребителям г. Кировск, н. п. Коашва и н. п. Титан.

Источниками горячего водоснабжения в МО являются Апатитская ТЭЦ, котельная АНОФ-3, котельная рудника «Восточный», электрическая блочно-модульная котельная (БМК) н. п. Коашва.

Магистраль от Апатитской ТЭЦ до ЦТП города Кировск, ЦТП города Кировск, магистрали от ЦТП до насосных станций №3а и №7 находятся на балансе АО «ХТК». Все остальные сети и сооружения на них находятся на балансе АО «Апатит».

АО «Апатит» заключило Договор с АО «ХТК» на выполнение услуг сервисного обслуживания и управления тепловыми сетями.

Горячее водоснабжение промплощадки АНОФ-3, н. п. Титан, производится от производственной котельной АНОФ-3 АО «Апатит».

Горячее водоснабжение промышленной площадки Восточного рудника производится от блочно-модульной котельной, топливом для которой является печное топливо.

Горячее водоснабжение н. п. Коашва производится от электрической блочно-модульной котельной.

Таким образом, на данный момент, АО «Апатит» является теплосетевой организацией по зоне операционной деятельности г. Кировск, а АО «ХТК» - смежной теплосетевой организацией. Теплоснабжающей организацией зоны н. п. Коашва и н. п. Титан является АО «Апатит», но

выполнение услуг сервисного обслуживания и управления тепловыми сетями обеспечивает АО «ХТК».

В муниципальном образовании город Кировск с подведомственной территорией можно выделить четыре технологические зоны хозяйственно-питьевого водоснабжения:

- Зона действия системы водоснабжения в г. Кировск;
- Зона действия системы водоснабжения в н. п. Коашва;
- Зона действия системы водоснабжения в н. п. Титан;
- Зона действия системы водоснабжения Расвумчоррского рудника.

В муниципальном образовании город Кировск с подведомственной территорией можно выделить четыре технологические зоны горячего водоснабжения:

- Зона действия ЦТП г. Кировск;
- Зона действия котельной АНОФ-3;
- Зона действия котельной рудника «Восточный»;
- Зона действия БМК н. п. Коашва.

2.2.2.2. Описание состояния существующих источников водоснабжения и водозаборных сооружений

г. Кировск

В городе существует централизованная система хозяйственно-питьевого водоснабжения. Обеспеченность населения составляет 100%.

В настоящее время хозяйственно-питьевое водоснабжения осуществляется за счет использования подземных вод, которые эксплуатируются водозаборами «Центральный» и «источник Болотный».

Вода из скважин водозабора «Центральный» насосами 1-го подъема по сборной сети поступает в резервуар, куда также подается вода от водозабора «источник Болотный». Затем вода обеззараживается, и насосами 2-го подъема по трем водоводам подается в два резервуара объемом 1500 м³ каждый.

Из резервуаров вода самотеком поступает в разводящую сеть города. Система водоснабжения города двухзонная: нижняя и верхняя. Нижняя зона охватывает большую часть центрального района города, а верхняя – квартал 3/8 и 11 микрорайон, вода для которых подается с помощью насосных станций 3-го подъема. Кроме того, для водоснабжения предприятий АО «Апатит» используется вода источника «Ключевой» и скважины «5В», которые находятся в эксплуатационной ответственности АО «Апатит».

Водозабор «Центральный» – основной подземный водозабор, расположен в 3,5 км севернее города. Начало эксплуатации – 1977 год.

Водозабор «Центральный» включает в себя:

- 12 эксплуатационных скважин глубинами от 102 до 131 метров. В работе находятся 11 скважин. Расстояние между скважинами 80-245м. Скважины находятся в павильонах. Эксплуатационные скважины оборудованы погружными насосами марки ЭЦВ;

- Насосную станцию 2-го подъема;
- Резервуар емкостью 500 м³;
- Камеру переключения;
- Блок вспомогательных помещений;
- Контрольно-пропускной пункт.

В работе находятся скважины №№ 1-5, 7-11. Скважина № 6 находится в резерве. Суммарная установленная мощность всех рабочих скважин составляет 38,4 тыс. м³/сут.

Технические сведения о скважинах водозабора «Центральный» представлены в таблице 49.

Таблица 49 – Технические сведения о скважинах водозабора «Центральный»

Название скважины	Координаты скважины	Установленное насосное оборудование	Дебит скважины, м ³ /ч	Глубина скважины, м
Скважина 1	X – 28659.21; Y – 37071.09	ЭЦВ 12-160-35	200	131
Скважина 2	X – 28749.98; Y – 37103.24	ЭЦВ 12-160-65	200	119
Скважина 3	X – 28824.27; Y – 37128.64	ЭЦВ 12-160-65	180	107
Скважина 4	X – 28911.11; Y – 37261.13	ЭЦВ 12-160-65	300	123
Скважина 5	н/д	12-210-65 (с ЧРП)	70	115
Скважина 6 (в резерве)	X – 29038.57; Y – 37378.30	демонтирован	150	100
Скважина 7	X – 28567.74; Y – 37028.45	ЭЦВ 12-160-35	н/д	110
Скважина 8	X – 28506.41; Y – 36944.46	ЭЦВ 12-160-65	н/д	121
Скважина 9	X – 28359.57; Y – 37142.20	ЭЦВ 12-160-65	н/д	129
Скважина 10	X – 28294.0; Y – 37221.10	ЭЦВ 12-210-55	160	129
Скважина 11	н/д	ЭЦВ 12-160-100	16	72

Вода от скважин поступает по двум трубопроводам диаметром 500 мм в подземный резервуар емкостью 500 м³.

На участке водозабора произведена разведка и утверждены эксплуатационные запасы подземных вод в количестве 32,8 тыс. м³/сут., из них воды четвертичных отложений категории А – 12,3 тыс. м³/сут., воды дочетвертичных образований категории В – 13,6 тыс. м³/сут., воды дочетвертичных образований категории С1 – 6,9 тыс. м³/сут.

Существующий водоотбор по водозабору «Центральный» составляет 30,0 тыс. м³/сут.

Водозабор «источник Болотный» расположен в северо-западной части приозерной низменности озера Большой Вудъявр, в присклоновой части южного отрога горы Кукисвумчорр. Начало эксплуатации – 1964 г.

После значительного перерыва, действие данного водозабора возобновлено в 1997 году. «Источник Болотный» оборудован водоприемными оголовками с установленными в них непосредственно 2 погружных насоса: ЭЦВ 12-255-30 (с ЧРП) и ЭЦВ 12-160-65. Процесс подачи воды и контроля уровня в источнике автоматизирован. Имеются приборы учета воды.

Установленная мощность водозабора составляет 9,96 тыс. м³/сут.

Вода из данного источника используется с целью снижения рН и алюминия воды «Центрального водозабора». «Источник Болотный» соединен двумя водоводами диаметрами 300 и 250 мм с резервуаром водозабора «Центральный», где происходит смешение воды двух водозаборов и обеззараживание ультрафиолетовым облучением, затем распределение воды потребителям.

Для водозабора «Болотный» доказана обеспеченность эксплуатационных запасов подземных вод в количестве 47,4 тыс. м³/сут. (по категории А – 4,2, по категории В – 23,0 и категории С1 – 20,2 тыс. м³/сут.).

На момент актуализации настоящей схемы утвержден проект зон санитарной охраны водозабора «Центральный» и водозабора «источник Болотный» в составе трех поясов. Первый пояс – зоны строгого режима и включает территорию вокруг расположения водозабора «Центральный» и «источник Болотный» и ограждены железобетонным забором. В соответствии с данным проектом, радиус ЗСО первого пояса 30 метров от водозабора. Границы второго пояса составляют 1600 м вверх по потоку и 400 м вниз по потоку. В границы ЗСО третьего пояса входит вся площадь Вудъяврского месторождения. В пределах этой зоны располагаются объекты АО «Апатит».

Водозабор «источник Ключевой» расположен в 3,5 км восточнее города в долине р. Юкспорйок, постоянно действует с 1960 года и снабжает водой рудники «Расвумчорр» и «Центральный». Водозабор состоит из четырех эксплуатационных скважин. Скважины оборудованы погружными центробежными насосами производительностью 1,5 тыс. м³/сут.

Для водозабора «источник Ключевой» доказана обеспеченность эксплуатационных запасов подземных вод в количестве 8,4 тыс. м³/сут. (по категории А – 4,2 тыс. м³/сут, по категории С1 – 4,2 тыс. м³/сут.).

Водозабор «Скважина 5В» расположен в 3 км северо-восточнее г. Кировска в долине р. Юкспорйок, в километре от водозабора «источник Ключевой». Представляет собой

фонтанирующую разведочную скважину, переоборудованную в 1971 году в водозаборную скважину с насосным оборудованием и бактерицидными установками.

Водозабор соединен водоводами с магистральным водоводом, идущим на город и с водоводом – на микрорайон Кукисвумчорр. Производительность водозабора 2,0 – 4,7 тыс. м³/сут. С 1991 года водозабор практически не эксплуатируется.

Для водозабора «Скважина 5В» доказана обеспеченность эксплуатационных запасов подземных вод в количестве 5 тыс. м³/сут. (по категории В – 5 тыс. м³/сут.).

н. п. Коашва

Водоснабжение производственной площадки Восточного рудника и н. п. Коашва осуществляется из водозабора «Предгорный» Коашвинского месторождения подземных вод в соответствии с условиями действия лицензии.

В состав водозаборных сооружений входят 11 скважин, из которых эксплуатируется 5 (№№ 2, 3, 4, 5, 9). Водозабор последние 10 лет работает со средней производительностью 3800 м³/сут, что соответствует условиям недропользования на участке «Предгорный». Эксплуатационные скважины оборудованы погружными насосами марки ЭЦВ. Для аварийного запаса воды имеются два резервуара объемом 500 м³. Вода от водозаборных скважин по двум трубопроводам диаметром 250 мм, длиной 520 м подается на второй подъем, откуда по двум трубопроводам 200 мм длиной 4500 м передаются на промплощадку Восточного рудника и по двум трубопроводам диаметром 200 мм длиной 4500 м – в н. п. Коашва. Понижения уровня по водозабору на скважинах составляют 23,0-26,0 м.

Технические сведения о скважинах водозабора «Предгорный» представлены в таблице 50.

Таблица 50 – Технические сведения о скважинах водозабора «Предгорный»

Название скважины	Координаты скважины	Установленное насосное оборудование	Дебет скважины, м ³ /ч	Глубина скважины, м
Скважина 1 (в резерве)	X – 25577.92; Y – 56921.61	ЭЦВ 8-40-60	24,8	48
Скважина 2	X – 25481.90; Y – 56894.35	ЭЦВ 8-40-60	29	50
Скважина 3	X – 25391.08; Y – 56868.78	ЭЦВ 10-65-65	42	49
Скважина 4	X – 25290.54; Y – 56837.53	ЭЦВ 10-65-65	15	50
Скважина 5	X – 25675.50; Y – 56972.00	ЭЦВ 12-120-60	36	57
Скважина 6 (в резерве)	н/д	Отсутствует	21,6	50
Скважина 7 (в резерве)	н/д	Отсутствует	26	40
Скважина 8 (в резерве)	н/д	Отсутствует	20	60
Скважина 9	н/д	ЭЦВ 10-120-60	21	58
Скважина 10 (в резерве)	н/д	Отсутствует	6	60

Название скважины	Координаты скважины	Установленное насосное оборудование	Дебет скважины, м ³ /ч	Глубина скважины, м
Скважина 11 (в резерве)	н/д	Отсутствует	30	54

Установленная мощность водозабора составляет 7,92 тыс. м³/сут.

Запасы водозабора «Предгорный» разведаны о категории В в количестве 21,6 тыс. м³/сут. и утверждены ГКЗ, протокол № 9936 от 19.03.86г.

На момент актуализации Программы утвержден проект зон санитарной охраны водозабора «Предгорный» Коашвинского месторождения в составе трех поясов. В соответствии с данным проектом, радиус ЗСО первого пояса 50 метров от водозабора. Границы второго пояса составляют 780 м вверх по потоку и 280 м вниз по потоку. Границы третьего пояса составляют 3200 м вверх по потоку и 280 м вниз по потоку.

н. п. Титан

Водоснабжение н. п. Титан осуществляется из водохранилища Имандра, которое расположено в Апатитском и Мончегорском районах Мурманской области. Водоохранилище Имандра принадлежит к бассейну реки Нива, это самый крупный водоем Кольского полуострова тектонического происхождения. Площадь водосбора озера – 11 420 км². Динамический уровень озера – 127,0 м, нормальный – 127,88 м, максимально-допустимый – 128,5 м. При уровне воды 127,5 м площади зеркала озера – 876 км², объем воды 11,2 м³. Водоохранилище Имандра состоит из трех неравных частей, соединяющихся узкими проливами. Северная часть – Большая Имандра – вытянута в меридиальном направлении, две другие – Бабинская и Экостровская – в широтном.

Водозабор АО «Апатитыпромвод» расположен в северо-восточной части Экостровской Имандры, протянувшейся с запада на восток в районе Южно-Кольской депрессии и занимающей 44% (350 км²) площади зеркала всего озера Имандра. Объем воды в Экостровской Имандре – 3,97 км³, наибольшая глубина – 42 м.

Забор воды из вдхр. Имандра осуществляется насосными станциями 1-го подъема №1 и №2, расположенными на берегу Экостровской Имандры в его северо-восточной части, на расстоянии 5 км от г. Апатиты по дороге к Экостровскому проливу оз. Имандра.

Забор воды из оз. Имандра осуществляется через два ряжевых оголовка затопленного типа, расположенных на расстоянии 316 м от насосной станции и соединенных с ней двумя водоводами диаметром 1200 мм.

Ряжевый оголовок представляет собой деревянное сооружение, состоящее из десяти водозаборных камер, забутованных камнем. Размер камеры 2400*2400*2800 мм. Каждый оголовок имеет по одной камере всаса, в которую вводится самотечный всасывающий водовод Ø1200 мм, соединяющий оголовок с мокрыми камерами насосной станции. Проектная глубина заложения

оголовков относительно нормального уровня воды в озере – 6,16 м минимальная глубина в маловодный год – 3,8 м, максимальная глубина в полноводный год – 6,72 м. Абсолютная отметка верха оголовка 121,72 м.

2.2.2.3. Описание существующих сооружений очистки и подготовки воды

г. Кировск

На водозаборе «Центральный» производится обеззараживание воды ультрафиолетом. Параметры работы УФ станции контролируются персоналом водозаборного комплекса в соответствии с требованиями технологического регламента, инструкцией по эксплуатации и паспортом УФ установки.

УФ установки оснащены всеми необходимыми приборами и датчиками контроля их работоспособности и максимально автоматизированы. УФ установка включает в себя три установки производительностью 400 м³/ч каждая. Одновременно работает две установки УФ очистки, третья находится в резерве.

Вода в источнике относится к ультрапресным водам (минерализация составляет 0,053-0,318 г/дм³) и характеризуется следующими показателями:

- по общей жесткости – мягкие (0,2-0,5 ммоль/л при норме 7,0 ммоль/л);
- повышенным содержанием алюминия (0,59-1,0 мг/л при норме 7,0 ммоль/л);
- повышенному рН (9,47-9,82 при норме 6-9).

Некондиционность подземных вод носит природный характер, связанный с процессами выщелачивания алюминия при изменении рН из вмещающих пород.

Вода из источника «Болотный» используется с целью снижения рН и алюминия воды «Центрального водозабора». Содержание алюминия после смешения находится в пределах 0,47-0,53 мг/л (при нормативе 0,5 мг/л), рН в пределах от 8,95 до 9,18 (при нормативе 9).

Обеззараживание воды на водозаборе «источник Ключевой» производится ультрафиолетовым облучением.

н. п. Коашва

На водозаборе «Предгорный» по всем показателям химического и бактериологического состава подземные воды на водозаборе соответствуют нормативам, однако отмечается низкое содержание фтора. Обеззараживание воды производится ультрафиолетом. Очистка воды не производится. Производительность УФ-установки составляет 150 м³/ч.

н. п. Титан

В н. п. Титан вода обеззараживается гипохлоритом натрия и ультрафиолетовым облучением.

Вода из резервуара, смешанная с гипохлоритом натрия, подается насосами первой группы на систему водоподготовки, состоящую из фильтров ФМОВ-27Б и установок ультрафиолетового излучения УДВ-150 /21 – А2-2.

Фильтр очистки воды модели «ФМОВ-27Б», тип Ф-Т предназначен для удаления из воды механических примесей, снижения мутности воды, обеззараживания микробиологического загрязнения и улучшения органолептических показателей воды.

Установка ультрафиолетового обеззараживания воды УДВ – 150/21- А2-2 предназначена для обеззараживания воды ультрафиолетовым излучением.

Химический гипохлорит натрия сливается по системе трубопровода самотеком из транспортной емкости в свободные расходные емкости, после чего разбавляется водопроводной водой до рабочей концентрации.

В таблицах 51 и 52 представлены результаты анализов питьевой воды в городе Кировск. В таблицах 53 и 54 представлены результаты анализов питьевой воды в н. п. Коашва.

Программа комплексного развития систем коммунальной инфраструктуры муниципального образования город Кировск с подведомственной территорией на период 2011-2013 годы и на перспективу до 2020 года

Таблица 51 – Качество питьевой воды по содержанию микрокомпонентов в г. Кировск на водозаборах за 2015 год

Место отбора пробы	Дата отбора пробы	Марганец Mn (сум) мг/дм ³	Медь Cu, мг/дм ³	Никель Ni (сум), мг/дм ³	Кадмий, Cd (сум) мг/дм ³	Кобальт Co, мг/дм ³	Цинк Zn, мг/дм ³	Свинец Pb, мг/дм ³	Бор В, мг/дм ³	Хром Cr, мг/дм ³	Калий, мг/дм ³	Натрий, мг/дм ³	Титан, мг/дм ³	Ртуть, мг/дм ³	Барий, мг/дм ³
ПДК:	-	0,100	1,000	0,020	0,001	0,100	5,00	0,010	0,500	0,050	-	200,0	0,100	0,0005	0,700
Источник «Болотный»	18.03.15	<0,002	<0,001	<0,005	<0,0002	<0,0025	<0,005	<0,002	<0,05	<0,0025					
	08.06.15	<0,002	<0,001	<0,005	<0,0002	<0,0025	<0,005	<0,002	<0,05	<0,0025					
	16.09.15	<0,002	<0,001	<0,005	<0,0002	<0,0025	<0,005	<0,002	<0,05	<0,0025					
	11.11.15	<0,002	<0,001	<0,005	<0,0002	<0,0025	<0,005	<0,002	<0,05	<0,0025	2,1	6,3	<0,02	<0,0001	<0,01
Скважина 1	18.03.15	<0,002	<0,001	<0,005	<0,0002	<0,0025	<0,005	<0,002	<0,05	<0,0025					
	08.06.15	<0,002	<0,001	<0,005	<0,0002	<0,0025	<0,005	<0,002	<0,05	<0,0025					
	16.09.15	<0,002	<0,001	<0,005	<0,0002	<0,0025	<0,005	<0,002	<0,05	<0,0025					
	11.11.15	<0,002	<0,001	<0,005	<0,0002	<0,0025	<0,005	<0,002	<0,05	<0,0025					
Скважина 2	18.03.15	<0,002	<0,001	<0,005	<0,0002	<0,0025	<0,005	<0,002	<0,05	<0,0025					
	08.06.15	<0,002	<0,001	<0,005	<0,0002	<0,0025	<0,005	<0,002	<0,05	<0,0025					
	16.09.15	<0,002	<0,001	<0,005	<0,0002	<0,0025	<0,005	<0,002	<0,05	<0,0025					
	11.11.15	<0,002	<0,001	<0,005	<0,0002	<0,0025	<0,005	<0,002	<0,05	<0,0025					
Скважина 3	18.03.15	<0,002	<0,001	<0,005	<0,0002	<0,0025	<0,005	<0,002	<0,05	<0,0025					
	08.06.15	<0,002	<0,001	<0,005	<0,0002	<0,0025	<0,005	<0,002	<0,05	<0,0025					
	16.09.15	<0,002	<0,001	<0,005	<0,0002	<0,0025	<0,005	<0,002	<0,05	<0,0025					
	11.11.15	<0,002	<0,001	<0,005	<0,0002	<0,0025	<0,005	<0,002	<0,05	<0,0025					
Скважина 4	18.03.15	<0,002	<0,001	<0,005	<0,0002	<0,0025	<0,005	<0,002	<0,05	<0,0025					
	08.06.15	<0,002	<0,001	<0,005	<0,0002	<0,0025	<0,005	<0,002	<0,05	<0,0025					
	16.09.15	<0,002	<0,001	<0,005	<0,0002	<0,0025	<0,005	<0,002	<0,05	<0,0025					
	11.11.15	<0,002	<0,001	<0,005	<0,0002	<0,0025	<0,005	<0,002	<0,05	<0,0025	1,8	11,96	<0,02	<0,0001	<0,01
Скважина 5	18.03.15	<0,002	<0,001	<0,005	<0,0002	<0,0025	<0,005	<0,002	<0,05	<0,0025					
	08.06.15	<0,002	<0,001	<0,005	<0,0002	<0,0025	<0,005	<0,002	<0,05	<0,0025					
	16.09.15	<0,002	<0,001	<0,005	<0,0002	<0,0025	<0,005	<0,002	<0,05	<0,0025					
	11.11.15	<0,002	<0,001	<0,005	<0,0002	<0,0025	<0,005	<0,002	<0,05	<0,0025	2,07	18,01	<0,02	<0,0001	<0,01
Скважина 7	18.03.15	<0,002	<0,001	<0,005	<0,0002	<0,0025	<0,005	<0,002	<0,05	<0,0025					
	08.06.15	<0,002	<0,001	<0,005	<0,0002	<0,0025	<0,005	<0,002	<0,05	<0,0025					
	16.09.15	<0,002	<0,001	<0,005	<0,0002	<0,0025	<0,005	<0,002	<0,05	<0,0025					
	11.11.15	<0,002	<0,001	<0,005	<0,0002	<0,0025	<0,005	<0,002	<0,05	<0,0025					
Скважина 8	18.03.15	<0,002	<0,001	<0,005	<0,0002	<0,0025	<0,005	<0,002	<0,05	<0,0025					
	08.06.15	<0,002	<0,001	<0,005	<0,0002	<0,0025	<0,005	<0,002	<0,05	<0,0025					
	16.09.15	<0,002	<0,001	<0,005	<0,0002	<0,0025	<0,005	<0,002	<0,05	<0,0025					
	11.11.15	<0,002	<0,001	<0,005	<0,0002	<0,0025	<0,005	<0,002	<0,05	<0,0025	1,45	11,07	<0,02	<0,0001	<0,01

Программа комплексного развития систем коммунальной инфраструктуры муниципального образования город Кировск с подведомственной территорией на период 2011-2013 годы и на перспективу до 2020 года

Место отбора пробы	Дата отбора пробы	Марганец Mn (сум) мг/дм ³	Медь Cu, мг/дм ³	Никель Ni (сум), мг/дм ³	Кадмий, Cd (сум) мг/дм ³	Кобальт Co, мг/дм ³	Цинк Zn, мг/дм ³	Свинец Pb, мг/дм ³	Бор В, мг/дм ³	Хром Cr, мг/дм ³	Калий, мг/дм ³	Натрий, мг/дм ³	Титан, мг/дм ³	Ртуть, мг/дм ³	Барий, мг/дм ³
Скважина 9	18.03.15	<0,002	<0,001	<0,005	<0,0002	<0,0025	<0,005	<0,002	<0,05	<0,0025					
	08.06.15	<0,002	<0,001	<0,005	<0,0002	<0,0025	<0,005	<0,002	<0,05	<0,0025					
	16.09.15	<0,002	<0,001	<0,005	<0,0002	<0,0025	<0,005	<0,002	<0,05	<0,0025					
	11.11.15	<0,002	<0,001	<0,005	<0,0002	<0,0025	<0,005	<0,002	<0,05	<0,0025	2,57	18,32	<0,02	<0,0001	<0,01
Скважина 10	18.03.15	<0,002	<0,001	<0,005	<0,0002	<0,0025	<0,005	<0,002	<0,05	<0,0025					
	08.06.15	<0,002	<0,001	<0,005	<0,0002	<0,0025	<0,005	<0,002	<0,05	<0,0025					
	16.09.15	<0,002	<0,001	<0,005	<0,0002	<0,0025	<0,005	<0,002	<0,05	<0,0025					
	11.11.15	<0,002	<0,001	<0,005	<0,0002	<0,0025	<0,005	<0,002	<0,05	<0,0025	4,59	29,35	<0,02	<0,0001	<0,01
Скважина 11	18.03.15	<0,002	<0,001	<0,005	<0,0002	<0,0025	<0,005	<0,002	<0,05	<0,0025					
	08.06.15	<0,002	<0,001	<0,005	<0,0002	<0,0025	<0,005	<0,002	<0,05	<0,0025					
	16.09.15	<0,002	<0,001	<0,005	<0,0002	<0,0025	<0,005	<0,002	<0,05	<0,0025					
	11.11.15	<0,002	<0,001	<0,005	<0,0002	<0,0025	<0,005	<0,002	<0,05	<0,0025					
Водозабор «Центральный»	18.03.15	<0,002	<0,001	<0,005	<0,0002	<0,0025	<0,005	<0,002	<0,05	<0,0025					
	08.06.15	<0,002	<0,001	<0,005	<0,0002	<0,0025	<0,005	<0,002	<0,05	<0,0025					
	16.09.15	<0,002	<0,001	<0,005	<0,0002	<0,0025	<0,005	<0,002	<0,05	<0,0025					
	11.11.15	<0,002	<0,001	<0,005	<0,0002	<0,0025	<0,005	<0,002	<0,05	<0,0025	2,69	14,7	<0,02	<0,0001	<0,01

Исходя из вышеприведенных результатов анализов, можно сделать вывод, что вода, поднятая на данных водозаборах, соответствует нормативным показателям содержания микрокомпонентов.

Таблица 52 – Полный химический анализ Источника «Болотный» и подземных вод водозабора «Центральный» за 2015 год

Место отбора пробы	Дата отбора пробы	Мутн., мг/дм ³	Цвет н., град	pH, ед. pH	Сухо й остат-к, мг/дм ³	Жестк . общая, ммоль /л	Каль ц. Са, мг/дм ³	Маг н. Mg, мг/дм ³	Гидрока рб. HCO ₃ , ммоль/л	Железо, Fe _{общ} , мг/дм ³	Алюми н. Al ³⁺ , мг/дм ³	Фторид ы F, мг/дм ³	Фосфат ы, PO ₄ ³⁻ , мг/дм ³	Хлорид ы, Cl, мг/дм ³	Взвеш. веществ а, мг/дм ³	Сульф, SO ₄ ²⁺	Ам. сол., NH ₄ , мг/дм ³	Нитрит ы, NO ₂ , мг/дм ³	Нитрат ы, NO ₃ , мг/дм ³	Своб . угл. CO ₂ , мг/дм ³
ПДК:	-	1,5	20-35	6-9	1000	1,5-7	-	-	-	0,30	0,500	1,50	3,500	350	-	500	2	3,3	45	-
Источник «Болотный»	18.03.15	<0,58	1,97	8,26	34,7	0,025	0,5	0,00	0,40	<0,05	0,01	0,08	0,030	0,78	<0,5	3,21	<0,05	<0,003	<0,44	1,61
	21.05.15	<0,58	8,62	7,89	32,9	0,050	1,0	0,00	0,40	<0,05	0,09	0,05	0,028	1,02	<0,5	2,30	<0,05	<0,003	<0,44	1,55
	16.09.15	<0,58	5,79	7,75	31,0	0,074	1,0	0,29	0,40	<0,05	0,10	0,05	0,025	1,02	<0,5	2,14	<0,05	<0,003	<0,44	0,95

Программа комплексного развития систем коммунальной инфраструктуры муниципального образования город Кировск с подведомственной территорией на период 2011-2013 годы и на перспективу до 2020 года

Место отбора пробы	Дата отбора пробы	Мутн., мг/дм ³	Цветн., град	pH, ед. pH	Сухой остаток, мг/дм ³	Жесткость общая, ммоль/л	Кальц. Са, мг/дм ³	Магн. Mg, мг/дм ³	Гидрокарб. НСО ₃ , ммоль/л	Железо, Fe _{общ} , мг/дм ³	Алюмин, Al ³⁺ , мг/дм ³	Фториды F, мг/дм ³	Фосфаты, PO ₄ ³⁻ , мг/дм ³	Хлориды, Cl, мг/дм ³	Взвеш. вещества, мг/дм ³	Сульф, SO ₄ ²⁺	Ам. сол., NH ₄ ⁺ , мг/дм ³	Нитриты, NO ₂ , мг/дм ³	Нитраты, NO ₃ ⁻ , мг/дм ³	Своб. угл. СО ₂ , мг/дм ³
	11.11.15	<0,58	1,09	7,90	33,2	0,050	1,0	0,60	0,45	<0,05	0,10	0,05	0,024	1,00	<0,5	2,55	<0,05	<0,003	<0,44	0,93
Скважина 1	18.03.15	<0,58	<1,00	9,82	41,2	0,000	0,00	0,00	0,60	<0,05	1,17	0,08	0,180	1,04	<0,5	4,28	<0,05	<0,003	<0,44	0,00
	21.05.15	<0,58	<1,00	9,84	44,0	0,000	0,00	0,00	0,55	<0,05	1,13	0,05	0,158	1,02	<0,5	2,88	<0,05	<0,003	<0,44	0,00
	16.09.15	<0,58	<1,00	9,74	41,2	0,000	0,00	0,00	0,60	<0,05	1,24	<0,04	0,175	1,02	<0,5	2,05	<0,05	<0,003	<0,44	0,00
	11.11.15	<0,58	<1,00	9,50	42,6	0,000	0,00	0,00	0,55	<0,05	1,20	0,08	0,166	1,00	<0,5	3,54	<0,05	<0,003	<0,44	0,00
Скважина 2	18.03.15	<0,58	1,86	9,75	42,1	0,000	0,00	0,00	0,60	<0,05	0,98	0,16	0,139	1,04	<0,5	4,25	<0,05	<0,003	<0,44	0,00
	21.05.15	<0,58	<1,00	9,76	38,2	0,000	0,00	0,00	0,60	<0,05	1,00	0,15	0,112	1,02	<0,5	4,03	<0,05	<0,003	<0,44	0,00
	16.09.15	<0,58	<1,00	9,76	37,6	0,000	0,00	0,00	0,60	<0,05	1,07	0,15	0,139	1,02	<0,5	4,36	<0,05	<0,003	0,52	0,00
	11.11.15	<0,58	1,31	9,43	39,4	0,000	0,00	0,00	0,55	<0,05	1,03	0,15	0,121	1,00	<0,5	4,12	<0,05	<0,003	<0,44	0,00
Скважина 3	18.03.15	<0,58	1,31	9,84	47,6	0,000	0,00	0,00	0,60	<0,05	0,93	<0,04	0,131	0,78	<0,5	3,96	<0,05	<0,003	<0,44	0,00
	21.05.15	<0,58	<1,00	9,84	41,8	0,000	0,00	0,00	0,55	<0,05	1,29	<0,04	0,168	1,02	<0,5	3,79	<0,05	<0,003	0,57	0,00
	16.09.15	<0,58	<1,00	9,78	48,2	0,000	0,00	0,00	0,55	<0,05	1,38	<0,04	0,182	1,02	<0,5	2,73	<0,05	<0,003	0,53	0,00
	11.11.15	<0,58	1,09	9,49	44,6	0,000	0,00	0,00	0,60	<0,05	1,31	<0,04	0,178	1,00	<0,5	3,21	<0,05	<0,003	0,47	0,00
Скважина 4	18.03.15	<0,58	2,40	9,84	43,7	0,000	0,00	0,00	0,60	<0,05	0,93	0,31	0,131	0,78	<0,5	3,96	<0,05	<0,003	<0,44	0,00
	21.05.15	<0,58	<1,00	9,64	42,4	0,000	0,00	0,00	0,50	<0,05	0,88	0,26	0,112	1,02	<0,5	4,12	<0,05	<0,003	<0,44	0,00
	16.09.15	<0,58	<1,00	9,81	41,6	0,000	0,00	0,00	0,50	<0,05	0,98	0,14	0,123	1,02	<0,5	2,55	<0,05	<0,003	0,46	0,00
	11.11.15	<0,58	1,96	9,49	43,2	0,000	0,00	0,00	0,55	<0,05	0,82	0,28	0,117	1,00	<0,5	3,37	<0,05	<0,003	0,54	0,00

Программа комплексного развития систем коммунальной инфраструктуры муниципального образования город Кировск с подведомственной территорией на период 2011-2013 годы и на перспективу до 2020 года

Место отбора пробы	Дата отбора пробы	Мутн., мг/дм ³	Цветн., град	pH, ед. pH	Сухой остаток, мг/дм ³	Жесткость общая, ммоль/л	Кальц. Са, мг/дм ³	Магн. Mg, мг/дм ³	Гидрокарб. НСО ₃ , ммоль/л	Железо, Fe _{общ} , мг/дм ³	Алюмин, Al ³⁺ , мг/дм ³	Фториды F, мг/дм ³	Фосфаты, PO ₄ ³⁻ , мг/дм ³	Хлориды, Cl, мг/дм ³	Взвеш. вещества, мг/дм ³	Сульф, SO ₄ ²⁺	Ам. сол., NH ₄ ⁺ , мг/дм ³	Нитриты, NO ₂ , мг/дм ³	Нитраты, NO ₃ ⁻ , мг/дм ³	Своб. угл. СО ₂ , мг/дм ³
Скважина 5	18.03.15	<0,58	<1,00	9,85	58,8	0,000	0,00	0,00	0,75	<0,05	0,98	0,13	0,106	2,08	<0,5	6,09	<0,05	<0,003	1,06	0,00
	21.05.15	<0,58	<1,00	9,65	49,0	0,000	0,00	0,00	0,65	<0,05	1,02	<0,04	0,104	2,04	<0,5	8,23	<0,05	<0,003	1,49	0,00
	16.09.15	<0,58	<1,00	9,72	57,6	0,000	0,00	0,00	0,70	<0,05	1,04	<0,04	0,115	2,04	<0,5	8,39	<0,05	<0,003	1,56	0,00
	11.11.15	<0,58	1,31	9,41	53,2	0,000	0,00	0,00	0,75	<0,05	1,03	0,11	0,110	2,00	<0,5	7,57	<0,05	<0,003	1,44	0,00
Скважина 7	18.03.15	<0,58	<1,00	9,85	37,8	0,000	0,00	0,00	0,50	<0,05	0,96	0,55	0,146	1,04	<0,5	4,44	<0,05	<0,003	<0,44	0,00
	21.05.15	<0,58	<1,00	9,61	39,7	0,000	0,00	0,00	0,50	<0,05	0,95	0,17	0,127	1,02	<0,5	3,37	<0,05	<0,003	<0,44	0,00
	16.09.15	<0,58	<1,00	9,68	40,4	0,000	0,00	0,00	0,50	<0,05	1,01	0,53	0,136	0,77	<0,5	2,39	<0,05	<0,003	<0,44	0,00
	11.11.15	<0,58	1,53	9,71	38,8	0,000	0,00	0,00	0,55	<0,05	0,95	0,51	0,134	1,00	<0,5	2,88	<0,05	<0,003	<0,44	0,00
Скважина 8	18.03.15	<0,58	<1,00	9,83	34,9	0,000	0,00	0,00	0,50	<0,05	0,90	0,41	0,105	0,78	<0,5	3,54	<0,05	<0,003	<0,44	0,00
	21.05.15	<0,58	<1,00	9,58	42,1	0,000	0,00	0,00	0,45	<0,05	0,90	0,18	0,105	0,77	<0,5	2,80	<0,05	<0,003	<0,44	0,00
	16.09.15	<0,58	<1,00	9,70	38,0	0,000	0,00	0,00	0,40	<0,05	0,99	0,30	0,111	0,77	<0,5	2,39	<0,05	<0,003	<0,44	0,00
	11.11.15	<0,58	1,96	9,70	40,2	0,000	0,00	0,00	0,45	<0,05	0,96	0,36	0,106	1,00	<0,5	3,13	<0,05	<0,003	<0,44	0,00
Скважина 9	18.03.15	<0,58	<1,00	9,79	67,1	0,025	0,00	0,30	0,70	<0,05	1,02	0,14	0,147	1,56	<0,5	11,44	<0,05	<0,003	1,51	0,00
	21.05.15	<0,58	<1,00	9,55	57,9	0,025	0,00	0,30	0,70	<0,05	0,99	0,16	0,146	2,04	<0,5	10,86	<0,05	<0,003	1,89	0,00
	16.09.15	<0,58	<1,00	9,54	67,0	0,025	0,00	0,30	0,65	<0,05	1,04	0,24	0,172	1,53	<0,5	9,56	<0,05	<0,003	2,59	0,00
	11.11.15	<0,58	<1,00	9,52	65,4	0,025	0,00	0,30	0,70	<0,05	0,95	0,15	0,167	1,50	<0,5	10,62	<0,05	<0,003	2,26	0,00
Скважина 10	18.03.15	<0,58	<1,00	9,23	93,6	0,000	0,00	0,00	0,85	<0,05	0,30	0,11	0,090	2,08	<0,5	18,85	<0,05	<0,003	5,19	0,00

Программа комплексного развития систем коммунальной инфраструктуры муниципального образования город Кировск с подведомственной территорией на период 2011-2013 годы и на перспективу до 2020 года

Место отбора пробы	Дата отбора пробы	Мутн., мг/дм ³	Цвет н., град	рН, ед. рН	Сухо й ост-к, мг/дм ³	Жестк .общая, ммоль /л	Кальц. Са, мг/дм ³	Магн. Mg, мг/дм ³	Гидрока рб. НСО ₃ , ммоль/л	Железо, Fe _{общ} , мг/дм ³	Алюмин, Al ³⁺ , мг/дм ³	Фторид ы F, мг/дм ³	Фосфат ы, PO ₄ ³⁻ , мг/дм ³	Хлорид ы, Cl, мг/дм ³	Взвеш. веществ а, мг/дм ³	Сульф, SO ₄ ²⁺	Ам. сол., NH ₄ ⁺ , мг/дм ³	Нитрит ы, NO ₂ , мг/дм ³	Нитрат ы, NO ₃ ⁻ , мг/дм ³	Своб . угл. СО ₂ , мг/дм ³
	21.05.15	<0,58	1,09	9,03	92,1	0,000	0,00	0,00	0,90	<0,05	0,32	0,11	0,107	2,04	<0,5	15,97	<0,05	<0,003	5,46	0,00
	16.09.15	<0,58	<1,00	9,11	93,4	0,000	0,00	0,00	0,90	<0,05	0,39	0,11	0,104	2,04	<0,5	16,21	<0,05	<0,003	6,18	0,00
	11.11.15	<0,58	<1,00	9,18	92,8	0,000	0,00	0,00	0,85	<0,05	0,38	0,11	0,098	1,75	<0,5	17,45	<0,05	<0,003	6,04	0,00
Скважина 11	18.03.15	<0,58	1,97	9,99	51,3	0,000	0,00	0,00	0,60	<0,05	1,40	<0,04	0,323	1,04	<0,5	5,13	<0,05	<0,003	0,83	0,00
	21.05.15	1,25	8,54	9,93	52,9	0,000	0,00	0,00	0,65	<0,05	1,34	<0,04	0,228	1,28	<0,5	5,27	<0,05	<0,003	0,93	0,00
	16.09.15	<0,58	2,62	9,76	53,0	0,000	0,00	0,00	0,60	<0,05	1,43	<0,04	0,236	1,02	<0,5	4,69	<0,05	<0,003	0,93	0,00
	11.11.15	<0,58	<1,00	9,88	52,4	0,000	0,00	0,00	0,65	<0,05	1,38	<0,04	0,233	1,00	<0,5	5,02	<0,05	<0,003	0,92	0,00
Водозабор «Центральн ый»	18.03.15	<0,58	2,19	9,02	60,7	0,050	0,50	0,30	0,60	<0,05	0,50	0,16	0,084	1,30	<0,5	6,83	<0,05	<0,003	1,93	0,00
	21.05.15	<0,58	<1,00	9,02	43,3	0,080	0,50	0,66	0,55	<0,05	0,50	0,21	0,093	1,53	<0,5	6,25	<0,05	<0,003	1,49	0,00
	16.09.15	<0,58	2,07	9,02	47,6	0,074	0,50	0,59	0,65	<0,05	0,49	0,16	0,101	1,53	<0,5	5,76	<0,05	<0,003	2,19	0,00
	11.11.15	<0,58	<1,00	9,09	45,6	0,050	0,50	0,60	0,60	<0,05	0,52	0,18	0,098	1,25	<0,5	6,42	<0,05	<0,003	0,71	0,00

Исходя из вышеприведенных результатов анализов, можно сделать вывод, что вода, поднятая на данных водозаборах, не соответствует нормативным показателям по рН и по содержанию алюминия.

Таблица 53 – Качество питьевой воды по содержанию микрокомпонентов в н. п. Коашва на водозаборе за 2015 год

Место отбора пробы	Дата отбора пробы	Марганец Mn (сум) мг/дм ³	Медь Cu, мг/дм ³	Никель Ni (сум), мг/дм ³	Кадмий, Cd (сум) мг/дм ³	Кобальт Co, мг/дм ³	Цинк Zn, мг/дм ³	Свинец Pb, мг/дм ³	Бор В, мг/дм ³	Хром Cr, мг/дм ³	Калий, мг/дм ³	Натрий, мг/дм ³	Титан, мг/дм ³	Ртуть, мг/дм ³	Барий, мг/дм ³
ПДК:	-	0,100	1,000	0,020	0,001	0,100	5,00	0,010	0,500	0,050	-	200,0	0,100	0,0005	0,700
Скважина 2	12.03.15	<0,002	<0,001	<0,005	<0,0002	<0,0025	<0,005	<0,002	<0,05	<0,0025	-	-	-	-	-
	15.06.15	<0,002	<0,001	<0,005	<0,0002	<0,0025	<0,005	<0,002	<0,05	<0,0025	-	-	-	-	-

Программа комплексного развития систем коммунальной инфраструктуры муниципального образования город Кировск с подведомственной территорией на период 2011-2013 годы и на перспективу до 2020 года

Место отбора пробы	Дата отбора пробы	Марганец Mn (сум) мг/дм ³	Медь Cu, мг/дм ³	Никель Ni (сум), мг/дм ³	Кадмий, Cd (сум) мг/дм ³	Кобальт Co, мг/дм ³	Цинк Zn, мг/дм ³	Свинец Pb, мг/дм ³	Бор В, мг/дм ³	Хром Cr, мг/дм ³	Калий, мг/дм ³	Натрий, мг/дм ³	Титан, мг/дм ³	Ртуть, мг/дм ³	Барий, мг/дм ³
	18.09.15	<0,002	<0,001	<0,005	<0,0002	<0,0025	<0,005	<0,002	<0,05	<0,0025	-	-	-	-	-
	07.10.15	<0,002	<0,001	<0,005	<0,0002	<0,0025	<0,005	<0,002	<0,05	<0,0025	-	-	-	-	-
Скважина 3	12.03.15	<0,002	<0,001	<0,005	<0,0002	<0,0025	<0,005	<0,002	<0,05	<0,0025	-	-	-	-	-
	15.06.15	<0,002	<0,001	<0,005	<0,0002	<0,0025	<0,005	<0,002	<0,05	<0,0025	-	-	-	-	-
	18.09.15	<0,002	<0,001	<0,005	<0,0002	<0,0025	<0,005	<0,002	<0,05	<0,0025	-	-	-	-	-
	07.10.15	<0,002	<0,001	<0,005	<0,0002	<0,0025	<0,005	<0,002	<0,05	<0,0025	-	-	-	-	-
Скважина 4	12.03.15	<0,002	<0,001	<0,005	<0,0002	<0,0025	<0,005	<0,002	<0,05	<0,0025	-	-	-	-	-
	15.06.15	<0,002	<0,001	<0,005	<0,0002	<0,0025	<0,005	<0,002	<0,05	<0,0025	-	-	-	-	-
	18.09.15	<0,002	<0,001	<0,005	<0,0002	<0,0025	<0,005	<0,002	<0,05	<0,0025	-	-	-	-	-
	07.10.15	<0,002	<0,001	<0,005	<0,0002	<0,0025	<0,005	<0,002	<0,05	<0,0025	-	-	-	-	-
Скважина 5	12.03.15	<0,002	<0,001	<0,005	<0,0002	<0,0025	<0,005	<0,002	<0,05	<0,0025	-	-	-	-	-
	15.06.15	<0,002	<0,001	<0,005	<0,0002	<0,0025	<0,005	<0,002	<0,05	<0,0025	-	-	-	-	-
	18.09.15	<0,002	<0,001	<0,005	<0,0002	<0,0025	<0,005	<0,002	<0,05	<0,0025	-	-	-	-	-
	07.10.15	<0,002	<0,001	<0,005	<0,0002	<0,0025	<0,005	<0,002	<0,05	<0,0025	-	-	-	-	-
Скважина 9	12.03.15	<0,002	<0,001	<0,005	<0,0002	<0,0025	<0,005	<0,002	<0,05	<0,0025	-	-	-	-	-
	15.06.15	<0,002	<0,001	<0,005	<0,0002	<0,0025	<0,005	<0,002	<0,05	<0,0025	-	-	-	-	-
	18.09.15	<0,002	<0,001	<0,005	<0,0002	<0,0025	<0,005	<0,002	<0,05	<0,0025	-	-	-	-	-
	07.10.15	<0,002	<0,001	<0,005	<0,0002	<0,0025	<0,005	<0,002	<0,05	<0,0025	-	-	-	-	-
Водозабор «Предгорный»	12.03.15	<0,002	<0,001	<0,005	<0,0002	<0,0025	<0,005	<0,002	<0,05	<0,0025	-	-	-	-	-
	15.06.15	<0,002	<0,001	<0,005	<0,0002	<0,0025	<0,005	<0,002	<0,05	<0,0025	-	-	-	-	-
	18.09.15	<0,002	<0,001	<0,005	<0,0002	<0,0025	<0,005	<0,002	<0,05	<0,0025	-	-	-	-	-
	07.10.15	<0,002	<0,001	<0,005	<0,0002	<0,0025	<0,005	<0,002	<0,05	<0,0025	-	-	-	-	-

Исходя из вышеприведенных результатов анализов, можно сделать вывод, что вода, поднятая на данных водазборах, соответствует нормативным показателям содержания микрокомпонентов.

Таблица 54 – Полный химический анализ водазбора «Предгорный» за 2015 год

Место отбора пробы	Дата отбора пробы	Мутн., мг/дм ³	Цвет н., град	рН, ед. рН	Сухо й остат-к, мг/дм ³	Жестк. общая, ммоль/л	Кальц. Са, мг/дм ³	Магн. Mg, мг/дм ³	Гидрокарб. НСО ₃ , ммоль/л	Железо, Feобщ, мг/дм ³	Алюмин, Al ³⁺ , мг/дм ³	Фториды F, мг/дм ³	Фосфаты, PO ₄ ³⁻ , мг/дм ³	Хлориды, Cl, мг/дм ³	Взвеш. вещества, мг/дм ³	Сульф, SO ₄ ²⁺	Ам. сол., NH ₄ , мг/дм ³	Нитриты, NO ₂ , мг/дм ³	Нитраты, NO ₃ , мг/дм ³	Своб. угл. СО ₂ , мг/дм ³
ПДК:	-	1,5	20-35	6-9	1000	1,5-7	-	-	-	0,30	0,500	1,50	3,500	350	-	500	2	3,3	45	-
Скважина 2	12.03.15	<0,58	1,97	7,25	97,6	0,75	7,0	4,80	0,70	<0,05	0,01	0,29	<0,01	2,60	<0,5	20,80	<0,05	<0,003	17,80	1,20

Программа комплексного развития систем коммунальной инфраструктуры муниципального образования город Кировск с подведомственной территорией на период 2011-2013 годы и на перспективу до 2020 года

Место отбора пробы	Дата отбора пробы	Мутн., мг/дм ³	Цветн., град	pH, ед. pH	Сухой остаток, мг/дм ³	Жестк. общая, ммоль/л	Кальц. Са, мг/дм ³	Магн. Mg, мг/дм ³	Гидрокарб. HCO ₃ , ммоль/л	Железо, Fe _{общ} , мг/дм ³	Алюмин, Al ³⁺ , мг/дм ³	Фториды F, мг/дм ³	Фосфаты, PO ₄ ³⁻ , мг/дм ³	Хлориды, Cl, мг/дм ³	Взвеш. вещества, мг/дм ³	Сульф, SO ₄ ²⁺	Ам. сол., NH ₄ , мг/дм ³	Нитриты, NO ₂ , мг/дм ³	Нитраты, NO ₃ ⁻ , мг/дм ³	Своб. угл. CO ₂ , мг/дм ³
	15.06.15	<0,58	5,68	7,97	95,2	0,70	7,0	3,60	0,60	<0,05	0,03	0,26	<0,01	2,75	<0,5	19,50	<0,05	0,003	18,60	1,00
	18.09.15	<0,58	1,96	7,03	81,2	0,65	9,0	2,40	0,70	<0,05	0,03	0,30	<0,01	2,50	<0,5	18,40	<0,05	0,007	20,10	1,10
	07.10.15	<0,58	<1,0	7,20	100,6	0,60	9,0	1,80	0,70	<0,05	0,01	0,27	<0,01	2,50	<0,5	20,80	<0,05	0,003	17,40	1,15
Скважина 3	12.03.15	<0,58	1,31	7,41	46,2	0,55	8,0	1,80	0,70	<0,05	0,01	0,15	<0,01	2,60	<0,5	12,43	<0,05	<0,003	6,80	0,90
	15.06.15	<0,58	3,27	7,78	49,2	0,60	7,0	2,40	0,70	<0,05	<0,01	0,11	<0,01	3,25	<0,5	10,90	<0,05	<0,003	6,70	0,95
	18.09.15	<0,58	1,09	7,81	64,0	0,75	9,0	3,60	0,70	<0,05	0,03	0,16	<0,01	2,00	<0,5	8,89	<0,05	0,003	6,60	1,00
	07.10.15	<0,58	-	7,09	59,6	0,65	8,0	3,00	0,70	<0,05	<0,01	0,16	<0,01	2,50	<0,5	9,38	<0,05	<0,003	5,89	1,00
Скважина 4	12.03.15	<0,58	<1,0	7,57	45,6	0,40	4,0	2,40	0,50	<0,05	0,02	0,18	<0,01	1,56	<0,5	7,08	<0,05	<0,003	2,47	0,75
	15.06.15	<0,58	3,71	7,89	52,4	0,35	5,0	1,20	0,50	<0,05	0,01	0,17	0,012	1,75	<0,5	7,50	<0,05	<0,003	2,50	0,80
	18.09.15	<0,58	<1,0	7,86	48,2	0,35	5,0	1,20	0,50	<0,05	0,05	0,18	<0,01	1,75	<0,5	4,19	<0,05	0,003	2,20	0,90
	07.10.15	<0,58	1,42	7,81	48,4	0,35	5,0	1,20	0,50	<0,05	0,05	0,18	0,02	1,75	<0,5	5,27	<0,05	<0,003	2,09	0,95
Скважина 5	12.03.15	<0,58	1,75	7,59	123,2	0,85	13,0	2,40	0,75	<0,05	0,01	0,80	<0,01	2,60	<0,5	23,46	<0,05	<0,003	25,80	0,70
	15.06.15	<0,58	2,18	7,97	106,4	0,90	12,0	3,60	0,80	<0,05	0,01	0,37	0,01	3,25	<0,5	22,80	<0,05	<0,003	25,50	0,80
	18.09.15	<0,58	2,29	8,09	95,2	0,90	12,0	3,60	0,90	<0,05	0,01	0,39	<0,01	2,50	<0,5	18,30	<0,05	0,004	21,10	0,90
	07.10.15	<0,58	1,09	8,00	108,2	0,90	12,0	3,60	0,80	<0,05	<0,01	0,38	<0,01	3,00	<0,5	17,03	<0,05	<0,003	17,60	0,95
Скважина 9	12.03.15	<0,58	<1,0	7,75	70,6	0,45	7,6	0,84	0,80	<0,05	0,03	0,19	0,01	2,60	<0,5	12,50	<0,05	<0,003	8,01	0,31
	15.06.15	<0,58	<1,0	7,59	96,8	0,55	8,0	1,80	0,70	<0,05	0,02	0,15	<0,01	2,75	<0,5	12,70	<0,05	0,003	8,10	0,35

Программа комплексного развития систем коммунальной инфраструктуры муниципального образования город Кировск с подведомственной территорией на период 2011-2013 годы и на перспективу до 2020 года

Место отбора пробы	Дата отбора пробы	Мутн., мг/дм ³	Цветн., град	pH, ед. pH	Сухой остаток, мг/дм ³	Жестк. общая, ммоль/л	Кальц. Са, мг/дм ³	Магн. Mg, мг/дм ³	Гидрокарб. HCO ₃ , ммоль/л	Железо, Fe _{общ} , мг/дм ³	Алюмин, Al ³⁺ , мг/дм ³	Фториды F, мг/дм ³	Фосфаты, PO ₄ ³⁻ , мг/дм ³	Хлориды, Cl, мг/дм ³	Взвеш. вещества, мг/дм ³	Сульф, SO ₄ ²⁺	Ам. сол., NH ₄ , мг/дм ³	Нитриты, NO ₂ , мг/дм ³	Нитраты, NO ₃ ⁻ , мг/дм ³	Своб. угл. CO ₂ , мг/дм ³
	18.09.15	<0,58	<1,0	7,91	69,0	0,70	10,0	2,40	0,90	<0,05	<0,01	0,14	<0,01	2,75	<0,5	10,10	<0,05	0,004	7,04	0,40
	07.10.15	<0,58	1,53	7,85	69,0	0,55	8,0	1,80	0,70	<0,05	<0,01	0,14	0,01	2,75	<0,5	9,79	<0,05	0,004	5,41	0,32
Водозабор «Предгорный»	12.03.15	<0,58	1,97	7,27	81,4	0,55	9,0	1,20	0,70	<0,05	0,01	0,22	<0,01	2,34	<0,5	13,91	<0,05	0,004	12,27	1,15
	15.06.15	<0,58	2,18	8,01	79,2	0,60	10,0	1,20	0,70	<0,05	0,02	0,21	<0,01	2,50	<0,5	13,30	<0,05	0,005	12,10	1,00
	18.09.15	<0,58	1,75	8,20	81,4	0,55	9,0	1,20	0,70	<0,05	0,02	0,22	<0,01	2,27	<0,5	13,9	<0,05	0,003	10,60	0,95
	07.10.15	<0,58	<1,0	7,93	67,2	0,60	9,0	1,20	0,70	<0,05	<0,01	0,24	<0,01	2,25	<0,5	10,86	<0,05	0,006	11,03	1,00

Исходя из вышеприведенных результатов анализов, можно сделать вывод, что вода, поднятая на данных водозаборах, соответствует нормативным показателям.

Анализы воды по н. п. Титан не предоставлены.

2.2.2.4. Описание состояния и функционирования существующих насосных централизованных станций

г. Кировск

Вода от водозаборов «Центральный» и «источник Болотный» насосными станциями 1-го подъема (НС-1) подается в резервуар насосной станции 2-го подъема (НС-2), а затем, обеззараженная, подается в резервуары чистой воды (РЧВ), откуда самотеком транспортируется потребителям.

На водозаборе «Центральный» на НС-1 установлено 11 погружных насосов марки ЭЦВ, в т. ч. на скважинах №1, №7 – ЭЦВ 12-160-35, №2, 3, 4, 8, 9 – ЭЦВ 12-160-65, №5 – ЭЦВ 12-210-65 (с ЧРП), №10 – ЭЦВ 12-210-55, №11 – ЭЦВ 12-160-100. Насосы данного типа представляют собой скважинные электронасосные агрегаты, которые предназначены для подъема питьевой воды из артезианских скважин общей минерализацией (сухой остаток) не более 1500 мг/л, с водородным показателем (рН) 6,5—9,5, с температурой 25°С и с массовой долей твёрдых механических примесей не более 0,01%; содержанием хлоридов не более 350 мг/л, сульфатов не более 500 мг/л, сероводорода не более 1,5 мг/л. Каждый агрегат оборудован асинхронным электродвигателем, и многосекционной центробежной насосной частью, которые соединены между собой жесткой муфтой. Суммарная производительность НС-1 составляет 48,36 тыс. м³/сут (38,4 тыс. м³/сут производительность НС-1 водозабора «Центральный», 9,96 тыс. м³/сут производительность НС-1 водозабора «Болотный»).

На НС-2 установлено 3 насоса марки Д1250/125. Насосы данного типа представляют собой горизонтальные электронасосные установки с центробежным одноступенчатым насосом. Установки оборудованы рабочим колесом двустороннего входа, с полуспиральным подводом жидкости, спиральным отводом и сальниковым уплотнением вала. Такие насосы используются для перекачивания воды и аналогичных по вязкости и химической активности жидкостей, температурой до +85°С, содержащих твердые включения до 0,05% по массе, размером до 0,2 мм. Насос данной марки обладает следующими характеристиками: подача – 1250 м³/ч, напор – 125 м, потребляемая мощность – 625 кВт. Производительность НС-2 составляет 90 тыс. м³/сут.

На водозаборе «источник Болотный» на НС-1 установлено 2 погружных насоса ЭЦВ 12-255-30 (с ЧРП) и ЭЦВ 12-160-65. НС-2 на водозаборе «источник Болотный» отсутствуют.

На водозаборе «источник Ключевой» скважины оборудованы погружными центробежными насосами производительностью 1,5 м³/сут.

Кроме того, для квартала 3/8 и 11 микрорайона вода подается с помощью насосных станций 3-го подъема (НС-3).

НС-3 квартала 3/8 оборудована тремя насосами Д200/36. Насосы данной марки являются одноступенчатыми, горизонтальными, центробежными насосами двустороннего входа. Предназначены для перекачки воды и других жидкостей, аналогичных по химической активности, температурой до 85°С, вязкостью до 36сСт и содержанием твердых включений до 0,05% по массе и размером до 0,2 мм. Насос марки Д200/36 обладает следующими характеристиками: подача – 200 м³/ч, напор – 36 м, потребляемая мощность – 37 кВт. Установленная производственная мощность станции третьего подъема 14,4 тыс. м³/сут.

НС-3 11 микрорайона оборудована тремя насосами (2 насоса К 80-65-160 и 1 насос К 45/40). Электронасосы типа «К» являются – центробежными, консольными, одноступенчатыми с односторонним подводом жидкости к рабочему колесу. Предназначены для перекачивания чистой воды (кроме морской) и других жидкостей, сходных с водой по плотности, вязкости и химической активности, содержащих твердые включения размером до 0,2 мм, объемная концентрация которых не превышает 0,1%. Насос марки К-80-65-160 обладает следующими характеристиками: подача – 50 м³/ч, напор – 32 м, потребляемая мощность – 7,5 кВт. Насос марки К45/40 обладает следующими характеристиками: подача – 44 м³/ч, напор – 41 м, потребляемая мощность – 11 кВт. Установленная производственная мощность станции третьего подъема 4,92 тыс. м³/сут.

н. п. Коашва

Вода от водозаборов «Предгорный» НС-1 подается в резервуар чистой воды, а затем, обеззараженная, самотеком поступает на НС-2.

Эксплуатационные скважины оборудованы погружными насосами марки ЭЦВ, в т. ч. скважины №№ 1, 2 – ЭЦВ 8-40-60, № 3, № 4 – ЭЦВ 10-65-65, № 5 – ЭЦВ 12-120-60. Вода от водозаборных скважин по двум трубопроводам диаметром 250 мм протяженностью 520 м подается на второй подъем, откуда по двум трубопроводам диаметром 250 мм передаются на промплощадку Восточного рудника и по двум трубопроводам диаметром 150 мм – в н. п. Коашва.

На НС-2 установлено 3 насоса марки Д-200-36 и 1 насос марки Д-315-50А. Общая производительность НС-2 н. п. Коашва составляет 19,8 тыс. м³/сут.

н. п. Титан

Вода от водозабора с водохранилища Имандра транспортируется жителям и предприятиям многих населенных пунктов, одним из которых является н. п. Титан.

Забор воды из озера Имандра осуществляется насосными станциями 1-го подъёма № 1 и № 2, расположенными на берегу Экостровской Имандры в его северо-восточной части на расстоянии 5 км от г. Апатиты по дороге к Экостровскому проливу озера Имандра.

Зоны санитарной охраны (ЗСО) водозаборных сооружений из озера Имандра установлены Решением Апатитского исполкома городского Совета народных депутатов № 187 от 20.06.87 г. «Об утверждении зон санитарной охраны хоз. питьевых водозаборов». Граница 1 пояса зоны – по акватории озера во всех направлениях 100 метров от водозабора; по прилегающему берегу – 100 метров от уреза воды с учётом летне-осенней межени, территория узла насосных станций 1-го подъёма в пределах ограждения. Граница 2 пояса зоны – по акватории озера во всех направлениях – 5 километров, боковые границы – от уреза воды с учётом летне-осенней межени – 500 метров. Граница 3 пояса зоны – во все стороны по акватории озера 5 километров, боковые границы – 5 километров от озера.

Насосная станция 1-го подъёма № 1 сдана в эксплуатацию в 1960 году. Забор воды из озера Имандра осуществляется через два ряжевых оголовка затопленного типа, расположенных на расстоянии 316 м от насосной станции и соединённых с ней двумя водоводами диаметром 1200 мм.

Насосная станция представляет собой сооружение, состоящее из подземной и наземной части. Подземная часть – это опускной железобетонный колодец Ø22 м, разделенный водонепроницаемой железобетонной стенкой на два отсека: машинный зал и мокрое отделение. Абсолютная отметка пола машинного зала составляет 120,2 м, днища мокрого отделения – 119,6 м.

Мокрое отделение в свою очередь также разделено на две половины продольной водонепроницаемой перегородкой, которые сообщаются между собой через задвижку Ø800 мм. Каждая половина мокрого отделения состоит соответственно из приёмного колодца, в котором на самотёчном водоводе Ø1200 мм установлена отсекающая задвижка, и всасывающей камеры с вращающейся рыбозадерживающей сеткой, установленной после реконструкции водоводов в 1989 г.

В машинном отделении установлены 4 насосных агрегата типа 22НДС. Для откачки дренажных вод из помещения машинного отделения установлены 3 дренажных насоса.

Для создания нормального микроклимата в насосной станции предусмотрена приточно-вытяжная вентиляция 2мя вентиляторами Ц9-55. Вытяжная естественная вентиляция обеспечивается 4мя дефлекторами, установленными на крыше насосной станции.

Для производства ремонтных работ в машинном зале смонтирована электрическая кран-балка грузоподъемностью 10 т и высотой подъема 12 м.

Наземная часть насосной станции имеет размеры $L \times B \times H = 18000 \text{ мм} \times 18000 \text{ мм} \times 8000 \text{ мм}$.

Вода из озера Имандра, проходя через ряжевые оголовки, попадает во всасывающие камеры оголовков и по двум самотечным водоводам диаметром 1200 мм поступает в приёмный колодец, затем во всасывающую камеру мокрого отделения, где проходит через рыбозадерживающие сетки. После рыбозащитных сооружений вода поступает во всасывающий трубопровод насосов 22НДС и

через систему напорных трубопроводов и задвижек под давлением 5÷6 атм подается в магистральные водоводы диаметром 600 мм, диаметром 900 мм, диаметром 1000 мм, диаметром 1400 мм и далее к потребителям.

Для учёта расхода воды от насосной станции № 1 на водоводах Ø600 мм, Ø900 мм, Ø1000 мм установлен ультразвуковой расходомер УЗРВ типа «Акустрон».

Насосная станция 1-го подъёма № 2 сдана в эксплуатацию в 1970 г. Забор воды из озера Имандра осуществляется через 2 ряжевых оголовка затопленного типа, находящихся на расстоянии 527 м от здания насосной станции и соединенных с ней двумя водоводами Ø1200 мм.

Ряжевый оголовок – деревянное сооружение, состоящее из 12ти водозаборных камер, забутованных камнем. Размер водозаборной камеры L×B×H=2400мм × 2400мм × 3100мм. Каждый оголовок имеет по две всасывающие полые камеры, в которые вводятся трубы диаметром 1200мм, объединяющиеся затем в один всасывающий самотёчный водовод диаметром 1200мм, соединяющий оголовок с мокрыми камерами насосной станции.

Проектная отметка верха оголовка 121,7 м, координаты головной части 67°34'03" с. ш. и 33°13'27" в. д.

Насосная станция состоит из подземной и наземной части.

Подземная часть представляет собой опускной железобетонный колодец Ø24 м, разделённый водонепроницаемой стенкой на машинный зал и мокрое отделение. Абсолютная отметка пола машинного зала составляет 118,2 м, днища мокрого отделения – 118,2 м. Относительной отметке «0» соответствует абсолютная отметка 130 м.

Конструкция мокрого отделения насосной станции № 2 аналогична конструкции мокрого отделения насосной станции № 1.

В машинном зале установлено 3 насосных агрегата 24НДС и 1 насос Д4000-95, 3 насоса для откачки дренажных вод КМ100-80-160, К100-80-160, СМ150-125-315.

Для создания нормального микроклимата в насосной станции предусмотрена приточно-вытяжная вентиляция, обеспечиваемая 2мя вентиляторами ЦН-70 № 12. Вытяжная вентиляция обеспечивается 4мя вентиляторами типа 06-320.

Для производства ремонтных работ ремонтная площадка оснащена электрической кран-балкой грузоподъемностью 10 т и высотой подъёма 12 м.

В наземной части насосной станции № 2 размером L×B×H=2400мм×2400мм×8000мм расположены РУ-6 кВ, ТП-0,4 кВ и диспетчерская с пультом управления насосными агрегатами и контрольно-измерительными приборами.

Потребителям н. п. Титан вода поступает с помощью насосной станции 3-го подъёма.

Насосная станция 3-го подъема АНОФ-3 предназначена для подачи воды потребителям поселка Титан, совхоза «Индустрия», нефтебазы ТСЦ, объектов ТУ, промплощадки АНОФ-3. На территории насосной станции находятся: камера переключения двух водоводов диаметром 600, двух диаметром 300, два резервуара воды $V=2000 \text{ м}^3$ для контакта воды с гипохлоритом натрия и необходимого запаса, здание хлордозаторной, совмещенной со складом хлора, здание проходной с подвалом для нужд гражданской обороны.

Территория ограждена сетчатым забором высотой 2,5 м.

На территории насосной станции имеются подземные коммуникации: хозяйственно-пожарный водопровод, сети электроснабжения, теплоснабжения, сети канализации и дренажа.

Потребителям хоз.-питьевая вода подается по двум водоводам диаметром 200 мм на поселок Титан и двум водоводам диаметром 300 мм на промплощадку АНОФ-3.

В камере переключения установлены задвижки электроприводные на водопроводах: диаметром 600 – 5 шт., диаметром 300 – 5 шт. и с ручным управлением 2 задвижки диаметром 300 мм на подающих воду трубопроводах в резервуары.

Все трубопроводы имеют системы опорожнения с отводом воды в наружный дренаж. На подающих трубопроводах установлены манометры для измерения и контроля избыточного давления в них. Для демонтажа и монтажа задвижек в камере установлен ручной подвесной однобалочный кран грузоподъемностью 3,2 т с высотой подъема 9 м.

Подача воды потребителям с насосной станции 3-го подъема осуществляется двумя группами насосов типа «Д».

Вода из резервуара, смешанная с гипохлоритом натрия, подается насосами первой группы (1-4) на систему водоподготовки. После обеззараживания вода подается насосами второй группы (5-8) далее в сеть потребителей.

На НС-3 установлены насосы Д-315/75 и Д-315/50

На насосной станции 3-го подъема АНОФ-3 для определения количества подаваемой воды установлены на двух водоводах диаметром 300 мм (на АНОФ-3) и на двух водоводах диаметром 150 мм электромагнитные расходомеры «Взлет». Для измерения давления или разряжения на трубопроводах используются манометры, вакуумметры или мановакуумметры. Для предупредительной вентиляции хлордозаторной, склада хлора, машинного зала насосной станции установлены вентиляторы типа Ц 4-70.

Техническая вода с насосной станции 3-го подъема на АНОФ-3 подается двумя водоводами диаметром 600 мм.

2.2.2.5. Описание состояния и функционирования водопроводных сетей

Общая протяженность водопроводных сетей составляет 77,4 км, из них 62,6 км – в г. Кировск, 2,1 км – в н. п. Титан, 12,7 – в н. п. Коашва. Из 77,4 км сетей 23,9 км – магистральные водоводы, 40,1 км – уличные сети, 13,4 – квартальные и дворовые сети.

На сетях установлено 630 водопроводных колодцев. Водоразборные колонки и пожарные гидранты отсутствуют. За 2015 год на сетях г. Кировск произошло 0,19 аварий на 1 км (12 аварий за год). На сетях н. п. Коашва и н. п. Титан за 2015 год аварий не было.

Водопроводная сеть ХВС, представлена пластмассовыми, стальными и чугунными трубами различного диаметра 100 мм, 150 мм, 200 мм, 250 мм, 300 мм, 400 мм, 500 мм, 600 мм. В соответствии с техническим паспортом водопроводных сетей г. Кировска, все сети проложены в 1932-2015 годах.

Относительно высокий удельный вес протяженности водопроводных сетей, нуждающихся в замене, в общем протяжении водопроводных сетей является значительным фактором риска возникновения аварий в системе водоснабжения МО город Кировск с подведомственной территорией.

В замене нуждается 18,4 км сетей водоснабжения, из них 13,2 км в г. Кировск, 4,8 км в н. п. Коашва, 0,4 км в н. п. Титан.

Для профилактики возникновения аварий и утечек на сетях водопровода и для уменьшения объемов потерь проводится своевременная замена запорно-регулирующей арматуры и водопроводных сетей с истекшим эксплуатационным ресурсом. Запорно-регулирующая арматура необходима для локализации аварийных участков водопровода и отключения наименьшего числа жителей и промышленных предприятий при производстве аварийно-восстановительных работ.

В последнее время чугунные и стальные трубопроводы заменяются на полиэтиленовые. Современные материалы трубопроводов имеют значительно больший срок службы и более качественные технические и эксплуатационные характеристики. Полимерные материалы не подвержены коррозии, поэтому им не присущи недостатки и проблемы при эксплуатации металлических труб.

На них не образуются различного рода отложения (химические и биологические), поэтому гидравлические характеристики труб из полимерных материалов практически остаются постоянными в течение всего срока службы. Трубы из полимерных материалов почти на порядок легче металлических, поэтому операции погрузки-выгрузки и перевозки обходятся дешевле и не требуют применения тяжелой техники, они удобны в монтаже. Благодаря их относительно малой массе и достаточной гибкости можно проводить замены старых трубопроводов полиэтиленовыми трубами бестраншейными способами.

Функционирование и эксплуатация водопроводных сетей систем централизованного водоснабжения осуществляются на основании «Правил технической эксплуатации систем и сооружений коммунального водоснабжения и канализации», утвержденных приказом Госстроя РФ №168 от 30.12.1999г. Для обеспечения качества воды в процессе ее транспортировки производится постоянный мониторинг на соответствие требованиям СанПиН 2.1.4.1074-01 «Питьевая вода. Гигиенические требования к качеству воды централизованных систем питьевого водоснабжения. Контроль качества».

Выводы: Расчетный расход воды на внутриквартальном участке Ду100 от НС-2 г. Кировск до потребителей составил 21,13 м³/ч. Согласно таблицам Шевелева для труб Ду100 максимальный экономически-выгодный расход составляет 46,3 м³/ч. Таким образом, можно судить о достаточном резерве пропускной способности системы транспорта питьевой воды, равному 54,4%. Напор до потребителей составляет порядка 30 м.

Расчетный расход воды на магистральном участке Ду100 от НС-2 н. п. Коашва до потребителей составил 11,17 м³/ч. Согласно таблицам Шевелева для труб Ду100 максимальный экономически-выгодный расход составляет 46,3 м³/ч. Таким образом, можно судить о достаточном резерве пропускной способности системы транспорта питьевой воды, равному 75,9%. Напор до потребителей составляет порядка 40 м.

Расчетный расход воды на магистральном участке Ду100 от НС-3 н. п. Титан до потребителей составил 3 м³/ч. Согласно таблицам Шевелева для труб Ду100 максимальный экономически-выгодный расход составляет 46,3 м³/ч. Таким образом, можно судить о достаточном резерве пропускной способности системы транспорта питьевой воды, равному 93,5%. Напор до потребителей составляет порядка 30 м.

2.2.2.6. Описание существующих технических и технологических проблем в системе водоснабжения

На момент актуализации Программы основными проблемами в системах централизованного водоснабжения МО город Кировск с подведомственной территорией являются:

- 1) аварийное состояние сетей водоснабжения – в замене нуждается 38,7 км сетей;
- 2) устаревшее насосное оборудование на НС-1 и НС-2 г. Кировск (водозаборы «Центральный» и «источник Болотный»);
- 3) несоответствие воды питьевому качеству на водозаборе «Центральный» по показателям рН и содержание алюминия;
- 4) в связи с запланированным переходом на закрытую систему ГВС, возникает необходимость рассмотрения перекладки участков сетей с целью увеличения их пропускной способности.

2.2.2.7. Описание централизованной системы горячего водоснабжения

Услуга по горячему водоснабжению предоставляется потребителям в г. Кировск (ЦТП г. Кировска), н. п. Коашва (1 производственная котельная, 1 электрическая БМК) и н. п. Титан (1 производственная котельная).

АО «Апатит» эксплуатирует две производственные котельные, одну БМК и Апатитскую ТЭЦ. Большинство имущества принадлежит АО «Апатит». Все сети переданы в аренду АО «ХТК».

ЦТП г. Кировска

Город Кировск снабжается горячей водой от ЦТП города Кировска, который снабжается тепловой энергией от Апатитской ТЭЦ. Система ГВС в г. Кировск открытая.

Подключение ЦТП осуществляется по независимой схеме через водоводяные теплообменники пластинчатого типа.

При такой схеме организуется два контура циркуляции теплоносителя:

а) Первый контур циркуляции теплоносителя от Апатитской ТЭЦ до теплообменников, установленных в ЦТП, который расположен в южной части города Кировск

б) Второй контур циркуляции теплоносителя от ЦТП по сетям города Кировск, в нижнюю зону микрорайона Кукисвумчорр, промплощадку 23 км и Расвумчоррского рудника, Кировского рудника и в верхнюю часть микрорайона Кукисвумчорр. Для обеспечения необходимых гидравлических параметров теплоносителя используются теплофикационные насосные станции (ТНС) № 3а, № 7, до которых от ЦТП запроектированы две теплотрассы в двухтрубном исполнении.

Для учета отпущенного тепла на г. Кировск предусмотрен узел комплексного учета с использованием теплосчетчика типа СПТ-961.2 (без подключения АДС97) с адаптером АПС79.

Магистраль представляет собой трехтрубную систему, в которой два подающих трубопровода диаметром 600 мм, и один обратный трубопровод диаметром 700 мм. Магистраль выполнена надземной прокладкой. Общая протяженность трассы составляет 12,15 км.

Восточный рудник (н. п. Коашва)

Система ГВС открытая. Другая информация отсутствует.

н. п. Коашва

Система ГВС закрытая. Другая информация отсутствует.

2.2.2.8. Перечень лиц, владеющих на праве собственности объектами централизованной системы водоснабжения

Хозяйственно-питьевое водоснабжение

Хозяйственно-питьевое водоснабжение потребителей МО город Кировск с подведомственной территорией осуществляется организациями АО «Апатитыводоканал», АО «Апатит» и АО «Апатитыпромвод».

На данный момент 100% акций АО «Апатитыводоканал» принадлежат Мурманской области в лице министерства имущественных отношений Мурманской области.

На основании Постановления Правительства Мурманской области № 621-ПП от 31.12.2015 года акции АО «Апатитыпромвод» по договору дарения от акционерного общества «Апатит» включены в государственную собственность. Права акционера от имени Мурманской области в отношении АО «Апатитыпромвод» осуществляет Министерство имущественных отношений Мурманской области. Общество находится в ведомственной подчиненности Министерства энергетики и жилищно-коммунального хозяйства Мурманской области.

Сети и объекты на территории Расвумчоррского рудника находятся в собственности и в обслуживании АО «Апатит».

Горячее водоснабжение

Магистраль от Апатитской ТЭЦ до ЦТП города Кировск, ЦТП города Кировск, магистрали от ЦТП до насосных станций № 3а и № 7 находятся на балансе АО «ХТК». Все остальные сети и сооружения на них находятся на балансе АО «Апатит».

АО «Апатит» заключило Договор с АО «ХТК» на выполнение услуг сервисного обслуживания и управления тепловыми сетями.

На данный момент, АО «Апатит» является теплосетевой организацией по зоне операционной деятельности г. Кировск, а АО «ХТК» - смежной теплосетевой организацией.

Теплоснабжающей организацией зоны н. п. Коашва и н. п. Титан является АО «Апатит», но выполнение услуг сервисного обслуживания и управления тепловыми сетями обеспечивает АО «ХТК».

2.2.2.9. Баланс водоснабжения и потребления горячей, питьевой, технической воды

Услуги по централизованному водоснабжению реализуются трем группам потребителей: населению, бюджетным организациям и прочим потребителям (в т. ч. на осуществление ГВС).

Сведения о подъеме и реализации воды на территории Расвумчоррского рудника не предоставлены.

В таблицах 55 – 57 представлены водные балансы реализации воды в МО город Кировск с подведомственной территорией по элементам территориального деления.

Таблица 55 – Общий водный баланс реализации хозяйственно-питьевой воды по АО «Апатитыводоканал» по г. Кировск за 2015 год.

№ п/п	Наименование статей затрат	Ед. изм.	2015 год
1	Объем подачи воды	тыс. м ³	7156,28
2	Объем воды, используемый на собственные нужды	тыс. м ³	22,55
3	Потери в сетях	тыс. м ³	1366,38
4		%	19,09
5	Объем реализации воды всего потребителям в том числе:	тыс. м ³	5767,35
6	населению	тыс. м ³	1322,43
7	бюджетным организациям	тыс. м ³	153,57
8	прочим потребителям, в т. ч.	тыс. м ³	4291,35
8.1	на осуществление ГВС	тыс. м ³	2663

Таблица 56 – Общий водный баланс реализации хозяйственно-питьевой воды по АО «Апатитыводоканал» по н. п. Коашва за 2015 год

№ п/п	Наименование статей затрат	Ед. изм.	2015 год
1	Объем подачи воды	тыс. м ³	291,79
2	Объем воды, используемый на собственные нужды	тыс. м ³	0,00
3	Потери в сетях	тыс. м ³	8,83
4		%	3,03
5	Объем реализации воды всего потребителям в том числе:	тыс. м ³	282,96
6	населению	тыс. м ³	67,06
7	бюджетным организациям	тыс. м ³	3,02
8	прочим потребителям, в т. ч.	тыс. м ³	212,88
8.1	на осуществление ГВС	тыс. м ³	29,22

Таблица 57 – Общий водный баланс реализации хозяйственно-питьевой воды по АО «Апатитыпромвод» по н. п. Титан за 2015 год

№ п/п	Наименование статей затрат	Ед. изм.	2015 год
1	Объем подачи воды	тыс. м ³	106,20
2	Объем воды, используемый на собственные нужды	тыс. м ³	0,00
3	Потери в сетях	тыс. м ³	4,09
4		%	4,27
5	Объем реализации воды всего потребителям в том числе:	тыс. м ³	91,65
6	населению	тыс. м ³	73,65
7	бюджетным организациям	тыс. м ³	3,29
8	прочим потребителям, в т. ч.	тыс. м ³	14,71
8.1	на осуществление ГВС	тыс. м ³	7,42

В таблице 58 представлен общий водный баланс по муниципальному образованию.

Таблица 58 – Общий водный баланс реализации хозяйственно-питьевой воды в МО город Кировск с подведомственной территорией за 2015 год

№ п/п	Наименование статей затрат	Ед. изм.	2015 год
1	Объем подачи воды	тыс. м ³	7543,81
2	Объем воды, используемый на собственные нужды	тыс. м ³	22,55

Программа комплексного развития систем коммунальной инфраструктуры муниципального образования город Кировск с подведомственной территорией на период 2011-2013 годы и на перспективу до 2020 года

№ п/п	Наименование статей затрат	Ед. изм.	2015 год
3	Потери в сетях	тыс. м ³	1379,3
4		%	18,3
5	Объем реализации воды всего потребителям в том числе:	тыс. м ³	6141,96
6	населению	тыс. м ³	1463,14
7	бюджетным организациям	тыс. м ³	159,88
8	прочим потребителям, в т. ч.	тыс. м ³	4518,94
8.1	на осуществление ГВС	тыс. м ³	2699,64

Для сокращения и устранения непроизводительных затрат и потерь воды необходимо ежемесячно производить анализ структуры, определять величину потерь воды в системах водоснабжения, оценивать объемы полезного водопотребления, и устанавливать плановые величины объективно неустраняемых потерь воды. Важно отметить, что наибольшую сложность при выявлении аварийности представляет определение размера скрытых утечек воды из водопроводной сети. Их объемы зависят от состояния водопроводной сети, возраста, материала труб, грунтовых и климатических условий и ряда других местных условий.

Территориальный водный баланс подачи воды по зонам действия водопроводных сооружений представлен в таблице 59.

Таблица 59 Территориальный водный баланс реализации хозяйственно-питьевой воды по МО город Кировск с подведомственной территорией за 2015 год

№ п/п	Наименование населённого пункта	Ед. изм.	2015
1	г. Кировск	тыс. м ³	5767,35
2	н. п. Коашва	тыс. м ³	282,96
3	н. п. Титан	тыс. м ³	91,65
	Итого	тыс. м³	6141,96

Таким образом видно, что наибольшее водопотребление приходится на г. Кировск.

Можно выделить три основные группы потребителей услуги централизованного водоснабжения: население, бюджетные организации и прочие потребители. Структура потребления хозяйственно-питьевой воды представлена в таблице 60 и на рисунке 20.

Таблица 60 – Структурный водный баланс по группам потребителей

№ п/п	Наименование населённого пункта	Ед. изм.	2015
1	Население	тыс. м ³	1463,14
2	Бюджетные организации	тыс. м ³	159,88
3	Прочие потребители, в т. ч.	тыс. м ³	4518,94
3.1	на осуществление ГВС	тыс. м ³	2699,64
	Итого	тыс. м³	6141,96



Рисунок 20 – Структурный водный баланс по группам потребителей

Как видно из диаграммы, наибольшее водопотребление приходится на прочих потребителей.

2.2.2.10. Сведения о фактическом потреблении населением горячей, питьевой, технической воды

На момент актуализации Программы действуют нормативы потребления горячей и холодной воды, утверждённые Министерством энергетики и жилищно-коммунального хозяйства Мурманской области Приказом от 22 апреля 2015 года № 78 О внесении изменений в приказ Министерства энергетики и жилищно-коммунального хозяйства Мурманской области от 11.03.2013 п 35 "Об утверждении нормативов потребления коммунальных услуг (по холодному и горячему водоснабжению, водоотведению)" (Таблица 61).

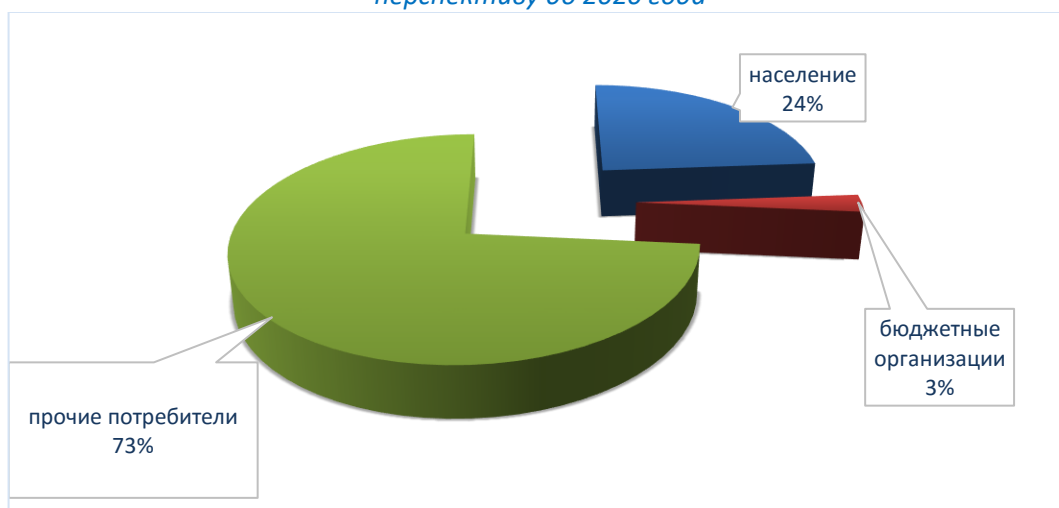
Таблица 61 – Нормативы потребления коммунальных услуг по холодному, горячему водоснабжению и водоотведению

№ п/п	Горячее водоснабжение		Холодное водоснабжение		Водоотведение
	Для жилых помещений, м3 на 1 человека в месяц	На общедомовые нужды, м3 на 1 м2 в месяц	Для жилых помещений, м3 на 1 человека в месяц	На общедомовые нужды, м3 на 1 м2 в месяц	Для жилых помещений, м3 на 1 человека в месяц
1. Полное благоустройство					
1.1. Многоквартирные дома и/или жилые дома с горячим и холодным водоснабжением, водоотведением, оборудованные раковинами, мойками, ваннами сидячими 1200 мм с душем:					
1 - 3 этажа	-	-	-	-	-
4 - 6 этажей	3,26	0,033	5,62	0,033	8,88
7 и более этажей	3,26	0,033	5,62	0,033	8,88
1.2. Многоквартирные дома и/или жилые дома с горячим и холодным водоснабжением, водоотведением, оборудованные раковинами, мойками, ваннами длиной 1500 - 1550 мм с душем:					
1 - 3 этажа	3,49	0,017	5,89	0,017	9,37
4 - 6 этажей	3,49	0,033	5,89	0,033	9,37

Программа комплексного развития систем коммунальной инфраструктуры муниципального образования город Кировск с подведомственной территорией на период 2011-2013 годы и на перспективу до 2020 года

№ п/п	Горячее водоснабжение		Холодное водоснабжение		Водоотведение
	Для жилых помещений, м3 на 1 человека в месяц	На общедомовые нужды, м3 на 1 м2 в месяц	Для жилых помещений, м3 на 1 человека в месяц	На общедомовые нужды, м3 на 1 м2 в месяц	Для жилых помещений, м3 на 1 человека в месяц
7 и более этажей	3,49	0,033	5,89	0,033	9,37
1.3. Многоквартирные дома и/или жилые дома с горячим и холодным водоснабжением, водоотведением, оборудованные раковинами, мойками, ваннами длиной 1650 - 1700 мм с душем:					
1 - 3 этажа	3,71	0,017	6,17	0,017	9,88
4 - 6 этажей	3,71	0,033	6,17	0,033	9,88
7 и более этажей	3,71	0,033	6,17	0,033	9,88
1.4. Многоквартирные дома и/или жилые дома с горячим и холодным водоснабжением, водоотведением, оборудованные раковинами, мойками, ваннами без душа:					
1 - 3 этажа	2,83	0,017	5,06	0,017	7,89
4 - 6 этажей	2,83	0,033	5,06	0,033	7,89
7 и более этажей	2,83	0,033	5,06	0,033	7,89
1.5. Многоквартирные дома и/или жилые дома с горячим и холодным водоснабжением, водоотведением, оборудованные раковинами, мойками, душем:					
1 - 3 этажа	2,17	0,017	4,19	0,017	6,36
4 - 6 этажей	2,17	0,033	4,19	0,033	6,36
7 и более этажей	2,17	0,033	4,19	0,033	6,36
1.6. Многоквартирные дома и/или жилые дома с горячим и холодным водоснабжением, водоотведением, оборудованные раковинами, мойками:					
1 - 3 этажа	1,10	0,017	2,79	0,017	3,89
4 - 6 этажей	1,10	0,033	2,79	0,033	3,89
7 и более этажей	1,10	0,033	2,79	0,033	3,89
2. Частичное благоустройство:					
2.1. Многоквартирные дома и/или жилые дома с холодным водоснабжением, водоотведением:					
1 - 3 этажа	-	-	3,89	0,006	3,89
4 - 6 этажей	-	-	-	-	-
7 и более этажей	-	-	-	-	-
2.2. Многоквартирные дома и/или жилые дома с холодным водоснабжением:					
1 - 3 этажа	-	-	3,04	0,006	-
4 - 6 этажей	-	-	-	-	-
7 и более этажей	-	-	-	-	-
2.3. Многоквартирные дома и/или жилые дома с водопользованием из водоразборных колонок:					
1 - 3 этажа	-	-	0,79	0,006	-

№ п/п	Горячее водоснабжение		Холодное водоснабжение		Водоотведение
	Для жилых помещений, м3 на 1 человека в месяц	На общедомовые нужды, м3 на 1 м2 в месяц	Для жилых помещений, м3 на 1 человека в месяц	На общедомовые нужды, м3 на 1 м2 в месяц	Для жилых помещений, м3 на 1 человека в месяц
4 - 6 этажей	-	-	-	-	-
7 и более этажей	-	-	-	-	-

Фактическое потребление холодной воды питьевого качества населением за 2015 г. составило 1463,14 тыс. м³.

Количество населения, пользующееся централизованным холодным водоснабжением, составило 29175 человека. Фактическое суточное потребление холодной воды питьевого качества на человека, включая расходы воды на полив, составило 137,4 л/сут или 4,19 м³/мес, что лежит в пределах установленных нормативов.

2.2.2.11. Описание системы коммерческого приборного учета воды, отпущенной из сетей абонентам

В соответствии с Федеральным законом Российской Федерации от 23 ноября 2009 г. №261-ФЗ «Об энергосбережении и о повышении энергетической эффективности, и о внесении изменений в отдельные законодательные акты Российской Федерации» в целях экономии потребляемых водных ресурсов администрация муниципального образования осуществляет мероприятия по оснащению приборами учёта воды всех объектов бюджетной сферы и других предприятий и организаций.

Приоритетными группами потребителей, для которых требуется решение задачи по обеспечению коммерческого учета являются: бюджетная сфера и жилищный фонд. На момент актуализации Программы план по установке общедомовых приборов учета отсутствует.

Для коммерческого учета водопотребления на промышленных объектах, общедомовых и индивидуальных расходов населения были установлены счетчики d=15-80 мм. Согласно положению о территориальном планировании мероприятия по введению повсеместного приборного учета расхода воды реализуются в срок с 2009 по 2013 г., к концу этого периода должен быть осуществлен 100% охват города приборами учета.

На момент актуализации оснащенность приборами учета в МО город Кировск с подведомственной территорией составляет 96%.

Для обеспечения 100% оснащенности необходимо выполнять мероприятия в соответствии с 261-ФЗ «Об энергосбережении и о повышении энергетической эффективности и о внесении изменений в отдельные законодательные акты Российской Федерации».

2.2.2.12. Анализ резервов и дефицитов производственных мощностей системы водоснабжения муниципального образования

Анализ резервов и дефицитов производственных мощностей системы водоснабжения МО город Кировск с подведомственной территорией приведен в таблице 62.

Таблица 62 – Расчет резервов и дефицитов производственных мощностей системы водоснабжения муниципального образования на 2015 год

Наименование	Среднесуточная подача воды за 2015 г, м ³ /сут.	Фактическая производительность, м ³ /сут.	Резерв производительности, %
Водозабор г. Кировск («Центральный» и «источник Болотный»)	19606,25	38400	48,94
ВНС-2 г. Кировск		90000	78,22
Водозабор н. п. Коашва	799,42	3432	76,71
ВНС-2 н. п. Коашва		19800	95,96
НС-3 н. п. Титан (АНОФ-3)	547,95	6000	90,87

Таким образом видно, что резерва производственных мощностей системы водоснабжения достаточно, чтобы обеспечить водой 100% населения МО город Кировск с подведомственной территорией.

2.2.3. Система водоотведения

2.2.3.1. Описание системы водоснабжения

На территории муниципального образования город Кировск с подведомственной территорией действует централизованная система хозяйственно-бытовой канализации, принимающая стоки от жилищных объектов, коммунальных и производственных предприятий.

В МО канализованы все населенные пункты – г. Кировск, н. п. Коашва, н. п. Титан.

Хозяйственно-бытовое водоотведение от потребителей г. Кировск и н.п. Коашва осуществляет АО «Апатитыводоканал», от н.п. Титан – АО «Апатитыпромвод», от Расвумчоррского рудника – АО «Апатит».

Эксплуатационная зона - зона эксплуатационной ответственности организации, осуществляющей водоотведение, определенная по признаку обязанностей (ответственности) организации по эксплуатации централизованных систем водоотведения.

В муниципальном образовании три эксплуатационные зоны:

- зона эксплуатационной ответственности АО «Апатитыводоканал»;
- зона эксплуатационной ответственности АО «Апатитыпромвод»;
- зона эксплуатационной ответственности АО «Апатит»;

На данный момент 100% акций АО «Апатитыводоканал» принадлежат Мурманской области в лице министерства имущественных отношений Мурманской области.

На основании Постановления Правительства Мурманской области № 621-ПП от 31.12.2015 года акции АО «Апатитыпромвод» по договору дарения от акционерного общества «Апатит» включены в государственную собственность. Права акционера от имени Мурманской области в отношении АО «Апатитыпромвод» осуществляет Министерство имущественных отношений Мурманской области. Общество находится в ведомственной подчиненности Министерства энергетики и жилищно-коммунального хозяйства Мурманской области.

Сети и объекты на территории Расвумчоррского рудника находятся в собственности и в обслуживании АО «Апатит».

Все бытовые стоки от застройки г. Кировск поступают по системе самотечных и напорных канализационных коллекторов на 3 канализационные насосные станции (КНС). КНС перекачивают стоки на канализационные очистные сооружения (КОС) № 2. Далее очищенные воды сбрасываются в р. Белая.

Все бытовые стоки от застройки н. п. Коашва поступают по системе самотечных коллекторов на КНС, откуда под напором перекачиваются на КОС № 4 н. п. Коашва, откуда очищенные хозяйственно-бытовые стоки сбрасываются в р. Вуоннейок, очищенные карьерные воды в оз. Китчепахк.

Все бытовые стоки от застройки н. п. Титан поступают по системе самотечных канализационных коллекторов на КОС АНОФ-3.

Сведения о системе водоотведения в Расвумчоррском руднике, эксплуатируемой АО «Апатит», не предоставлены.

2.2.3.2. Описание состояния существующих очистных сооружений

На территории МО город Кировск с подведомственной территорией расположены следующие очистные сооружения:

- КОС № 2 г. Кировск;
- КОС № 4 н. п. Коашва;
- КОС АНОФ-3 н. п. Титан

Ниже представлено описание всех очистных сооружений МО.

КОС № 2 г. Кировск

В состав очистной станции г. Кировска входят 1-ая и 2-ая очереди. Первая очередь КОС, производительностью 10000 м³/сутки введена в эксплуатацию в 1966 году. В состав первой очереди входят следующие сооружения:

1. Решетки – 1 ед., марки РМУ-1. Процент износа составляет 37%;

2. Песколовки горизонтальные с круговым движением воды, диаметром 4 м. Процент износа составляет 44%.

3. Осветлители - перегниватели - 4 ед. Объем осветлителей - 200 м³. время отстаивания – 0,82 часа. Процент износа составляет 44%;

4. Вторичные отстойники - контактные резервуары - 4 коридора (горизонтальные без механизмов удаления осадка). Общий рабочий объем - 1960 м³, время контакта с хлором - 0,9 часа. Количество остаточного хлора в сточной воде - не менее 1,5 мг/л. Процент износа составляет 44%.

Средний процент износа первой очереди КОС № 2 составляет 81,5%.

Вторая очередь сооружений. производительностью 20000 м³/сутки, введена в эксплуатацию в 1975 году. В состав сооружений входят:

а) Здание решеток с 3 механическими граблями МГ-9 производительностью 1500 м³/сутки и 2 дробилками молоткового типа Д 3. Решётки состоят из наклонно установленных параллельных металлических стержней, укрепленных на металлической раме. Количество задерживаемых на решётках отбросов зависит от вида сточных вод, ширины прозоров решётки и способов её очистки. В здании решёток имеются 4 шибера, предназначенные для регулирования подачи сточной жидкости в здание решёток, механические грабли – 3 штуки, предназначенные для задержания отбросов в сточной жидкости, 2 молотковых дробилки, предназначенные для дробления отбросов (в настоящее время не используются). Здание решёток оборудовано приточно-вытяжной вентиляцией и ручными таями для монтажа оборудования. Процент износа составляет 37%.

б) Горизонтальные песколовки с круговым движением воды диаметром 6 м – 2 ед. Песколовки предназначены для задержания минеральных примесей, содержащихся в сточной воде. Принцип действия песколовки, как и любого отстойника, основан на том, что под влиянием сил тяжести частицы, удельный вес которых больше, чем удельный вес воды, по мере движения их вместе с водой в резервуаре выпадают на дно. Длина песколовки рабочей глубиной 1,2 м при ширине кольцевого желоба 2 м равна 12,56 м, площадь живого сечения потока - 1,2 м², расчётная скорость движения в песколовке сточных вод – 0,21 м/сек. Процент износа составляет 44%.

в) Осветлители-перегниватели – 8 ед. Осветлители-перегниватели предназначены для отделения более легких частиц и всплывающих загрязнений, после чего сточные воды поступают на биологическую очистку. Объем осветлителей - 1680 м³, время отстаивания – 0,82 часа. Процент износа составляет 44%.

г) Четырехкоридорные аэротенки – 2 ед. Аэротенки представляют собой резервуары, в которых медленно протекает контакт активного ила и сточной жидкости. Для лучшего и непрерывного перемешивания ила и сточной воды, а также ускорение процессов жизнедеятельности бактерий, в аэротэнки постоянно подаётся сжатый воздух. Аэротенки – четыре

4-х коридорных секции, общим рабочим объёмом 14160 м (рабочая глубина аэротенка – 5 м, ширина коридора – 3 м, длина коридора – 59 м). Время пребывания – 5,5 часа, удельный расход воздуха – 5,6 м³/м³ сточной воды. Общее количество воздуха 15400 м³/ч или 257 м³/мин. Воздух подаётся воздуходувками марки ТВ-80-1,6, производительностью 103 м³/мин, каждая создаёт давление 5 м вод. ст. с электродвигателями А92/2, мощностью 130 кВт и числом оборотов – 2950 об/мин. Установлено 4 воздуходувки (2 в работе, 2 в резерве). Расход циркулирующего активного ила принимается равным 40% среднего притока сточной воды. Активный ил совместно с избыточным илом перекачивается насосами. Процент износа составляет 44%.

д) Вторичные отстойники горизонтального типа – 6 ед. Для выделения из сточной воды нерастворимых примесей, которые остаются после очистки на аэротенках, применяются вторичные отстойники. Общий рабочий объём - 2440 м³, время пребывания сточных вод во вторичных отстойниках – 1,18 часа. Процент износа составляет 44%.

е) Иловые площадки-уплотнители – 14 ед.

ж) Уплотнители вертикального типа – 2 ед.

Средний процент износа второй очереди КОС № 2 составляет 51,0%.

В состав сооружений также входят: блок насосно-воздуходувной станции, резервуары сырого осадка, активного ила, дренажных вод, технической воды, хлораторная.

Проектная мощность станции - 30000 м³/сутки. Проектная степень очистки сооружений первой очереди составляет по БПКполн. - 20 мг/л, по взвешенным веществам - 20 мг/л. Второй очереди сооружений степень очистки сточных вод составляет по БПКполн. - 15 мг/л, по взвешенным веществам - 15 мг/л.

Выпуск очищенных сточных вод осуществляется в реку Белая в черте города, поэтому, согласно «Методике расчёта предельно допустимых сбросов веществ в водные объекты со сточными водами», 1990 и «Методическими указаниями по разработке нормативов предельно допустимых сбросов вредных веществ в водные объекты», утверждёнными Министром природных ресурсов РФ 23.09.99., нормативы допустимых сбросов (НДС) устанавливаются, исходя из отнесения нормативных требований к составу и свойствам воды водных объектов к самим сточным водам, т.е. ПДК содержания вредных веществ в воде водоёма будет являться ПДК для сточных вод для определения НДС.

ПДК загрязняющих веществ для водоёмов рыбохозяйственного значения II категории (нормативы качества воды водных объектов рыбохозяйственного значения, в том числе нормативы предельно допустимых концентраций вредных веществ в водах водных объектов рыбохозяйственного значения утверждены Приказом ФАР от 18.01.10). Фактический сброс АО

«Апатитыводоканал» СПАВ, сухого остатка, хлоридов и сульфатов меньше расчетного НДС и в качестве НДС принимается средне годовая концентрация фактического сброса этих ингредиентов:

КОС № 4 н. п. Коашва

Очистные сооружения, введенные в эксплуатацию в 1981 г., предназначены для очистки сточных вод населенного пункта Коашва и рудника Восточный. Проектная производительность КОС – 10 тыс. м³/сутки. На КОС № 4 осуществляется полная механическая и биологическая очистка.

Технологическая схема работы КОС:

1. аэробная стабилизация избыточного активного ила;
2. механическое обезвоживание осадков после первичных отстойников и минерализованного активного ила;
3. обеззараживание сточных вод ультрафиолетовым излучением.

Для ведения технологического процесса очистные сооружения оборудованы насосной и воздуходувной станциями.

Очищенные хозяйственно-бытовые стоки сбрасываются в р. Вуоннемйок. Тип выпуска – русловой сосредоточенный.

КОС н. п. Титан

Сооружения биологической очистки сточных вод АНОФ-3 АО «Апатитыпромвод» предназначены для полной биохимической очистки производственных сточных вод посёлка Титан, АНОФ-III, близких по составу к бытовым.

На очистных сооружениях предусмотрены:

- совместная механическая и биологическая очистка производственных и хозяйственно-бытовых сточных вод;
- аэробная стабилизация избыточного активного ила;
- доочистка сточных вод;
- механическое обезвоживание осадков после первичных отстойников и минерализованного активного ила;
- обеззараживание сточных вод перед сбрасыванием в водоотводной канал № 1 и далее – во вторичный отстойник хвостохранилища АНОФ-3.

Срок ввода очистных сооружений в эксплуатацию – 1985 год.

Проектная мощность очистных сооружений 5936 м³ сточных вод в сутки.

Механическая очистка

Производственные и бытовые сточные воды промышленного узла АНОФ-III, а также бытовые сточные воды посёлка Титан самотёком по коллектору диаметром 600 мм поступают в канализационную насосную станцию № 2.

В КНС № 2 в приёмном отделении расположены два подводящих канала перекрытых рифлёным железом, в которых установлены решётки с механизированными граблями – МГ 11Т (одна рабочая, одна резервная). На подводящих каналах до механизированных грабель установлены щитовые затворы, для возможности отсечения поступаемых стоков от резервных грабель или для вывода их в ремонт. Для дробления отбросов установлены две молотковые дробилки типа Д-3б, каждая производительностью 300-600 кг отбросов в час. Решётка грабель МГ 11Т с прозорами между прутьями 16 мм оборудована механическими граблями. Грабли периодически снимают отбросы, задержанные решёткой, поднимают их и сбрасывают на загрузочный лоток. Скорость движения сточной жидкости в прозорах решётки 0,8-1,0 м/с. Пуск и остановка грабель автоматизированы по времени и по уровню жидкости в подводящем лотке. В качестве резерва предусмотрено местное кнопочное управление. По мере накопления, отбросы сортируются вручную, и смываются водой в дробилку. Смыв отбросов с загрузочного лотка и разбавление их в дробилке осуществляется технической водой с расходом 8 литров на 1 кг отбросов. Измельченные отбросы вместе со стоками поступают в приёмный резервуар насосной станции, а не подлежащие дроблению – накапливаются в таре и складываются в специально отведённых местах. Ёмкость приёмного резервуара 120 м³. Взмучивание осадка приёмного резервуара предусмотрено от напорного трубопровода двумя ответвлениями диаметром 100 мм. По всему периметру приемного резервуара для взмучивания осадка предусмотрены трубы с отрезками диаметром 50 мм. Включение трубопровода для взмучивания осадка в работу производится задвижкой с ручным приводом. Для смыва осадка со стен и днища резервуара предусмотрен подвод водопровода и установка поливочного крана, оборудованного резиновым шлангом и брандспойтом.

В машинном зале размещены три основных технологических насоса марки СД 250-22,5 3 шт. (один рабочий, два резервных). Из приёмного резервуара сточная вода по трём всасывающим трубопроводам поступает к насосам и далее по двум водопроводам диаметром 400мм, (одни из которых резервный), стоки подаются в приёмную камеру.

Для откачки дренажных вод установлен насос ВК-4/24.

Работа насосов основной группы автоматизирована, осуществляется при открытых напорных и всасывающих задвижках. Задвижки закрываются только на время производства ремонтных работ. При не включение основного насоса или аварийной его остановке, или аварийном уровне сточных вод в приёмном резервуаре должен включиться резервный насос.

Из приёмной камеры стоки по железобетонному лотку 600×900 подаются на горизонтальные песколовки с круговым движением воды. песколовки предназначены для выделения из сточной воды, в основном, минеральных веществ (песка, шлака и т.д.). На ряду с минеральными частицами в песколовках задерживаются вещества органического происхождения (косточки ягод, уголь и т.п.), гидравлическая крупность которых близка к гидравлической крупности песка 18,7 – 25 мм/с.

Работа песколовок основана на использовании гравитационных сил. Скорость движения стоков в песколовках 0,15 – 0,3 м/с. В песколовках задерживается до 65% песка, находящегося в сточной воде. Стоки подводятся и отводятся от песколовки лотками. В узел песколовок входит две песколовки диаметром 6м. Распределительная камера песколовок оборудована поверхностными щитовыми затворами и камера включения гидроэлеваторов. Для вывода песколовки из работы, нужно закрыть поверхностные щитовые затворы на подводящем и отводящем лотках распределительной камеры. При круговом движении стоков в рабочем лотке песколовки, песок оседает на наружной стенке песколовки, и через щель в днище рабочего лотка песколовки, песок и другие взвешенные вещества оседают в коническую часть песколовки, где накапливаются. Удаление песка из песколовки производится гидроэлеватором. Рабочей жидкостью для гидроэлеваторов является доочищенная сточная вода из контактных резервуаров, или техническая вода из водопровода, которая подаётся насосами Д-200-90 №5/1 и №5/2, установленных в производственном корпусе в машинном зале. Подача рабочей жидкости к гидроэлеваторам и отвод песко-пульпы производится самостоятельными водопроводами через камеру переключения гидроэлеваторов, оборудованную задвижками. Песковая пульпа из песколовок отводится на иловые площадки.

Очищенная в песколовках от минеральных примесей сточная вода по лоткам поступает в распределительную камеру, которая состоит из четырёх карманов, оборудованными щитовыми затворами. Из карманов сточная вода по дюкерам подаётся в первичные отстойники. Первичные отстойники вертикальные, одноконусные, без скребковых механизмов. Служат для выделения и задержания оседающих и всплывающих веществ, в основном органического происхождения, из сточной жидкости. Процесс очистки в первичных отстойниках основан на осаждении при отстаивании частиц с удельным весом более 1 г/см³ и всплывании частиц с удельным весом менее 1 г/см³.

В отстойник сточная вода подаётся в верхнюю часть центральной трубы. Отражаясь от отражательного щита, меняет направление движения и медленно поднимается вверх. Осветлённая сточная вода, переливаясь через водослив периферийного лотка собирается и отводится в азротенки. Во избежание попадания в осветлённый сток всплывших загрязнений перед сборными

лотками на расстоянии 0,3 м установлены полупогружные щиты. Они погружены в воду на глубину 0,25-0,3 м от поверхности воды, высота не погружённой в воду части щита составляет 0,2 м.

Время нахождения стоков в отстойнике 2,6 – 4,4 часа. Скорость движения воды 0,7 мм/с, эффект осветления сточных вод 50%. Количество взвешенных веществ в осветлённой сточной воде после первичных отстойников не должно превышать 150 мг/л.

За время нахождения сточной воды, в первичном отстойнике оседающие взвеси скапливаются в конусной части отстойника. Удаляется осадок с помощью эрлифтов, установленном в каждом отстойнике. Производительность эрлифтов регулируется подачей воздуха к форсункам, таким образом, чтобы влажность осадка не превышала 96%. Периодичность удаление осадка – 1 раз в сутки. Осадок из первичных отстойников удаляется в минерализаторы. Плавающие на поверхности первичного отстойника вещества собираются жиром сборниками и тоже направляются в минерализаторы.

После сооружений механической очистки предусмотрен трубопровод аварийного выпуска.

Биологическая очистка сточных вод

Из сборного лотка первичных отстойников осветлённая сточная вода поступает в секции аэротенков, равномерно по трубопроводам с задвижками. В аэротенках происходит полная биохимическая очистка сточных вод под воздействием активного ила.

Активный ил представляет собой биоценоз микроорганизмов-минерализаторов, развивающихся в аэробных условиях в аэротенках. По внешнему виду активный ил – это мелкие хлопья от белёсо-коричневого до тёмно-коричневого цвета, состоящие из большого числа многослойно расположенных бактериальных клеток, заключённых в слизь. Показателем качества активного ила является способность его к оседанию, которая оценивается значением илового индекса.

Процесс очистки сточных вод в аэротенках может быть условно разделён на три стадии:

- В первой, сразу после смешивания в аэротенке поступивших сточных вод при окислении легко окисляющихся веществ, в результате происходит резкое снижение БПК очищаемых сточных вод (на 40 – 80%) и полное потребление кислорода на окислительные процессы. Первая стадия длится 0,5 – 2 часа.

- Во второй стадии процесса происходит окисление медленно окисляющихся веществ и регенерация активного ила, т.е. восстановление его активных свойств, значительно сниженных к концу первой стадии. Скорость потребления кислорода во второй стадии значительно ниже, чем в первой.

- В третьей стадии процесса происходит нитрификация аммонийных солей и скорость потребления кислорода вновь возрастает.

Аэротенки с рассредоточенной подачей сточной воды состоит из четырёх двух коридорных секций, полезной ёмкостью 2275 м³. Циркуляционный активный ил подаётся в первые коридоры аэротенков. В каждой секции аэротенков первые коридоры могут работать как без регенерации активного ила, так и с регенерацией его в объёме 50%. Объём циркуляционного активного ила в аэротенках составляет 50 – 100% от объёма сточных вод.

Создание турбулентности потока в аэротенках, поддержание активного ила во взвешенном состоянии, насыщение иловой смеси в аэротенке кислородом, выполняется пневматической системой аэрации. Для этого в каждом коридоре аэротенков расположены два ряда трубопроводов с отверстиями для выхода воздуха. Воздух забирается из атмосферы воздухоподувками ТВ-80-1,6. Сжатый воздух подаётся в магистральный воздуховод диаметром 300 мм, откуда в распределительную сеть.

Иловая смесь переливается через водослив из сборного лотка аэротенков и по трубопроводу направляется в центральную часть вторичных отстойников.

Вторичные отстойники служат для отделения очищенной жидкости от активного ила и его уплотнения.

Узел вторичных отстойников состоит из четырёх радиальных, квадратных в плане резервуаров с четырёх конусным днищем. Иловая смесь, переливается через верхнюю часть центральной трубы, растекаясь и отражаясь от стенки отражательного кольца, устремляясь в глубь отстойника, изменяет направление и движется от центра к периферии отстойника.

Время нахождения иловой смеси в вторичных отстойниках – не менее 2 часов.

Скорость движения жидкости – 5 мм/с. Количество взвешенных веществ в осветлённой воде после вторичного отстойника не должно превышать 15 мг/л. За время нахождения иловой смеси в вторичном отстойнике, активный ил оседает и скапливается в четырёх ячейках дна отстойника. Удаление активного ила производится с помощью эрлифтов, установленных в каждой из четырёх ячеек днища. Производительность эрлифтов регулируется подачей воздуха к форсункам, таким образом, чтобы не было залеганий ила на дне ячеек вторичных отстойников и последующего его всплывания, и чтобы обеспечить вынос взвешенных веществ из отстойников не более 15 мг/л. Активный ил удаляется из отстойников эрлифтами постоянно в распределительный коллектор, из которого подаётся по секциям аэротенков в начало их первых коридоров. Избыточный ил подаётся в аэробные минерализаторы для аэробной стабилизации по трубопроводам диаметром 200 мм. Осветлённая вода собирается периферийными лотками и по перепускам диаметром 200 мм (2 шт.) отводится в усреднители.

Доочистка сточных вод

После сооружений полной биологической очистки сточные воды поступают в усреднительные ёмкости объёмом 718 м³ для регулирования неравномерности потока сточных вод на сооружения доочистки.

В производственном корпусе, фильтровальном зале установлено четыре каркасно-засыпных фильтра, размерами в плане 6 × 4,8 м. Сточная жидкость, после биологической очистки, из усреднительных ёмкостей насосами Д 200-36а (№ 3/1; № 3/2; № 3/3), установленными в машинном зале производственного корпуса, подаётся на каркасно-засыпные фильтры. Подача сточной воды на каркасно-засыпные фильтры – сверху вниз.

Каждый каркасно-засыпной фильтр имеет распределительный карман, который разделён глухим перекрытием и засыпным фильтрующим элементом на верхний и нижний карман. Загрузка фильтрующего элемента состоит из гравия крупностью 40 – 60 мм и песка крупностью 0,8 – 1 мм. Высота гравийной загрузки – 1,7 м, песчано-гравийной части 0,9 м. Нижний карман служит для отвода фильтрованных стоков. Фильтрованные стоки собираются системой дренажных трубопроводов и подаются на обеззараживающие ультрафиолетовые установки.

Цикл работы каркасно-засыпных фильтров круглосуточный. Каркасно-засыпные фильтры, выводятся на промывку оператором вручную, 1 – 2 раза в сутки. При промывке каркасно-засыпных фильтров, промывная вода забирается насосами Д 300-706 (№ 1/2; № 1/3) из контактных резервуаров. Промывная вода подаётся в нижний карман через дренажные трубопроводы и промывает засыпные фильтрующие элементы (смываются загрязнения с песка, гравия), загрязнения с промывной водой отводятся в резервуар промывных вод, откуда насосами ФГ-57/9,5 (№ 4/1; № 4/2), перекачивается в приёмный резервуар. Для эффективности промывки предусматривается водо-воздушная промывка. Для этого каркасно-засыпные фильтры оборудованы сетью воздухопроводов – магистральных и распределительных. По днищу каркасно-засыпных фильтров (нижнего кармана) расположены воздухопроводы диаметром 40мм с отверстиями для равномерного распределения воздуха.

Промывка производится в два этапа:

- 1-й этап – совместная водо-воздушная промывка продолжительностью 8 мин., интенсивность подачи воздуха – 18 м³/с, воды – 8 м³/с м²
- 2-й этап – промывка подачей воды в течение 3 мин. интенсивностью 15 м³/с м².

Дезинфекция очищенных сточных вод

Перед сбросом в существующий водоотводной канал отстойника АНОФ – III очищенные сточные воды обеззараживаются ультрафиолетовым излучением, в установке УДВ-250/144м-ДЗ.

Обеззараживание воды в установке происходит за счёт воздействия на микроорганизмы бактерицидного ультрафиолетового излучения с длиной волны 254 нм. Инактивация микроорганизмов происходит за счёт сообщения им летальной дозы ультрафиолетового излучения.

Обработка осадков сточных вод

В процессе очистки сточных вод, извлеченные из них загрязнения, аккумулируются в виде осадков. Образуются три вида осадков:

- Песок из песколовков;
- Сырой осадок из первичных отстойников;
- Избыточный активный ил из вторичных отстойников;

Удаление песка из песколовков производится ежесуточно. Выгрузка песка осуществляется гидроэлеваторами. Пульпа по трубопроводам отводится на иловые карты.

Сырой осадок из первичных отстойников удаляется эрлифтами в сеть самотечного трубопровода сырого осадка диаметром 300 мм, по которому осадок отводится в минерализаторы, а затем на иловые карты. Периодичность удаления осадка 1 раз в сутки, влажность осадка 93 – 95%, объём 9,3 м³/сутки.

Для обработки избыточного активного ила из вторичных отстойников и сырого осадка из первичных отстойников предусмотрены аэробные минерализаторы. Сырой осадок по самотечному трубопроводу диаметром 300 мм через отвод диаметром 100 мм подаётся в минерализаторы со стороны первичных отстойников. Избыточный активный ил поступает по самотечному трубопроводу диаметром 200 мм в минерализаторы. Количество поступления в минерализаторы избыточного активного ила при влажности 99,6% – 120 м³/сутки, а сырого осадка при влажности 95% – 9,3 м³/сутки.

Аэробные минерализаторы представляют собой железобетонные резервуары 9 × 9 м, рабочий объём – 300 м³.

Сущность метода аэробной минерализации заключается в окислении органических веществ при длительной аэрации осадков в сооружениях типа аэротенков. В результате такой обработки осадок не загнивает. Для уплотнения осадка и отделения иловой воды в минерализаторе предусмотрена зона отстаивания. Отстоянная жидкость через сборный лоток отводится в первичные отстойники. Создание турбулентности потока в минерализаторах, поддержание иловой смеси во взвешенном состоянии и насыщение её кислородом, осуществляется пневматической системой аэрации. Для этого в каждой секции минерализаторов проложена система трубопроводов с отверстиями для выхода воздуха. Воздух в минерализаторы нагнетается турбовоздуходувками, установленными в производственном корпусе по магистральному воздухопроводу Ø 300 мм. Удельный расход воздуха – 1,2 м³/м³, продолжительность аэрации иловой смеси – до 12 суток, распад

беззольного вещества ила составляет 30%. В результате аэробной стабилизации ила достигается снижение бактерий кишечной палочки на 95–99%. Стабилизированный осадок минерализатора насосами СД 250/22,5 и СМС 315/40 перекачивается на иловые карты.

Для естественного обезвоживания песковой пульпы, минерализованного и уплотненного ила в аэробных минерализаторах предусмотрены иловые карты.

Иловые карты (площадки-уплотнители) представляют собой железобетонные резервуары длиной 100 м, шириной 30 м и глубиной 2,45 м. Они сблокированы из четырёх карт. Площадь иловых карт – 1,2 га. Высота напуска осадков – 2 м. Осадки по напорному трубопроводу диаметром 150 мм подаются в распределительные лотки сечением 200×300 мм. Из лотка осадок выпускается на иловые карты через отверстия в распределительных лотках, регулируемых затворами, и расположенных в торцевой части с двух противоположных сторон каждой карты. Образующая на поверхности осадка – иловая вода удаляется в каналы через отверстия, расположенных на разной высоте, регулируемых перекрытиями и четырёх ярусными затворами.

Удаление воды с иловых карт осуществляется со стороны противоположной впуску осадка – иловой воды на карту. Вода с иловых карт поступает в сеть внутри площадочной канализации. Все воды внутриплощадочной канализации поступают в приёмный резервуар иловой насосной станции, откуда насосами СДВ 80-18 перекачиваются в приёмную камеру очистных сооружений.

Осадки сточных вод на очистных сооружениях вывозятся автотранспортом для последующей утилизации на полигон твердых бытовых отходов.

2.2.3.3. Описание технологических зон водоотведения

В соответствии с требованиями к содержанию схем водоснабжения и водоотведения «технологическая зона водоотведения» - часть канализационной сети, принадлежащей организации, осуществляющей водоотведение, в пределах которой обеспечиваются прием, транспортировка, очистка и отведение сточных вод или прямой (без очистки) выпуск сточных вод в водный объект.

Исходя из этого, можно выделить 3 технологические зоны:

- зона действия КОС № 2 г. Кировск;
- зона действия КОС № 4 н. п. Коашва;
- зона действия КОС н. п. Титан.

2.2.3.4. Описание состояния и функционирования канализационных коллекторов и сетей, сооружений на них

Отвод и транспортировка хозяйственно-бытовых стоков от абонентов осуществляются через систему самотечных и напорных трубопроводов с установленными на них КНС.

Общая протяженность канализационных сетей составляет 88,3 км, из них 77,2 км – в г. Кировск, 2,7 км – в н. п. Титан, 8,4 – в н. п. Коашва. Из 88,3 км сетей 0,5 км – коллекторы, 52,4 км – уличные сети, 35,4 – квартальные и дворовые сети. Из 88,3 км сетей 2,48 км – напорные, 85,82 – самотечные.

На сетях канализации установлено 3146 канализационных колодцев и камер. За 2015 год на сетях водоотведения произошло 226 засоров г. Кировск, 12 засоров на сетях н. п. Титан, 2 засора на сетях н. п. Коашва.

В соответствии с техническим паспортом производственно-технологического комплекса «Водоотведение города Кировска», все сети проложены в 1932-2015 годах. Износ сетей водоотведения составляет 75-80%.

Пропускная способность

г. Кировск

Согласно конструкторскому расчету, наполнение магистральных коллекторов (Н/D) в г. Кировск составляет порядка 0,417. Таким образом, учитывая требования к минимальному уклону 8 мм/м и максимальному заполнению равному 0,6 (п. 5.4.1; 5.5.1 СП 32.13330.1012), основываясь на сведениях из таблиц Лукиных, можно сделать вывод о том, что резерв пропускной способности магистральных коллекторов составит порядка 30,5%.

Вывод: по пропускной способности существующая система водоотведения в г. Кировск характеризуется высокой степенью надежности.

н. п. Коашва

Согласно конструкторскому расчету, наполнение магистральных коллекторов (Н/D) в н. п. Коашва составляет порядка 0,462. Таким образом, учитывая требования к минимальному уклону 8 мм/м и максимальному заполнению равному 0,6 (п. 5.4.1; 5.5.1 СП 32.13330.1012), основываясь на сведениях из таблиц Лукиных, можно сделать вывод о том, что резерв пропускной способности магистральных коллекторов составит порядка 23%.

Вывод: по пропускной способности существующая система водоотведения в н. п. Коашва характеризуется высокой степенью надежности.

н. п. Титан

Согласно конструкторскому расчету, наполнение магистральных коллекторов (Н/Д) в н. п. Титан составляет порядка 0,158. Таким образом, учитывая требования к минимальному уклону 8 мм/м и максимальному заполнению равному 0,6 (п. 5.4.1; 5.5.1 СП 32.13330.1012), основываясь на сведениях из таблиц Лукиных, можно сделать вывод о том, что резерв пропускной способности магистральных коллекторов составит порядка 73,7%.

Вывод: по пропускной способности существующая система водоотведения в н. п. Титан характеризуется высокой степенью надежности.

В ходе актуализации схемы водоотведения была создана электронная модель в программно-расчетном комплексе ZuluDrain компании «Политерм».

Пакет ZuluDrain позволяет создать расчетную математическую модель сети, выполнить паспортизацию сети, и на основе созданной модели решать информационные задачи, задачи топологического анализа, и выполнять различные гидравлические расчеты.

Канализационные насосные станции (КНС)

На сетях водоотведения установлены 4 КНС (3 КНС в г. Кировск и 1 КНС в н. п. Коашва).

г. Кировск

На КНС № 3 г. Кировск установлено 2 насоса СД 250/22,5 и 1 насос СМ 100/65. Установленная производительность КНС составляет 13,4 тыс. м³/сут.

На КНС № 23 км г. Кировск установлено 2 насоса СМ 200/250, 1 насос ФГ 450/22,5. Установленная производительность КНС составляет 20,4 тыс. м³/сут.

На КНС № 2а установлен 1 насос СД 200/250, 1 насос ФГ 450/22,5 и 1 насос СД 450/22,5. Установленная производительность КНС составляет 26,4 тыс. м³/сут.

н. п. Коашва

На КНС н. п. Коашва установлено 3 насоса СМ 150-125-315-И. Установленная производительность КНС составляет 10,8 тыс. м³/сут.

2.2.3.5. Степень очистки сточных вод

г. Кировск

В г. Кировск сточные воды поступают на КОС № 2. Эффективность очистки сточных вод на КОС № 2 представлена в таблице 63.

Таблица 63 – Эффективность очистки на КОС № 2

N	Наименование ингредиента	НДС АО «Апатитыводоканал».		Степень очистки в % на КОС №2 в г. Кировск
		Допустимая концентрация мг/дм ³		
1.	взвешен. в-ва	5,49		87,96
2.	нефтепродукты	0,05		90,44
3.	БПК _{полн.}	3		95,07
4.	аммоний ион	0,33		98,44
5.	нитрит-ион	0,08		94,09
6.	нитрат-ион	40		-
7.	СПАВ	0,07		90,54
8.	фосфор фосфатов	0,15		7,89
9.	сухой остаток	198,32		-
10.	хлориды	22,1		-
11.	железо	0,06		86,82
12.	сульфаты	25		6,76

Вывод: в г. Кировск качество очистки сточных вод можно охарактеризовать, как удовлетворительное.

н. п. Коашва

В н. п. Коашва сточные воды поступают на КОС № 4. Эффективность очистки на КОС № 4 представлена в таблице 64.

Таблица 64 – Эффективность очистки сточных вод на КОС № 4

N	Наименование ингредиента	Проектная концентрация веществ, мг/л		Проектная эффективность, %	Фактическая концентрация веществ, мг/л		Фактическая эффективность, %
1	Взвешенные вещества	234	4	98,29	52,39	3,58	93,18
2	Нефтепродукты	4	0,3	92,5	0,22	0,05	78,38
3	БПК _{полн.}	237	5	97,89	23,95	4	83,29
4	Аммоний ион	5	2,6	48,72	6,65	0,33	95
5	СПАВ	20	0,5	97,5	0,27	0,065	76,09
6	Фосфор фосфатов	-	-	-	0,48	0,32	33,51
7	Железо	5	0,5	90	0,38	0,08	78,91

Вывод: по составу технологической цепочки очистки сточных вод в н. п. Коашва ситуацию можно охарактеризовать, как удовлетворительную

н. п. Титан

В н. п. Титан сточные воды поступают на КОС. Информация об эффективности очистки сточных вод на КОС н. п. Титан не предоставлена.

Резервное электроснабжение

Канализационные насосные станции функционируют в г. Кировск и н. п. Коашва. Сведения о присвоенных КНС категориях надежности не предоставлены. В связи с этим, КНС в настоящей

схеме рассматриваются 1 категории надежности, так как в случае временного отключения работы КНС, на сетях водоотведения могут образовываться засоры, приводящие к прорыву трубопроводов и как следствие загрязнению окружающей среды.

Вывод: для КНС 1-й категории надежности требуются резервные источники электроснабжения. Информация о наличии резервных источников электроснабжения на КНС МО город Кировск с подведомственной территорией не предоставлена, показатель надежности определить невозможно.

2.2.3.6. Описание существующих технических и технологических проблем в водоотведении муниципального образования

В результате обследования объектов централизованной системы водоотведения и анализа предоставленных данных был выявлен ряд проблем:

- Несоответствие действующим нормативам сбрасываемых сточных вод в водоемы после очистки на КОС № 2 и на КОС № 4. Необходимо провести реконструкцию с модернизацией технологической схемы очистки стоков и доведением степени очистки сточных вод до нормативных требований СанПиН 2.1.5.980-00;
- Отсутствие системы обезвоживания ила на КОС № 2;
- В замене нуждаются 25% сетей;
- Устаревшее насосное оборудование на КНС.

2.2.3.7. Балансы сточных вод в системе водоотведения

Балансы поступления сточных вод за 2015 год в централизованную систему водоотведения в г. Кировск, н. п. Коашва, н. п. Титан представлены в таблицах 65 - 67 соответственно.

Таблица 65 – Баланс водоотведения в г. Кировск

№ п/п	Наименование показателей	Единица измерения	2015 год
1	Принято сточных вод, всего, в т. ч.	тыс. м ³	2793,87
2	население	тыс. м ³	1865,87
3	бюджетные организации	тыс. м ³	190,49
4	прочие потребители	тыс. м ³	737,51

Таблица 66 – Баланс водоотведения в н. п. Коашва

№ п/п	Наименование показателей	Единица измерения	2015 год
1	Принято сточных вод, всего, в т. ч.	тыс. м ³	260,52
2	население	тыс. м ³	106,71
3	бюджетные организации	тыс. м ³	4,86
4	прочие потребители	тыс. м ³	148,95

Таблица 67 – Баланс водоотведения в н. п. Титан

№ п/п	Наименование показателей	Единица измерения	2015 год
1	Принято сточных вод, всего, в т. ч.	тыс. м ³	128,89
2	население	тыс. м ³	110,19
3	бюджетные организации	тыс. м ³	3,85
4	прочие потребители	тыс. м ³	14,85

Общий баланс водоотведения в МО город Кировск с подведомственной территорией приведён в таблице 68.

Таблица 68 – Общий баланс водоотведения в МО город Кировск с подведомственной территорией

№ п/п	Наименование показателей	Единица измерения	2015 год
1	Принято сточных вод, всего, в т. ч.	тыс. м ³	3183,28
2	население	тыс. м ³	2082,77
3	бюджетные организации	тыс. м ³	199,2
4	прочие потребители	тыс. м ³	901,31

В представленных данных видно, что наибольшая часть сточных вод была получена от населения.

2.2.3.8. Сведения об оснащённости зданий, строений, сооружений приборами учёта принимаемых сточных вод

На момент актуализации Схемы водоснабжения и водоотведения на КОС № 2 установлен узел учета ЭХО-Р-02, на КОС № 4 установлен расходомер ультразвуковой FLUXUS, на КОС н. п. Титан установлен прибор учета Fluxus ADM 5107.

Дальнейшее развитие коммерческого учета сточных вод осуществляется в соответствии с федеральным законом «О водоснабжении и водоотведении» № 416 от 07.12.2011 г.

2.2.3.9. Результаты ретроспективного анализа за последние 10 лет балансов поступления сточных вод в централизованную систему водоотведения по технологическим зонам водоотведения с выделением зон дефицитов и резервов производственных мощностей

Ретроспективный баланс системы водоотведения за последние 10 лет представлен в таблице 69.

Таблица 69 – Ретроспективный баланс системы водоотведения за последние 10 лет МО город Кировск с подведомственной территорией

Наименование показателей	Единица измерения	2005	2006	2007	2008	2009	2010	2011	2012	2013	2014	2015
Принято сточных вод, всего, в т. ч.	тыс. м ³	5590.00	5412.00	5345.00	5232.00	5141.00	5101	4924	5209	4615	4025	3183.3
население	тыс. м ³	3657.45	3540.99	3497.15	3423.22	3363.68	3580	3451	3938	3019.52	2633.49	2082.77
бюджетные организации	тыс. м ³	349.81	338.67	334.47	327.40	321.71	592	591	531	288.79	251.87	199.2
прочие потребители	тыс. м ³	1582.75	1532.35	1513.38	1481.38	1455.62	918	881	740	1306.69	1139.63	901.31

Анализируя балансы поступления сточных вод в централизованные системы водоотведения за предыдущие годы, можно сделать вывод о том, что с 2005 по 2015 годы, наблюдается уменьшение объемов отвода сточных вод от абонентов по причине убывания численности населения в населенных пунктах МО город Кировск с подведомственной территорией.

2.2.3.10. Анализ резервов и дефицитов производственных мощностей системы водоснабжения муниципального образования

Расчет резервов и дефицитов производственных мощностей очистных сооружений представлен в таблице 70.

Таблица 70 – Расчет резервов и дефицитов производственных мощностей системы водоотведения МО город Кировск с подведомственной территорией

Канализационные очистные сооружения		Среднесуточный объем сброшенных сточных вод, м ³ /сут	Производительность КОС, м ³ /сут	Резерв производительности, %
КОС № 2	2015 год	7654,44	20000	61,7
	2020 год	6107		69,5
КОС № 4	2015 год	713,75	10000	92,86
	2020 год	662,74		93,37
КОС н. п. Титан	2015 год	353,12	5936	94,05
	2020 год	532,5		91,03

Отвод и транспортировка хозяйственно-бытовых стоков от абонентов осуществляется через систему самотечных и напорных трубопроводов с установленными на них канализационными насосными станциями.

Пропускная способность канализационной системы г. Кировск составляет (по пропускной способности отводящего коллектора на КНС) – 5856 м³ в сутки или 244 м³/ч. То есть имеет 63% резерв производительности на 2020 год.

Пропускная способность канализационной системы н. п. Коашва составляет (по пропускной способности отводящего коллектора на КНС) – 1060,38 м³ в сутки или 44,2 м³/ч. То есть имеет 90% резерв производительности на 2020 год.

Пропускная способность канализационной системы н. п. Титан составляет (по пропускной способности отводящего коллектора на КОС) – 532,5 м³ в сутки или 22,2 м³/ч. То есть имеет 91,03% резерв производительности на 2020 год.

Пропускная способность главных коллекторов определена согласно таблицам Лукиных для гидравлического расчета канализационных сетей и дюкеров. Система водоотведения МО в целом обеспечивает прием стоков от населения и предприятий. Резерв пропускной способности достаточен для обеспечения перспективных расходов.

Резерв производительности очистных сооружений на 2020 год достаточен для очистки всех сточных вод, транспортируемых на очистные сооружения.

2.2.4. Система электроснабжения

Электроснабжение потребителей МО г. Кировск с подведомственной территорией Мурманской области осуществляется от центров питания ПС 15 (110/35/6 кВ) и ПС 75 (110/6

кВ), принадлежащих ПАО «Российские сети». От этих центров питания по сетям электроснабжения происходит распределение электрической энергии до электросетевого хозяйства сетевых компаний, а от них – уже до конечного потребителя.

ПАО «МРСК Северо-Запада»

Публичное акционерное общество «Межрегиональная распределительная сетевая компания Северо-Запада» (до 03.07.2015 - открытое акционерное общество) с 1 апреля 2008 года действует как единая операционная компания. В ее состав входят семь филиалов – «Архэнерго», «Вологдаэнерго», «Карелэнерго», «Колэнерго», «Комиэнерго», «Новгородэнерго», «Псковэнерго».

Уставный капитал составляет 9,5786 млрд. рублей. 55,38% акционерного капитала ПАО «МРСК Северо-Запада» принадлежит ПАО «Российские сети».

Производственное отделение «Центральные электрические сети» (ПО «ЦЭС») - подразделение ПАО «МРСК Северо-Запада» – обслуживает административные районы: г. Апатиты, г. Кандалакша, г. Кировск, г. Мончегорск, г. Оленегорск, г. Полярные Зори, Ковдорский район, Ловозерский район и Терский район.

На территории МО г. Кировск с подведомственной территорией Мурманской области расположены следующие объекты ПО «ЦЭС»:

- ПС 15 (110/35/6 кВ) и ПС 75 (110/6 кВ);
- ВЛ 35 кВ: ЛК-32/ОЛК -33; ЛК -33/ЛК -34; ЛК -35/ЛК -36; ЛК -44/ЛК -45; ЛК -89/ЛК -88;
- ВЛ 110 кВ: Л -105; Л -106; Л -107.

Перечень потребителей электрической энергии от ПО «ЦЭС» приведён в таблице 71.

Таблица 71 – Перечень потребителей электрической энергии от ПО «ЦЭС»

Потребитель	Центр питания	Максимальная мощность, кВт
МУП «Кировская городская электрическая сеть»	ПС-15, Ф-14, 29	3500
АО «Хибинская тепловая компания»	ПС-15, Ф-11, 21	2000
АО «Апатит»	ПС-15, Ф-8, 15, 17, 24, 25	8900
АО «Апатит»	ПС-15, Л-108 110 кВ	6000
МУП «Кировская городская электрическая сеть»	ПС-75, Ф-3, 5, 9, 15, 18, 19, 20, 21, 22, 23	8500
АО «Хибинская тепловая компания»	ПС-75, Ф-28, 29	2000

Наиболее крупными потребителями (покупателями) электрической энергии являются АО «Апатит» и МУП «Кировская городская электрическая сеть». АО «Апатит», кроме расхода электрической энергии на нужды производства, и МУП «Кировская городская электрическая сеть осуществляют поставку электрической энергии различным потребителям муниципального образования.

Таблица 72 – Перечень подстанций 6-150 кВ АО «Апатит», расположенных на территории города Кировск с подведомственной территорией

№ п/п	Наименование подстанции	Напряжени е кВ	Год ввода в эксплуатац ию	Существующ ие трансформатор ы		Загрузка % на 01.04.16г. в норм, режиме	Основные потребители
				Ном ер (Т1,Т 2)	Мощнос ть МВА		
1.	ПС-90	150/10 /6	1987	Т-1	63	35	АО «Апатит» АНОФ-3
		150/10 /6	1987	Т-2	63	35	
		150/ 6	1990	Т-3	63	35	
		150/ 6	1990	Т-4	63	35	
2.	ПС-74	150/35 /6	1978	Т-1	25	37	АО Апатит» МУП «КГЭС» (через РП- 4)
		150/35 /6	1978	Т-2	25	37	
3.	ПС-76	150/35 /6	1980	Т-1	25	29	АО «Апатит» Восточный рудник ПС-355 (КГЭС)
		150/35 /6	1980	Т-2	25	29	
4.	ПС-17	110/35/ 6	1991	Т-1	25	30	АО «Апати т» АО «Водок анал»
		110/35/ 6	1990	Т-2	25	30	
		35/6	1970	Т-3	4	30	
		35/6	1970	Т-4	4	30	
5.	ПС-27 «БИС»	110/6	1961	Т-1	10	15	АО «Апатит» карьер «Централь ный»
		110/6	1964	Т-2	10	15	
6.	ПС-43	150/35/ 6	1977	Т-1	40	29	АО «Апатит» Кировский рудник МУП «КГЭС»
		150/35/ 6	1977	Т-2	40	29	
7.	ПС-73	150/35/ 6	2008	Т-1	40	29	АО «Апатит» Расвумчоррский и Кировский рудники
		150/35/ 6	2008	Т-2	40	29	
8.	ПС -150	150/35/ 6	2016	Т-1	63	15	АО «Апатит» Кировский рудник
		150/35/ 6	2016	Т-2	63	15	
9.	ПС-351	35/6	1970	Т-1	16	25	АО «Апатит» Расвумчоррский рудник, карьер «Центральный»
		35/6	1971	Т-2	16	25	
		35/6	1965	Т-3	5,6	25	
10.	ПС-356	35/6	1983	Т-1	4	20	АО «Апатит» АНОФ-3
		35/6	1983	Т-2	4	20	
11.	ПС-354 «А»	35/6	2006	Т-1	4	22	АО «Апатит» Восточный рудник

Программа комплексной разветвления систем коммунальной инфраструктуры муниципального образования город Кировск с подведомственной территорией на период 2011-2013 годы и на перспективу до 2020 года

№ п/п	Наименование подстанции	Напряженье кВ	Год ввода в эксплуатацию	Существующие трансформаторы		Загрузка % на 01.04.16г. в норм. режиме	Основные потребители
				Номер (Т1,Т2)	Мощность МВА		
12.	ПС-353	35/6	1984	Т-1	6,3	26	АО «Апатит» Восточный рудник
		35/6	1984	Т-2	6,3	26	
13.	ПС-352 «ГРП»	35/6	1987	Т-1	25	10	АО «Апатит» Кировский рудник МУП «КГЭС»
		35/6	1987	Т-2	25	10	
14.	ПС-357	35/6	1987	Т-1	10	28	АО «Апатит» АНОФ-3
		35/6	1987	Т-2	10	28	
15.	ПС-379	35/6	2000	Т-1	16	26	АО «Апатит» Восточный рудник
		35/6	2000	Т-2	16	26	
16.	ПС-378	35/6	2002	Т-1	10	10	АО «Апатит» Восточный рудник
		35/6	2002	Т-2	10	10	
17.	ПС-418	35/6	2009	Т-1	10	34	АО «Апатит» Расвумчоррский рудник
		35/6	2009	Т-2	10	34	

Таблица 73 – Перечень воздушных линий 6-150 кВ АО «Апатит», расположенных на территории города Кировск с подведомственной территорией

№ п/п	Наименование воздушной линии	Напряженье, кВ	Год ввода в эксплуатацию	Общая протяженность, км		Марка провода	Соединяемые объекты
				по трассе	по цепям		
1.	ЛК-63	35	1983	10,71	10,71	АС-120/19	ПС-74 - ПС-356
2.	ЛК-64	35	1983	10,53	10,53	АС-120	ПС-74 - ПС-356
3.	ОЛК-63	35	1987	0,43	0,43	АС-120	ЛК-63 - ПС-357
4.	ОЛК-64	35	1987	0,43	0,43	АС-120	ЛК-64 - ПС-357
5.	ОЛК-30	35	1984	0,84	0,84	АС-120/19	ЛК-30 - ПС-353
6.	ОЛК-31	35	1984	0,85	0,85	АС-120/19	ЛК-31-ПС-353
7.	ЛК-30	35	1987	3,87	4,47	АС-120	ПС-76 - ПС-416
8.	ЮЛК-83	35	1977	0,02	0,04	АС-120/19	ЛК-84 - СС-354а
9.	ЛК-31	35	1977	3,87	3,87	АС-120	ПС-76 - ПС-416
10.	ЛК-82, 83	35	2000	1,95	3,45	АС-120/19	ПС-416 - СС-378
И1.	ЛК-80, 81	35	2005	4,14	8,28	АС-120/19	ПС-76 - ПС-416
12.	ЛК-84, 85	35	2005	3,33	6,66	АС-120/19	ПС-416 - ПС-379
13.	ЛК-86, 87	35	2005	6,29	9,79	АС-120/19	ПС-73-СС-418
14.	заход (от ПС-73:отоп. 13 до оп.14ЛК-35) (от ПС-73:от опЛЗдооп.14 ЛК-36)	35	2008	0,13	0,26	АС-120/19	
15.	Л-197	150	1997	13,1279	17,6771	АС-300/39, АС-240/56	ПС-74 - ПС-73
16.	Л-198	150	1997	8,6935	8,6935	АС-300/39, АС-240/56,АС-300/48	ПС-74 - ПС-73
17.	Л-182	150	1997	5,5951	5,5951	АС-185/29, АС-240/56	ПС-43 - ПС-73
18.	Заход Л-197,198	150	2009	0,3260	0,3260	АС-185/29, АС-240/39	

Программа комплексного развития систем коммунальной инфраструктуры муниципальной территории на период 2011-2013 годы и на перспективу до 2020 года

№ п/п	Наименование воздушной линии	Напряжение, кВ	Год ввода в эксплуатацию	Общая протяженность, км		Марка провода	Соединяемые объекты
				по трассе	по цепям		
19.	Л-183	150	2016	4,0	4,0	АС-185/29, АС-185/43	ПС-73 - ПС-150
20.	Л-184	150	2016	4,0	4,0	АС-185/29, АС-185/43	ПС-73 - ПС-150
21.	Л-108	ПО	2000	8,54	8,54	АС-150/24	ПС-15(МРСК) - ПС-27бис
22.	Л-11	10	2007	0,6	0,6	АС-50/8	ПС-90 - КТП-47 (АНОФ-3)
23.	Л-10	10	2007	0,61	0,61	АС-50/3	ПС-90 - КТП-47 (АНОФ-3)
24.	1 ОФ-Ю0	10	2003	3,15	3,15	ПС-35	Л-10 - КТП-4,5 (Защек)
25.	Ф-24, 25	6	1997	0,56	1,12	АС-185/29	ПС-15(МРСК) - РП- 2(КГЭС)
26.	ОЛ-59	6	1998	0,75	0,75	А-120	Л-59(Водоканал) - РП-ЦТирвас
27.	ОЛ-60	6	1998	0,75	0,75	А-120	Л-60(Водоканал) - РП-1 (Тирвас)
28.	Л-29	6	1997	1,556	1,556	АС-50,АС-95	ПС-17 - КТП-196 (23 км)
29.	Л-40	6	1993	4,3	4,3	АС-50	АЛ-70 - ТП-59в
30.	АЛ-70	6	1985	5,790	5,790	А-70,АС-50	ПС-47 - Л-40
31.	КЛ-114, 10КЛ-114	6	1982	2,72	2,72	АС-35	ПС-76 - ТП-105 (Восточный рудник)
32.	КЛ-115, ЮКЛ-115	6	1982	2,52	2,52	АС-35	ПС-76 - ТП-105 (Восточный рудник)
33.	Л-15	6	1964	0,14	0,14	АС-70	ПС-17-ТП-11 (23 км)
34.	Л-35	6	1967	0,56	0,56	АС-95	ПС-351-ПП-23 (Расвумчоррский рудник)
35.	Л-69	6	1983	6,16	6,16	АС-50	РП-21 (АНОФ-3) - ПП-69(АНОФ-3)
36.	Л-70	6	1983	6,18	6,18	А-120, АС-50	РП-21 (АНОФ-3) - ТП-69(АНОФ-3)
37.	Л-34	6	1971	0,56	0,56	А-50	ПС-351-ПП-23 (Расвумчоррский рудник)
38.	Л-80	6	1984	2,28	2,28	А-120	ПС-356 - РП-4 (Титан)
39.	1 ОЛ-70	6	1985	6,215	6,215	А-70ДС-50	АЛ-70 - ТП-70, 72, 73
40.	Л-26	6	1971	1,194	1,194	АС-95,АС-120	ПС-17 - ТТП-19а (23 км)
41.	Л-45, 46	6	1973	2,97	5,94	АСО-000	ПС-351-РП карьера «Центральный»
42.	Л-25	6	1977	0,25	0,25	А-95	ТП-17(23 км)-ТП-18 (23 км)
43.	Л-22	6	1977	0,213	0,213	А-95	ПС-17 - ТП-17, 18 (23 км)
44.	Л-31, 32	6	2006	1,282	2,564	АС-240/32	ПС-43 - ВКС-2 (Кировский рудник)
45.	КЛ-101	6	1980	2,845	2,845	АС-50	ПС-76-ПП-101, 102(Восточный рудник)

Программа комплексного развития систем коммунальной инфраструктуры муниципального образования город Кировск с подведомственной территорией на период 2011-2013 годы и на перспективу до 2020 года

№ п/п	Наименование воздушной линии	Напряжение, кВ	Год ввода в эксплуатацию	Общая протяженность, км		Марка провода	Соединяемые объекты
				по трассе	по цепям		
46.	КЛ-102	6	1980	2,429	2,429	АС-50/8	ПС-76-ПП-101, 102(Восточный рудник)
47.	Л-84	6	1979	0,328	0,328	А-50	РП-4(Титан) - ТП-41 (Титан)
48.	Л-85	6	1979	0,850	0,850	А-50	ТП-41 (титан) - ТП-43(Титан)
49.	Л-88	6	1987	0,750	0,750	АС-70	ПС-74-КТП-14, ТП-24(АНОФ-3)
50.	Л-41	6	1987	3,465	3,465	АС-35	ПС-357 - ТП-68 (АНОФ-3)
51.	Л-43	6	1987	10,660	10,660	АС-70	ПС-356 - ТП-68 (АНОФ-3)
52.	20Л-43	6	1987	1,010	1,010	АС-35	Л-43 - ТП-67 (АНОФ-3)
53.	Л-79	6	1984	2,4	2,4	А-120	ПС-356 - РП-4(Титан)
54.	20Л-43а	6	2012	0,11	0,11	АС-50	Л-43 - КТП-8(Титан)
55.	Л-20	6	2011	1,2	1,2	АС-70	ПС-73 - Юкспорский тоннель 2

Таблица 74 – Точки поставки от сетей Точки поставки от сетей ПАО "МРСК Северо-Запада" "Колэнерго"*:

№ п/п	Наименование точки поставки	Уровень напряжения точки поставки, кВ	Диапазон напряжений для расчетов
1	ПС-38 150/6 кВ, ОРУ-150 кВ, 1-2 с.ш., ВЛ-150 кВ Л-190	150	ВН
2	ПС-38 150/6 кВ, ОРУ-150 кВ. 1-2 с.ш., В--150 кВЛ-191	150	ВН
3	ПС-47 150/35/ЮЛ кВ, ОРУ-150 кВ, ВЛ-150 кВ ОЛ-19С	150	ВН
4	ПС-47 150/35/В/6 кВ. ОРУ-150 кВ, В--150 кВ ОЛ-191	150	ВН
5	ПС-77 150/35/6 кВ, ОР--150 кВ, ВЛ-150 кВ ОЛ-155	150	ВН
6	ПС-77 150/35/6 кВ, ОР--150 кВ, В--150 кВ ОЛ-156	150	ВН
7	ПС-74 150/35/6 кВ, ОР--150 кВ, 1-2 с.ш., ВЛ-150 кВ Л-207	150	ВН
8	ПС-74 150/35/6 кВ, ОРУ-150 кВ. 1-2 ш., ВЛ-150 кВ Л-208	150	ВН
9	ПС-74 150/35/6 кВ, ОР--150 кВ, 1-2 ш., ВЛ-150 кВ Л-193	150	ВН
10	ПС-74 150/35/6 кВ. ОР--150 кВ. 1-2 с.ш., ВЛ-150 кВ Л-194	150	ВН
11	ПС-74 150/35/6 кВ, ОР--150 кВ, 1-2 с.ш., ВЛ-150 кВ Л-209	150	Для расчета потерь в линиях
12	ПС-90 150/10/6 кВ, ОР--150 кВ, ВЛ-150 кВ Л-209	150	Для расчета потерь в линиях
13	ПС-74 150/35/6 кВ, ОРУ-150 кВ, 1-2 с.ш., В--150 кВ Л-210	150	Для расчета потерь в линиях
14	ПС-90 150/10/6 кВ, ОУ--150 кВ, ВЛ-150 кВ Л-210	150	Для расчета потерь в линиях
15	ПС-74 150/35/6 кВ. ОРУ-150 кВ. 1-2 с ш., ВЛ-150 кВЛ-211	150	Для расчета потерь в линиях
16	ПС-90 150/10/6 кВ, ОРУ-150 кВ, ВЛ-150 кВ Л-211	150	Для расчета потерь в линиях
17	ПС-74 150/35/6 кВ, ОР--150 кВ, 1*2 с.ш., В--150 кВ Л-212	150	Для расчета потерь в линиях
18	ПС-90 150/10/6 кВ, ОР--150 кВ, ВЛ-150 кВ Л-212	150	Для расчета потерь в линиях

Программа комплексного развития систем коммунальной инфраструктуры муниципального образования город Кировск с подведомственной территорией на период 2011-2013 годы и на перспективу до 2020 года

№ п/п	Наименование точки поставки	Уровень напряжения точки поставки, кВ	Диапазон напряжений для расчетов
19	ПС-74 150/35/6 кВ, ОР--150 кВ, 1-2 с.ш., ВЛ-150 кВ Л-196	150	Для расчета потерь а линиях
20	ПС-74 150/35/6 кВ, ОРУ-150 кВ, 1-2 с.ш., ВЛ-150 кВ Л-195	150	Для расчета потерь в линиях
21	ПС-76 150/35/6 кВ, ОР--150 кВ, 1 с.ш., ВЛ-150 кВ Л-196	150	Для расчета потерь в линиях
22	ПС-76 150/35/6 кВ. ОР--150 кВ, 2 с.ш.. ВЛ-150 кВ Л-195	150	Для расчета потерь в линиях
23	ПС-43 150/35/6 кВ, ОР--150 кВ, ВЛ-150 кВ Л-181	150	ВН
24	ПС-39 110/6 кВ, ОРУ-ИОО кВ, ВЛ-110 кВ Л-117	ПО	ВН
25	ПС-39 110/6 кВ. ОРУ-110 кВ, ВЛ-110 кВ Л-Пб	по	ВН
26	ПС-17 110/35/6 кВ, ОРУ-ППО кВ, 1 сек., ВЛ-ПО0 кВ Л-105	по	ВН
27	ПС-17 110/35/6 кВ, ОРУ-110 кВ, 2 сек., ВЛ-110 кВ Л-106	ПО	ВН
28	ПС-15 110/35/6 кВ, ОРУ-110 кВ, 1-2с.ш, ВЛ-1 ЮкВЛ-108	по	ВН
29	ПС-358 35/6 кВ, ОР--35 кВ. В--35 кВ ЛК-47	35	Для расчета потерь а линиях
30	ПС-359 10/35 кВ. РУ-35 кВ, ВЛ-35 кВ ЛК-47	35	Для расчета потерь в линиях
31	ПС-358 35/6 кВ, ОР--35 кВ, В--35 кВ ЛК-40	35	СН1
32	ПС-43 150/35/6 кВ, ОР--35 кВ, 1 сек. В--35 кВ ЛК-33	35	ВН
33	ПС-43 150/35/6 кВ. ОР--35 кВ. 2 сек.. ВЛ-35 кВ ЛК-34	35	Для расчета потерь в линиях
34	ПС-17 110/35/6 кВ, ОР--35 кВ. 1-2 сек., В--35 кВ ЛК-34	35	Для расчета потерь в линиях
35	ПС-43 150/35/6 кВ, ОРУ-35 кВ, 1 сек., ВЛ-35 кВ ЛК-45	35	Для расчета потерь в линиях
36	ПС-352 35/6 кВ, ОР--35 кВ. ВЛ-35 кВ ЛК-45	35	Для расчета потерь в линиях
37	ПС-43 150/35/6 кВ. ОР--35 кВ, 2 сек., ВЛ-35 кВ ЛК-44	35	Для расчета потерь в линиях
38	ПС-352 35/6 кВ. ОР--35 кВ. ВЛ-35 кВ ЛК-44	35	Для расчета потерь в линиях
39	В--35 кВК--35 от ПС-17 ПО0/35/6 кВ на ПС-73 150/35/6 кВ, оп. 13	35	Для расчета потерь а линию
40	ПС-17 110/35/6 кВ, ОРУ-35 кВ, 1-2 сек., ВЛ-35 кВ ЛК-35	35	Для расчета потерь а линиях
41	В--35 кВ ЛК-36 от ПС-17 110/35/6 кВ на ПС-73 150/35/6 кВ, оп. 13	35	Для расчета потерь в линиях
42	ПС-17 110/35/6 кВ, ОРУ-35 кВ, 1-2 сек., В--35 кВ ЛК-36	35	Для расчета потерь в линиях
43	В--35 кВ ЛК-89 от ПС-73 150/35/6 кВ на ПС-351 35/6 кВ, оп 1	35	Для расчета потерь а линиях
44	ПС-351 35/6 кВ, ОРУ-35 кВ, 1 сек., В--35 кВ ЛК-89	35	Для расчета потерь а линиях
45	ВЛ-35 кВ ЛК-88 от ПС-73 150/35/6 кВ на ПС-351 35/6 кВ, оп. 1	35	Для расчета потерь в линиях
46	П--351 35/6 кВ, ОРУ-35 кВ, 2 сек., ВЛ-35 кВ ЛК-88	35	Для расчета потерь в линиях
47	ПС-17 110/35/6 кВ. ОР--35 кВ, 1-2 сек., ВЛ-35 кВ ЛК-32	35	ВН
48	ПС-17 110/35/6 кВ. ОР--35 кВ, 1-2 сек.. В--35 кВ ЛК-33	35	вн
49	От ВЛ-10 кВ ОЛ-2 в сторону КТ--63 10/0.4 кВ от ВЛ-10 кВ Л-2 (оп. 20), ПС-83 150/10 кВ	10	СН2
50	КЛ-10 кВ ПП Л-2 - КТ--3 (РЛ в ПП Л-2)	10	СН2
51	ПС-412 35/10 кВ, РУ-10 кВ. 1 сек., яч. 14, КЛ-10 кВ ф. 14	10	СН1

№ п/п	Наименование точки поставки	Уровень напряжения точки поставки, кВ	Диапазон напряжений для расчетов
52	ПС-412 35/10 кВ, РУ-10 кВ, 2 сек., яч. 27, КЛ-10 кВ ф. 27	10	СН1
53	ПС-15 ПО/35/6 кВ, РУ-6 кВ, 1-2 с.ш., К--6 кВ ф. 8	6	ВН
54	ПС-15 110/35/6 кВ, РУ-6 кВ, 1-2 с.ш., К--6 кВ ф. 15	6	ВН
55	ПС-15 110/35/6 кВ, РУ-6 кВ, 1-2 с.ш., КЛ-6 кВ ф. 17	6	ВН
56	ПС-15 110/35/6 кВ, РУ-6 кВ, 1-2 с.ш., КЛ-6 кВ ф. 24	6	ВН
57	ПС-15 110/35/6 кВ, РУ-6 кВ, 1-2 с.ш., КЛ-6 кВ ф. 25	6	ВН
58	ПС-74 150/35/6 кВ, ОР--35 кВ. 2 сек., ВЛ-35 кВ ЛК-65	35	ВН
59	ПС-358 35/6 кВ, РУ-6 кВ, 2 с.ш., яч. 17, КЛ-6кВ Л-17	6	СН1
60	ПС-43 150/35/6 кВ, КУ--6 кВ, 1 сек, яч 24, 0--6 кВ ф. 24	6	ВН
61	РП-4 6/0,4 кВ, РУ-6 кВ, 1 сек., яч. 1, КЛ-6 кВ №36	6	СН2
62	РП-4 6/0,4 кВ, РУ-6 кВ, 2 сек., яч. 8, К--6 кВ Ш6А	6	СН2
63	ПС-355 35/6 кВ, КР--6 кВ. 1 сек., яч. 16, КЛ-6 кВ «Ф 16 ТП-6»	6	СН1
64	ПС-355 35/6 кВ, КР--6 кВ, 1 сек., яч. 18, КЛ-6 кВ «Ф. 18 РП-9»	6	СН1
65	ПС-355 35/6 кВ, КУ--6 кВ, 2 сек., яч. 24, КЛ-6 кВ «Ф. 24 РП-9»	6	СН1
66	ПС-355 35/6 кВ. КР--6 кВ, 2 сек., яч. 26, КЛ-6 кВ «Ф. 26 ТП-6»	6	СН1
67	ПС-352 35/6 кВ, КР--6 кВ, 3 сек., яч. 18, КЛ-6 кВ ф. 13	6	СН1
68	ПС-352 35/6 кВ, КР--6 кВ, 4 сек., яч. 66. КЛ-6 кВ ф. 16	6	СН1
69	ПС-380 35/6 кВ, РУ-6 кВ, 1 сек., яч. 18, КЛ-6 кВ ф. 18	6	СН1
70	ПС-380 35/6 кВ, РУ-6 кВ, 2 сек., яч. 22, К--6 кВ ф. 22	6	СН1
71	ПС-380 35/6 кВ, РУ-6 кВ, 2 сек., яч. 24, КЛ-6 кВ ф. 24	6	СН1
72	РП-15 6/0,4 кВ. РУ-6 кВ, 1 сек, *ч. 7, КЛ-6 кВ Л-15	6	СН2
73	РП-15 6/0,4 кВ. Р--6 кВ, 1 сек., яч. 15, КЛ-6 кВ Л-38	6	СН2
74	РП-2 6/0,4 кВ (Крровский РЭС), РУ-6 кВ, 1 сек., яч. 4, КЛ-6 кВ ф. 1	6	СН2
75	РП-2 6/0,4 кВ (Крровский РЭС), РУ-6 кВ, 2 сек., яч. 9, КЛ-6 кВ ф. 31	6	СН2
76	Отп ЛЭ--10 кВ ЮОФ-10 отЭП--10 кВ ОФ-Ю0, он. 12	10	СН2
77	Ото ЛЭ--6 кВ ОЛ-29 на ТП-148 6/0,4 кВ от ВЛ-6 кВ Л-29 ПС-17 110/35/6 кВ, оп. 10	6	СН2
78	ТП-72 6/0,4 кВ, РУ-0,4 кВ, с.ш 0,4 кВ, КЯ-2(0,4 кВ), кабельная иеремычкая КЯ-2 - К--3	0,4	СН2
79	ШР-17 (0,4 кВ), ф. 7, отх КЛ-0,4 кВ на Э--0,4 кВ Кировского поста Мурм таможи	0,4	
80	Апатитская ТЭЦ 150/110/10/3 кВ, ГР--10 кВ, 1 с.ш., ф. 10	10	генераторное
81	Апатитская ТЭЦ 150/110/10/3 кВ, ГУ--10 кВ, 2 с.ш., ф. 24	10	генераторное
82	Апатитская ТЭЦ 150/110/10/3 кВ, ГУ--10 кВ, 2 с.ш.. ф. 28	10	генераторное
83	ПС-356 35/6 кВ, КР--6 кВ. 3 с.ш.. яч. 25, ВЛ-6 кВ ф. 25	6	СН1

2.2.4.1. Описание системы электроснабжения

По муниципальным электрическим сетям получают электроэнергию объекты соцкультбыта, в том числе школы, детские сады, предприятия здравоохранения, объекты жилищного фонда, в которых проживает почти 30 тысяч человек. Надежное и бесперебойное электроснабжение всех потребителей города является приоритетной задачей как владельцев

электросетевых объектов, так и органов местного самоуправления. В ведении муниципального образования города Кировска находятся:

- 97 трансформаторных подстанций;
- 73,07 км кабельных и воздушных линий 6 кВ;
- 93,14 км кабельных и воздушных линий 0,4 кВ;
- 1889 светильников и 63,01 км сетей наружного освещения.

При строительстве была использована «кольцевая» схема электроснабжения, которая в весьма специфичных климатических условиях города Кировска обеспечивала высокую степень надежности. Однако на протяжении более 30 лет сети не модернизировались, технически и физически устарели. Общий износ сетей составляет 67%. По оценке состояния городских электрических сетей, износ элементов сетей на 01.01.2016 г. составляет в среднем 75%. Статистика последних лет свидетельствует об увеличении повреждений на городских электрических сетях. Так, за последние два года этот показатель вырос на 15%. Тенденция негативного роста имеет ряд причин. В городских распределительных трансформаторных подстанциях на фидерах установлены масляные выключатели, выработавшие свой ресурс. Находящиеся в эксплуатации привода масляных выключателей уже давно сняты с производства и нет возможности замены комплектующих изделий выключателей и приводов при производимых ремонтах. Такая ситуация резко снижает надежность электроснабжения города. Число соединительных муфт на кабельных сетях превышает допустимое количество. Техническое состояние электрических сетей и подстанций не соответствует современным требованиям Правил устройства электроустановок по надежности электроснабжения жилых домов. Аварийные ситуации на КЛ-0,4 кВ происходят преимущественно на кабельных линиях с изоляцией из полихлорвинила не выдерживающих электрических нагрузок и с низкой механической, на трехжильных кабелях 0,4 кВ; при этом любое дополнительное соединение кабельной линии снижает надежность системы электроснабжения в целом жилого дома.

2.2.4.2. Описание технических и технологических проблем в системе электроснабжения

Проблемы эксплуатации источников электроснабжения г. Кировска:

- высокий процент износа оборудования ПС г. Кировск;
- перегруженность трансформаторов ПС, ТП, КТП в послеаварийном и ремонтном режимах (при работе 2-х трансформаторной подстанции в однотрансформаторном режиме);
- использование на ПС, ТП, КТП трансформаторов сверх нормативного срока эксплуатации;

- отсутствие резервов электрической мощности для подключения перспективной нагрузки на ряде центров питания г. Кировск;
- низкая надежность релейной защиты и автоматики (вероятность крупных аварий вследствие использования схем релейной защиты, основанных на механических реле;
- несовершенство систем телемеханики.

Проблемы эксплуатации электрических сетей г. Кировска:

- высокая степень износа электрических сетей;
- низкая пропускная способность электрических сетей, отсутствие резервов токовой нагрузки;
- высокая протяженность ЛЭП-0,4 кВ и соответственно высокие потери напряжения в них;
- отсутствие автоматизированной системы управления уличным освещением;
- высокая длительность ремонтных и послеаварийных режимов, поиска места аварии и ее ликвидации в результате слабого развития автоматизации и телемеханизации электрических сетей;
- отсутствие компенсации емкостных токов в кабельных ЛЭП 6/0,4 кВ;
- отсутствие компенсации реактивной мощности у потребителей на напряжении 6/0,4 кВ.

Электроснабжение потребителей города на все сроки проектирования будет осуществляться от энергосистемы «Колэнерго». Суммарные электрические нагрузки жилищно-коммунального сектора на конец 2020 года составят 19,9 МВт.

Основные мероприятия:

- Ввод в эксплуатацию ПС-73;
- Заводка ВЛ 35 кВ «ПС 17 – ПС 351» на ПС 73;
- Перенос части трассы ВЛ 110 кВ АТЭЦ- ПС 15.

2.2.5. Система газоснабжения

Услуги по газоснабжению на территории города Кировска осуществляет Апатитский филиал ОАО «Мурманоблгаз». Основным видом хозяйственной деятельности ОАО «Мурманоблгаз» является реализация сжиженного газа потребителям, обслуживание внутридомовых газовых инженерных сетей.

Газоснабжение потребителей осуществляется сжиженным углеводородным газом (СУГ), доставляемым с Апатитской газонаполнительной станции в автомобильных цистернах. Размещается СУГ в емкостях групповых резервуарных установок (ГРУ), в которых хранится и по сети газопроводов поступает потребителю в квартиры жилых домов.

Групповая резервуарная установка сжиженного газа предусматривает снабжение отдельных многоквартирных домов или группы домов. От ГРУ по подземным газопроводам газ подается к газифицированным жилым домам, далее по внутридомовым газопроводам (разводка и стояки) в квартиры на газовое оборудование для целей приготовления пищи (газовые плиты). Подземная групповая установка со сжиженным углеводородным газом состоит из нескольких резервуаров, соединенных между собой трубопроводами по жидкой и паровой фазам. При двухрезервуарной установке каждый резервуар имеет свою головку, в остальных случаях каждые два резервуара обслуживаются одной головкой и работают как одна емкость.

В соответствии с нормативным сроком эксплуатации оборудования, составляющим 35 лет, каждые 10 лет с начала эксплуатации необходим технический осмотр, каждые 35 – диагностирование оборудования. Фактически в городе Кировске ГРУ и относящиеся к ним газопроводы эксплуатируются более 36 лет. Срок эксплуатации стальных газопроводов, имеющих значительную степень износа, более 30 лет.

Газификация города Кировска проводилась в период с 1971 г. по 1975 г.

Описание групповых резервуарных установок

Количество ГРУ – 17 шт.

Горизонтальные цилиндрические резервуары с избыточным давлением до 1,8 МПа включительно вместимостью 2,5 и 5 м³. Каждый резервуар оборудован редукционной головкой, которая обеспечивает необходимый технологический процесс: слив жидкой фазы, снижение и контроль давления паров газа, подачу газа потребителю. Головки рассчитаны на рабочее давление до 1,0 МПа и пробное давление до 1,3 МПа.

Описание сетей газоснабжения

Распределительные сети газоснабжения от ГРУ до потребителей выполнены из стали условными диаметрами 50, 40, 25 мм. Протяжённость сетей составляет: надземных 3,75 км, подземных – 1,46 км.

Процент износа системы газоснабжения:

- сети (по участкам) – 78-86%;
- оборудования – 78-86%.

Фактическое давление в сетях (по участкам) составляет 0,003 МПа.

Потребители газа

Потребителями СУГ является население. К ГРУ посредством газопроводов подключены жилые дома по адресам: ул. Дзержинского, дома №№ 5, 7, 9, 11, 13, 21, 23; ул. Кирова, дом № 25а; ул. Комсомольская, дома №№ 1, 2, 3, 4, 4а, 5, 7, 7а; ул. Ленина, дома №№ 18, 20а, 22, 27, 29, 31, 32, 33, 33а, 35, 37, 39, 41; ул. Ленинградская, дома №№ 14, 16, 18, 20, 22, 24, 26; ул.

Советской Конституции, дома №№ 6, 7, 8, 9, 11, 12, 14, 16, 20, 22, 24, 26, 28; ул. Хибиногорская, дома №№ 36, 37, 39, 40, 41; н. п. Титан 1.

Схемы газоснабжения приведены на рисунках 21 – 23.



Рисунок 21 – Схема газоснабжения н. п. Титан-1



Рисунок 23 – Схема газоснабжения жилых домов по ул. Комсомольская №№1, 2, 3, 4, 5, 7; ул. Кирова, № 25а

Нормативы потребления, тарифы на поставку газа

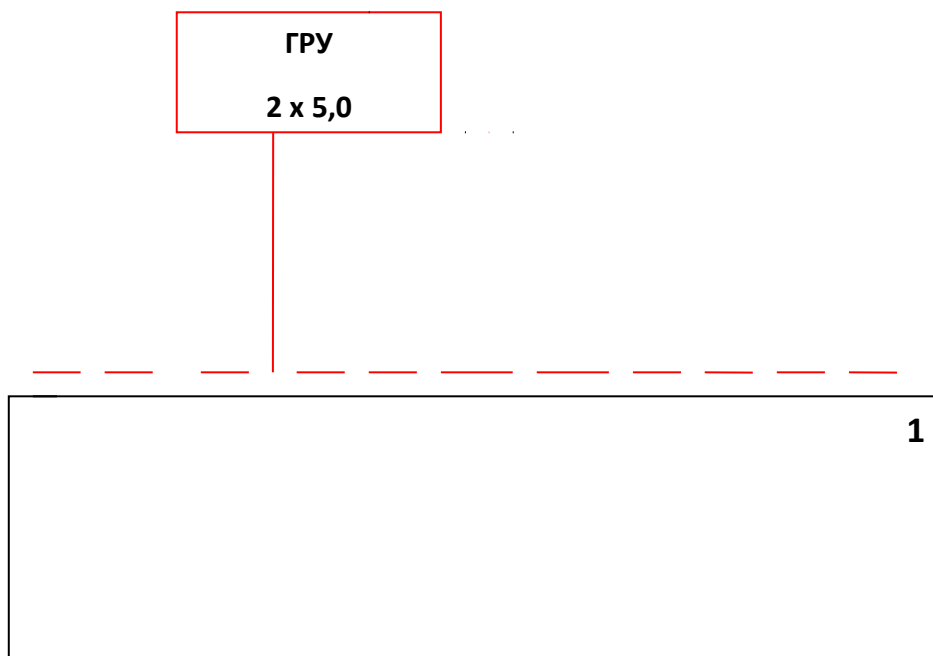
Норма потребления газа для населения Мурманской области, реализуемого через дворовые подземные емкости, составляет 6 кг на человека в месяц. Стоимость 1 кг – 64 руб. 49 коп. (при отсутствии приборов учета газа).

По приборам учета газа стоимость 1 м³ – 136 руб. 62 коп.

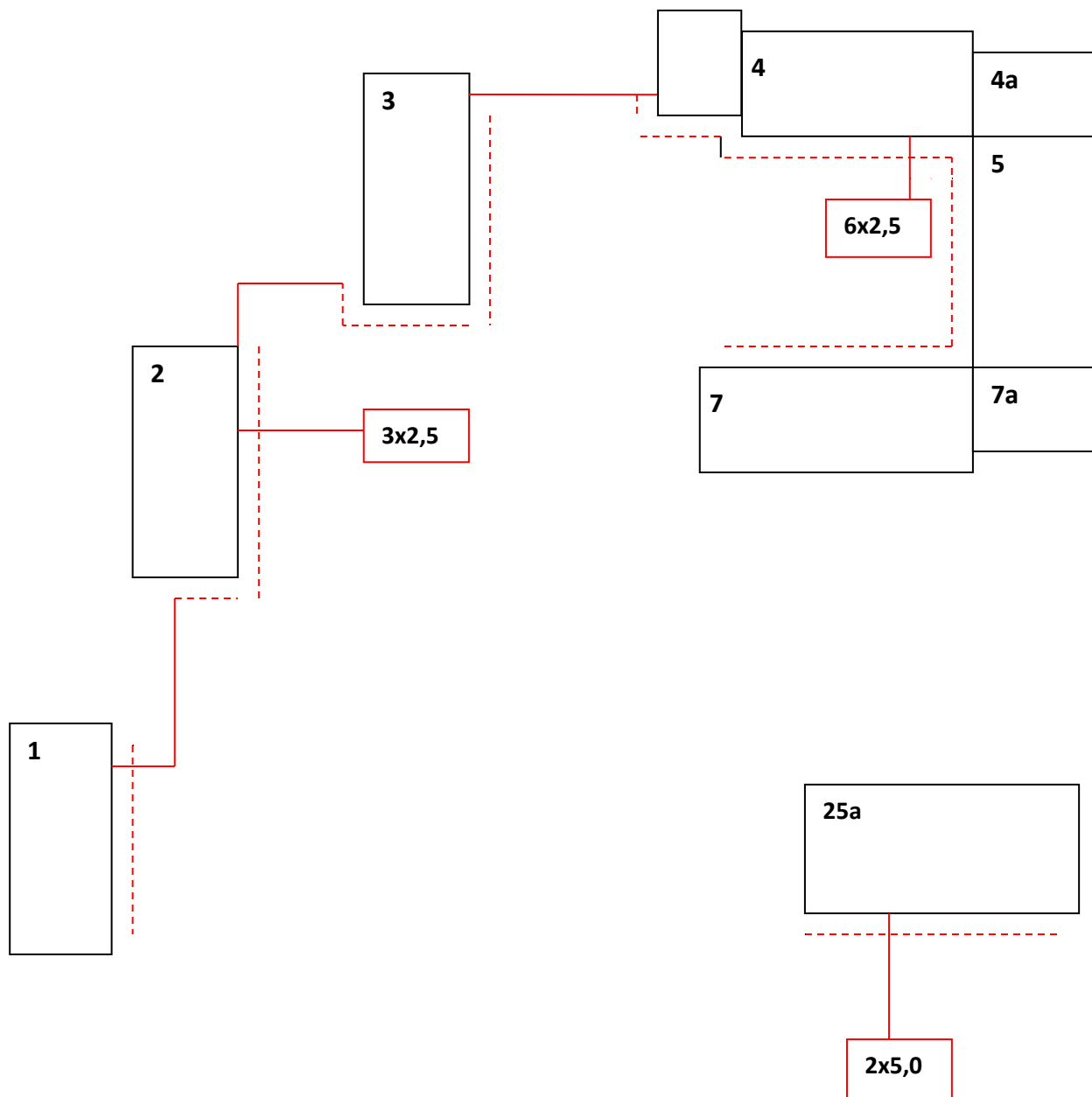
Полезный отпуск СУГ для потребителей жилищного фонда составил:

- 2013 г. – 188 т;
- 2014 г – 171 т;
- 2015 г. – 132 т.

За 2012-2015 год газификация не проводилась, программа газификации поселения на перспективу отсутствует.

Имеющиеся проблемы и направления их решения

Проблемы:

- в городе Кировске отсутствует централизованное газоснабжение;
- износ газовых сетей – около 90%;
- большие расходы по закупке газа, транспортировке, доставке.

Требуемые мероприятия:

- строительство магистрального газопровода высокого давления второй категории.

Ожидаемый эффект от внедрения:

- обеспечение бесперебойного и безаварийного газоснабжения, повышение безопасности, надежности и эффективности ресурсоснабжения потребителей.

2.2.6. Система утилизации (захоронения) твёрдых коммунальных отходов

Существующая система обращения с отходами в МО город Кировск с подведомственной территорией (далее МО г. Кировск с подведомственной территорией, МО, г. Кировск с подведомственной территорией, городской округ) функционирует согласно действующей нормативной документации.

Согласно Генеральному плану МО г. Кировск с подведомственной территорией запланировано:

- **Создание экологически безопасной системы обращения с отходами на территории городского округа:**
 - Вывоз ТКО городского округа будет осуществляться на полигон ТКО г. Апатиты.
 - Утилизацию биологических, медицинских отходов, резинотехнических изделий, в том числе шин предполагается проводить на установках по утилизации данных видов отходов, которые планируется разместить на существующем полигоне ТКО г. Апатиты.
 - Хранение отходов предприятий должно осуществляться в специально отведенных местах в герметичных контейнерах.
 - Предприятиям выполнить проекты нормативов образования и лимитов размещения отходов.
 - Организация системы сбора и утилизации, отработанных горюче-смазочных материалов. Сеть приема целесообразно организовать на базе АЗС, возможна организация выездного приема отработанных нефтепродуктов.

- Утилизация отходов агропромышленного комплекса возможна с помощью внедрения передовых технологий на производстве. На животноводческом комплексе необходимо наладить переработку отходов в органические удобрения.
- Ликвидация несанкционированных свалок.

▪ **Комплекс мероприятий для населенных пунктов.**

- Организация системы отдельного сбора отдельных видов отходов для их дальнейшей переработки, что позволит снизить объем отходов, поступающих на захоронение до 50%.
- Установка специализированных контейнеров для стекла, макулатуры, пластмассы и прочих отходов и вывоз их на переработку.
- Оборудование специальных площадок и установка мусорных контейнеров в соответствии требованиям санитарных норм.
- Для сбора и вывоза мусора необходимо обновить парк мусоровозов и мусороуборочной техники (приобретение машин с прессовальной техникой, которая позволяет сокращать объем отходов от 4 до 8 раз).

2.2.6.1. Характеристика действующей системы обращения с коммунальными отходами

Объектами санитарной очистки являются: территория жилых домов, садовые и гаражные кооперативы, уличные и микрорайонные проезды, объекты культурно-бытового назначения, территории различных предприятий, учреждений и организаций, парки, скверы, площади, места общественного пользования, места отдыха и др.

Основными организациями, отвечающими за сферу обращения с бытовыми отходами в МО город Кировск с подведомственной территорией, являются Администрация МО, управляющие компании и ТСЖ, отвечающие за обеспечение жилого фонда и организаций услугами по своевременному вывозу отходов:

- ООО «Кировское УЖКХ» 184250, г. Кировск, ул. Лабунцова, д. 5а. Тел. (81531) 5-54-60
- ООО «Партнер» 184250, г. Кировск, ул. Лабунцова, д. 5б, Тел. (81531) 5-47-71
- ТСЖ «Титан» 184250, г. Кировск, н. п. Титан, д. 5, кв. 22, Тел. (81531) 9-75-19
- ТСЖ «Коашва» 184227, г. Кировск, н. п. Коашва, д. 17, кв. 23, Тел. (815-31) 37-561
- ТСЖ «Парковая» 184250, г. Кировск, ул. Парковая, д. 1, кв. 1, Тел. 89522965008
- ТСЖ «Улица Комсомольская» 184250, г. Кировск, ул. Комсомольская, д. 10, кв. 7, Тел. 89212786330
- ТСЖ «Улица Солнечная» 184250, г. Кировск, ул. Солнечная, д. 3, кв. 81. Тел. (81531) 5-54-60

- ТСЖ «Проспект», 184250, г. Кировск, пр. Ленина, д. 32, кв. 84, Тел. (81531) 5-47-71
- ТСЖ «Север» 184250, г. Кировск, пр. Ленина д. 33а, кв. 80 Тел. (81531) 9-26-73

Преимущественно содержание и санитарную очистку на территории МО город Кировск с подведомственной территорией осуществляет АО «Апатит» (Мурманская область, г. Кировск, ул. Ленинградская, 1), Сбор и транспортировку ТКО ООО «Чистый город» (Мурманская область, г. Кировск, ул. Лабунцова, д 6, т. (81531) 9-54-88).

2.2.6.1.1. Система сбора и вывоза ТКО

Процент охвата населения планово-регулярной системой очистки, в том числе по частному сектору – 100%: на 80% контейнерная и 20% бесконтейнерная от всех типов жилых домов (Таблица 75)

Таблица 75 – Система сбора коммунальных отходов в МО город Кировск с подведомственной территорией

Наименование объекта	% охвата системой сбора отходов	
	контейнерная система	бесконтейнерная система
Жилищный сектор благоустроенный муниципальный/государственный	80	20
Жилищный сектор благоустроенный частный	—	—
Жилищный сектор неблагоустроенный муниципальный/государственный	—	—
Жилищный сектор неблагоустроенный частный	—	—
ИТОГО по жил. фонду	80	20
Организации и учреждения	80	20
ИТОГО по городу	80	20

Система сбора отходов от населения смешанная: сбор отходов от населения – общий, т. е. не организован отдельный сбор отходов по компонентам.

Периодичность вывоза отходов представлена в таблице 72.

Таблица 76 – Периодичность вывоза коммунальных отходов

Наименование объекта	Периодичность удаления			
	Крупногабаритные отходы	Жидкие коммунальные отходы	Твердые коммунальные отходы	
			контейнерная система сбора	бесконтейнерная система сбора
Жилищный сектор благоустроенный муниципальный/государственный	2 раза в месяц	—	ежедневно	—
Жилищный сектор благоустроенный частный	—	—	—	—
Жилищный сектор неблагоустроенный муниципальный/государственный	—	—	—	—
Жилищный сектор неблагоустроенный частный	—	—	—	—
Организации и учреждения	2 раза в месяц	—	ежедневно	—

Согласно данным Администрации МО город Кировск с подведомственной территорией в 2012 году в эксплуатации находится 900 контейнеров объемом 0,75 куб м для сбора ТКО, в том числе для сбора ТКО от населения 500 контейнеров (Таблица 77).

В МО город Кировск с подведомственной территорией расположено 120 контейнерных площадок. В МО утверждено расположение контейнерных площадок для сбора ТКО и КГО. Количество контейнеров на контейнерной площадке колеблется от 1 до 5 единиц.

Таблица 77 – Характеристика установленных контейнеров

№ п/п	Объем, м ³	Количество, шт.	Организация
Контейнеры для сбора твердых бытовых отходов населения			
1	0,75	500	ООО «Чистый город»
Контейнеры для сбора твердых бытовых отходов организаций и предприятий			
1	0,75	400	ОАО «Апатит»
	ИТОГО:	900	

Большинство контейнерных площадок не оборудованы специальными ограждениями, отсутствует посадка из кустарников, у большинства контейнерных площадок отсутствует водонепроницаемое покрытие. Контейнерные площадки содержатся в беспорядке. Контейнеры часто переполнены, отходы складываются возле контейнеров.

Состояние контейнерных площадок свидетельствует о недостаточном количестве контейнеров.

Для определения необходимого количества дополнительных контейнеров на контейнерных площадках необходим регулярный мониторинг состояния контейнерных площадок специализированными организациями в системе ЖКХ в МО город Кировск с подведомственной территорией (ООО «Кировское УЖКХ», ООО «Партнер», АО «Апатит», ООО «Чистый город», МУП «ЖКХ», ТСЖ, Администрация МО город Кировск с подведомственной территорией) с целью выявления нехватки контейнеров. Индикатором недостаточности контейнеров является их наполняемость к моменту опорожнения и скопление ТКО непосредственно на контейнерной площадке и прилегающей территории.

Для вывоза отходов населения используется транспорт ООО «Чистый город» и АО «Апатит» (Таблица 78). Спецавтотранспорт также используется для вывоза отходов потребления предприятий, крупногабаритных отходов.

Таблица 78 – Спецавтотранспорт для вывоза твердых коммунальных отходов, жидких коммунальных отходов, крупногабаритного мусора

Модель	Организация, которой принадлежит	Объем кузова	Год выпуска	Количество	Процент износа	Сменность работы	Количество рабочих часов в смену	Количество рабочих дней в неделю
ГАЗ 3309, ГАЗ 3307	ООО «Чистый город»	13	2007-2011	7	20	односменная	8	6
КамАЗ 65115	ООО «Чистый город»	7	2008	2	20	посменно	8-12	6
КамАЗ 440-6	ООО «Чистый город»	35	2010	1	20	односменная	8	6

КамАЗ 440-7	ООО «Чистый город»	22	2009	1	20	односменная	8	6
КамАЗ 440-5	ООО «Чистый город»	30	2009	1	30	односменная	8	6
РС-30	ООО «Чистый город»	—	2010	1	20	посменная	8-12	6
LG 933L	ООО «Чистый город»	—	2010	2	20	посменно	8-12	6

Графики и маршруты вывоза отходов от населения и организаций в МО разработаны и утверждены Администрацией МО город Кировск с подведомственной территорией в зависимости от критериев:

- средний пробег автомобилей от места сбора отходов до их выгрузки и обратно, с учетом маневрирования и возможных объездов (км) — 180 км одного автомобиля;
- количество остановок для полной загрузки контейнера мусоровоза — 30-40;
- количество рабочих часов и дней в неделю для водителей мусоровозов — 8 часов, 6 дней;
- количество рейсов мусоровозов в день — 3-4.

Маршрутизация движения собирающих мусоровозов утверждена, в том числе и в местных органах санитарно-эпидемиологической службы.

2.2.6.1.2. Сбор и вывоз крупногабаритных отходов от населения

Контейнеры для сбора крупногабаритных отходов не установлены. Контейнерные площадки не оборудованы для хранения КГО. Вывоз производится не реже 1 раза в неделю. Вывоз отходов осуществляется спецавтотранспортом ООО «Чистый город» и ОАО «Апатит».

Крупногабаритный и строительный мусор складировается на контейнерных площадках для сбора ТКО. Систематически происходит замусоривание части территории вокруг контейнерных площадок как обычным, так и крупногабаритным мусором.

2.2.6.1.3. Сбор и вывоз отходов потребления от организаций и предприятий

Система сбора ТКО от организаций и предприятий контейнерная — 80%. Сбор отходов потребления от организаций и предприятий производится в основном самими организациями. Вывоз отходов предприятий производится ежедневно.

Для вывоза части отходов быта предприятий используется спецавтотранспорт ООО «Чистый город» и АО «Апатит». Крупные и средние организации имеют предоставленные им специализированной организацией контейнеры и договоры с соответствующей организацией на вывоз отходов. Предприятия и организации малого бизнеса зачастую пользуются контейнерами для населения.

Раздельный сбор мусора, как правило, не осуществляется. Исключением является бумага.

2.2.6.1.4. Обезвреживание, переработка и захоронение отходов

Обезвреживание и переработка

Переработка отходов в МО г. Кировск с подведомственной территорией мурманской области не осуществляется, утилизация отходов населенных пунктов посредством сжигания – не производится.

Предприятий по переработке вторичных ресурсов в МО нет.

В системе обращения с отходами участвуют некоторые организации, которые работают в Российской Федерации (Таблица 79).

Таблица 79 – Некоторые организации по обезвреживанию и переработке отходов в РФ

№ п/п	Название предприятия	Контактные данные	Вид используемых отходов
1	ОАО «Завод по термической обработке твердых бытовых отходов» (ОАО «Завод ТО ТБО»)	Адрес: 183034, г. Мурманск, ул. Домостроительная, 34 Телефон (8152) 43-51-67, факс (8152) 43-51-67 E-mail: zbto@com.mels.ru http://to-tbo.narod2.ru/	Термическая обработка ТБО (Лицензия: Номер: ОТ-26-000254 (51) Дата выдачи: 02.02.2009 Срок действия: до 02.02.2014) Прием втор ресурсов: Полимеры и полиэтилен
2	ИП Иванов	г. Апатиты, ул. Промышленная 12 тел.+79212821145	Утилизация аккумуляторов и отработанных моторных масел
3	ООО «Вторресурс»	г. Апатиты, Промплощадка	бумага
4	ООО «Полимер-К»	г. Апатиты, Энергетическая 29а, 9-12-51	пластик
5	Вторресурс,	184500, Мурманская область, Мончегорск-7 г, 8 (81536) 7-93-12	пункт приема вторсырья
6	ООО «Полар-сервис»	г. Мурманск, ул. Подстадницкого, д 12, кв. 2, тел. 43-32-43	Аккумуляторные батареи с электролитом
7	ОАО «Металл»	г. Мурманск, ул. Домостроительная, д. 14, тел. 43-42-61	Аккумуляторные батареи без электролита
8	ЗАО «Бизнес-сервис»	г. Мурманск, тел. 43-50-61	Аккумуляторные батареи без электролита
9	ООО «Норд-Интел»	г. Мурманск, ул. Шевченко, д. 36, тел. 52-21-97	Отработанные шины и резинотехнические изделия
10	ООО «Чеховский регенераторный завод»	г. Чехов, тел. 622-41, 705-02, 613-35	Отработанные шины и резинотехнические изделия
11	ОАО «Сланцевский завод Полимер»	г. Сланцы, тел. 241-70, 217-00	Отработанные шины и резинотехнические изделия
12	ОАО «Тушинский машиностроительный завод»	г. Москва	Отработанные шины и резинотехнические изделия
13	ЗАО Экорд»	Мурманская область, пос. Титан Кировского района, тел. 97-243, 914-90	Ртутные лампы и приборы
14	ОАО «Экотранс»	Мурманская область, пос. Молочный, тел. 8-911-338-27-14	Ртутные лампы и приборы
15	ООО «Мерком»	г. Лыткарино, п. Тыраево в Московской области, тел. 552-38-90	Ртутные лампы и приборы
16	СПб ГУП «Экострой»	г. Санкт-Петербург, Волхонское шоссе, д. 116, тел. 325-32-52.	Ртутные лампы и приборы
17	ООО «Эпром»	г. Воронеж, тел. 21-83-58	Гальваношламы
18	ЗАО «Полиинформ»	г. Санкт-Петербург, тел. 572-16-88	Нефтешламы
19	ЗАО «ПЭКОП»	г. Санкт-Петербург, тел. 727-78-43	Опасные отходы 1-2 классов опасности
20	Полигон «Красный бор»	г. Санкт-Петербург, тел. 469-44-10	Опасные отходы 1-2 классов опасности
21	ЗАО «Гранат-Кусково»	г. Москва	Термическое обезвреживание отходов

№ п/п	Название предприятия	Контактные данные	Вид используемых отходов
22	АООТ «Синтез»	г. Москва	Термическое обезвреживание отходов
23	НПО «Техэнергохимпром»	г. Москва	Термическое обезвреживание отходов
24	ТОО НИЛ «Сервис Прим»	г. Москва	Термическое обезвреживание отходов

2.2.6.1.5. Захоронение отходов

Захоронение ТКО, КГО от всех источников образования и малоопасных промышленных отходов, а также уличного смета до настоящего времени осуществляется на лицензированном полигоне.

Производится прием отходов 3, 4 и 5 классов опасности от двух городских округов г. Апатиты и г. Кировск с общей численностью населения порядка 95 тыс. человек. На полигоне захоранивают коммунальные и промышленные нетоксичные отходы. Сортировка отходов не производится, сортировочный комплекс не оборудован.

Местоположение полигона – в районе Белогубского карьера, на территории, подведомственной г. Апатиты. Расстояние от черты г. Кировск до полигона – 35 км.

Общая площадь полигона – 13 га. Площадь для приема отходов – 6,5 га.

Мощность объекта (м³ в год) – 21 958,67 для пром. отх. и 116360 для ТКО.

Полигон введен в эксплуатацию в 1997 году. В настоящее время мощность свалки практически исчерпана.

В настоящее время прием и складирование отходов производится по высотной схеме. Прием отходов производится с 8 до 19:30 часов.

Действующий полигон функционирует с существенными нарушениями требований санитарных правил:

Полигон не оборудован защитным противофильтрационным экраном, препятствующим загрязнению грунтовых и поверхностных вод свалочным субстратом, мониторинг окружающей среды не проводится.

Полигон не оборудован весовой. На полигоне ведется учет отходов по объему в кубических метрах, а также регистрация в журнале.

Сортировка отходов не производится. В связи с этим опасные отходы не отсортировываются и, оставаясь в общем мусоре, увеличивают загрязнение окружающей среды.

В карьере Белогубский в непосредственной близости санкционированной свалки с 2006 года начато строительство и в настоящее время работает новый полигон для размещения ТКО и ПО. Проект строительства полигона утвержден и прошел экологическую экспертизу. Его проектная мощность – 21 959 т/год для промышленных отходов и 33 744 т/год для ТКО.

Общая площадь участка, выделенного под строительство, составляет 34,8 га. На нем будут

располагаться 2-я и 3-я очереди оборудованного полигона, хозяйственная зона и площадка для предварительной сортировки отходов в целях выделения из них утильных компонент. Участок, планировавшийся под первую очередь уже использован под санкционированную свалку, в 2006 году началось строительство оборудованной части полигона.

2.2.6.2. Оценка количества отходов в МО город Кировск с подведомственной территорией

2.2.6.2.1. Нормы накопления отходов

В целях реализации долгосрочной целевой программы «Отходы» на 2009–2013 годы, утвержденной постановлением Правительства Мурманской области от 24.10.2008 № 506-ПП/20, направленной на снижение негативного влияния отходов производства и потребления на окружающую среду, Комитетом природопользования и экологии Мурманской области был заключен государственный контракт № 123 от 21.08.2009 на выполнение работ «Определение норм накопления отходов для муниципальных образований Мурманской области».

Исполнитель контракта – общество с ограниченной ответственностью «ОРКО-инвест» — оператор рынка услуг по обращению с отходами в г. Мурманске.

Исполнителем контракта создана рабочая комиссия с привлечением представителей ОАО «Академия коммунального хозяйства им. К.Д. Памфилова», ООО «ЭкоМаршал» (научные исследования и разработки в области экологии).

Результатом выполнения работ по данному контракту будет разработка нормативно-правового акта, определяющего нормы накопления отходов на территории Мурманской области (Таблица 80 и Таблица 81).

В сравнении со значениями норм накопления ТКО, которые были разработаны ранее специалистами ООО «МЕГАПОЛИС» для населенных пунктов Северо-западного федерального округа со схожими климатическими условиями, приблизительно равной численностью населения и схожей инфраструктурой, нормы накопления ТКО от населения в городе Кировск с подведомственной территорией приблизительно равны аналогичным показателям, с отличием не более 5%.

Нормы накопления ТКО от населения в г Кировск превышают аналогичный показатель для населения г. Санкт-Петербург на 4% (норма накопления в г. Санкт-Петербурге составляет 1,88 куб. метров от одного человека в год, утв. Администрацией Санкт-Петербурга 01.08.2008 года и действующий в настоящее время).

Таблица 80 – Нормы накопления ТКО, КГО и ЖБО для жилищного фонда

Наименование объекта	Норма накопления отходов				Средняя плотность
	Среднегодовая		Среднесуточная		
	кг	м ³	кг	л	кг/м ³

Жилой фонд					
ТБО населения (на 1 человека)	312	1,95	0,85	5,3	160
КГО населения (на 1 человека)	158	0,75	0,43	2,1	210
ЖБО населения, проживающего в неканализованном жилом фонде (на 1 человека)		3,5		9,6	

Таблица 81 – Нормы накопления ТБО для учреждений и организаций общественного назначения, объектов торговли

№ п/п	Наименование объекта	Норма накопления отходов				Средняя плотность
		Среднегодовая		Среднесуточная		
		кг	м ³	кг	л	кг/м ³
1	Организации торговли					
1.1.	Продовольственный магазин (на 1 м ² торговой площади)	246	1,8	0,7	4,82	140
1.2.	Универсам (на 1 м ² торговой площади)	185	1,4	0,5	3,89	130
1.3.	Павильон (на 1 м ² торговой площади)	371	2,9	1	7,81	130
1.4.	Лоток (на одно торговое место)	475	3,7	1,3	10	130
1.5.	Палатки, торговые павильоны, киоски: газетные, сувенирные и т.д. (на 1 м ² общей площади)	563	5,1	1,5	14	110
1.6.	Торговля с автомашин (на 1 торговое место)	717	5,3	2	14,6	135
1.7.	Магазин промышленных товаров (на 1 м ² торговой площади)	116	1	0,3	2,66	120
1.8.	Супермаркет (универмаг), гипермаркеты, торговые комплексы, и прочие торговые предприятия и организации (на 1 м ² торговой площади)	127	1	0,4	2,68	130
1.9.	Рынки (на 1 м ² торговой площади)	176	1,3	0,5	3,45	140
1.10.	Склады, базы (на 1 м ² общей площади)	42	0,3	0,1	0,82	140
1.11.	Организация/предприятие, оказывающая услуги общественного питания (кафе, ресторан, бар, закусочная и т.д.) (на 1 посадочное место)	318	1,7	0,9	4,71	185
1.12.	Ярмарка (на 1 м ² торговой площади)	130	1	0,4	2,74	130
2	Медицинские учреждения					
2.1.	Аптека (на 1 м ² общей площади)	57,2	0,5	0,2	1,42	110
2.2.	Больницы, лечебные учреждения стационарного типа (на 1 койка/место)	410	2,1	1,1	5,62	200
2.3.	Поликлиника, диспансер (на 1 посещение)	8,4	0,1	0	0,19	120
2.4.	Санаторий, пансионаты (на 1 койка/место)	185	1,1	0,5	2,99	170
3	Организации, оказывающие автотранспортные услуги					
3.1.	Автомастерская, станция технического обслуживания, шиномонтажные мастерские (на одно машино/место)	32,2	0,2	0,1	0,63	140
3.2.	Автозаправочная станция (на 1 заправочное место)	59	0,6	0,2	1,62	100
3.3.	Автостоянка, парковка (на одно машино/место)	22,1	0,2	0,1	0,47	130
3.4.	Гараж, гаражные кооперативы, паркинги закрытого типа (на одно машино/место)	50	0,3	0,1	0,68	200
3.5.	Автомойка (на 1 рабочее место)	29,4	0,2	0,1	0,58	140
4	Образовательные учреждения					
4.1.	Дошкольное образовательное учреждение (на 1 ребенка)	133	0,8	0,4	2,14	170
4.2.	Общеобразовательные учреждения (на 1 учащегося)	54	0,3	0,2	0,88	165

№ п/п	Наименование объекта	Норма накопления отходов				Средняя плотность
		Среднегодовая		Среднесуточная		
		кг	м ³	кг	л	кг/м ³
4.3.	Учреждение начального профессионального образования, среднего профессионального образования, высшего профессионального и послевузовского образования или иное учреждение, осуществляющее образовательный процесс (на 1 учащегося)	35,2	0,2	0,1	0,6	160
5	Иные организации					
5.1.	Организация, осуществляющая деятельность по ремонту бытовой, радио- или компьютерной техники (на 1 м ² общей площади)	42,5	0,2	0,1	0,58	110
5.2.	Организация, осуществляющая деятельность по изготовлению и ремонту обуви, одежды (на 1 м ² общей площади)	19,5	0,3	0,1	0,9	120
5.3.	Ремонт часов, очков, ключей, ксерокс (на 1 рабочее место)	36,4	0,3	0,1	0,77	130
5.4.	Садоводческие кооперативы, садово-огородные товарищества (на 1 участок)	570	2,9	1,6	7,81	200
5.5.	Химчистка, прачечная (на 1 м ² общей площади)	26	0,2	0,1	0,55	130
5.6.	Бани, сауны (на 1 посещение)	36,8	0,2	0,1	0,63	160
5.7.	Организации, оказывающие ритуальные услуги (на 1 рабочее место)	149	1,7	0,4	4,52	90
5.8.	Кладбища, колумбарии (на 1 га)	3625	15	9,9	39,7	250
5.9.	Научно-исследовательские, проектные институты и конструкторские бюро (на 1 сотрудника)	173	1,4	0,5	3,95	120
5.10.	Сбербанки, банки (на 1 сотрудника)	85,5	0,9	0,2	2,47	95
5.11.	Отделения связи (на 1 сотрудника)	95	1	0,3	2,6	100
5.12.	Административные и другие учреждения, офисы (на 1 сотрудника)	46,8	0,5	0,1	1,42	90
6	Предприятия службы быта					
6.1.	Парикмахерские и косметические салоны (на 1 место)	26,1	0,3	0,1	0,79	90
6.2.	Гостиницы (на 1 место)	196	1,2	0,5	3,15	170
6.3.	Общежития (на 1 место)	266	1,4	0,7	3,84	190
7	Культурно-спортивные учреждения					
7.1.	Клубы, кинотеатры, концертные залы, театры, библиотеки, дворцы и дома культуры (на 1 место)	69	0,5	0,2	1,26	150
7.2.	Спортивная арена, стадион (на 1 место)	18,9	0,2	0,1	0,58	90
7.3.	Железнодорожные и автовокзалы, аэропорты, морские и речные порты (на 1 пассажира)	32,5	0,3	0,1	0,68	130

2.2.6.2.2. Оценка количества образующихся отходов

Источниками образования ТКО в МО город Кировск с подведомственной территорией являются население и организации и предприятия, также вместе с ТКО на полигон поступает уличный смет.

Таблица 82 – Количество вывезенных отходов в МО город Кировск с подведомственной территорией

Наименование поставщика отходов	Куб. м	Куб. м	Куб. м	Куб. м	Куб. м
	2011	2012	2013	2014	2015
Население	49140,0	49739,1	51748,5	69825,7	72865,9

Организации и учреждения общественного назначения, торговые предприятия	21061,0	21316,7	22177,4	29925,3	31228,3
Уличный смет	—	—	400,0	450,0	600,0
ВСЕГО:	70201,0	71055,8	74325,9	100201,1	104694,2

По строке «Уличный смет» отражены объемы мусора, удаляемого из мест общественного пользования (парки, скверы, мемориалы) оплаченные из средств местного бюджета по муниципальным контрактам, заключаемым с АО «Апатит» и ООО «Чистый город».

Таблица 83 – Количество вывезенных отходов в МО город Кировск с подведомственной территорией (процентное соотношение)

Наименование поставщика отходов	Куб. м	Куб. м	Куб. м	Куб. м	Куб. м
	2011	2012	2013	2014	2015
Население	70,0%	70,0%	69,6%	69,7%	69,6%
Организации и учреждения общественного назначения, торговые предприятия	30,0%	30,0%	29,8%	29,9%	29,8%
Уличный смет	—	—	0,5%	0,4%	0,6%
ВСЕГО:	100%	100%	100%	100%	100%

По результатам расчетов (Таблица 82 и Таблица 83) процентное соотношение ТКО населения и ТКО организаций составляет 70% : 30 % соответственно.

На основании сведений об объектах образования ТКО и норм накопления ТБО (Таблица 82 и Таблица 83) производится расчет количества образованных отходов с целью определения процентного соотношения объемов и массы ТКО населения : ТКО организаций. Результаты расчетов представлены в таблице 80. По результатам расчетов процентное соотношение объемов ТКО населения : ТКО организаций составляет 31 % : 69 % соответственно, массы ТКО населения : ТКО организаций составляет 53% : 47% соответственно

По результатам исследований специалистов ООО «МЕГАПОЛИС» населенных пунктов Северо-Западного федерального округа, приблизительно равной численностью населения и схожей инфраструктурой (г. Апатиты Мурманской области, г. Сланцы и г. Приозерск Ленинградской области и др.), объемы образования ТКО от населения составляют порядка 60-65 % от общего объема образования ТКО.

Процентное соотношение доли ТКО населения и организаций, полученное в результате расчетов и приведенное в таблице 80, свидетельствует о высоких нормах накопления ТКО для организаций и предприятий и устаревшей норме накопления ТКО от населения.

В дальнейших расчетах будет принято соотношение 65% ТКО населения (без учета КГО) к 35% ТКО организаций и предприятий.

Таблица 84 – Количество ТКО от населения и организаций в МО город Кировск с подведомственной территорией

Объект	Ед. измерения	Кол-во ед. измерения	Норма накопления ТКО, м куб./год	Объем ТКО, м куб.	Норма накопления ТКО, кг/год	Масса ТКО, кг
Население МО город Кировск с подведомственной территорией						
Население МО город Кировск с подведомственной территорией	человек	30900	1,95	60 255	312	9 640 800

Программа комплексного развития систем коммунальной инфраструктуры муниципального образования город Кировск с подведомственной территорией на период 2011-2013 годы и на перспективу до 2020 года

Объект	Ед. измерения	Кол-во ед. измерения	Норма накопления ТКО, м куб./год	Объем ТКО, м куб.	Норма накопления ТКО, кг/год	Масса ТКО, кг
Предприятия и организации						
1. Предприятия торгов ли.				36 363		4 836 889
- промышленными товарами;	кв. м торговой площади	11193,8	0,97	10 858	116,4	1 302 958
- продовольственными товарами;	кв. м торговой площади	12026,7	1,76	21 167	246,4	2 963 379
- ларьки, палатки;	кв. м торговой площади	239,2	5,12	1 225	563,2	134 717
- складские помещения.	кв. м площади	10377	0,3	3 113	42	435 834
2. Учреждения здравоохранения.				22 731		2 777 249
- поликлиники, амбулатории;	посещений в год	308726	0,07	21 611	8,4	2 593 298
- стационары всех типов;	место	329	2,05	674	410	134 890
- аптеки, аптечные киоски.	кв. м площади	857,7	0,52	446	57,2	49 060
3. Учреждения временного проживания населения.				1 456		253 619
- учреждения санаторно-курортные, дома отдыха;	место	280	1,09	305	185,3	51 884
- гостиницы;	место	738	1,15	849	195,5	144 279
- общежития.	место	216	1,4	302	266	57 456
4. Организации и учреждения управления, проектные организации, кредитно-финансовые учреждения и предприятия связи.				140		14 686
- административные учреждения;	сотрудник	60	0,52	31	46,8	2 808
- проектные организации, офисы, конторы;	сотрудник	—	0,52	—	46,8	—
- банки;	сотрудник	50	0,9	45	85,5	4 275
- юридические консультации, нотариальные конторы, суды;	сотрудник	44	1,44	63	172,8	7 603
- отделения связи.	сотрудник	—	0,95	—	95	—
5. Учебно-образовательные учреждения, в том числе дошкольного образования.				2 679		450 570
- детские сады;	место	1688	0,78	1 317	132,6	223 829
- школы;	учащийся	2794	0,32	894	54	150 876
- школы-интернаты;	учащийся	88	1,09	96	185,3	16 306
- училища;	учащийся	1692	0,22	372	35,2	59 558
- высшие учебные заведения.	учащийся	—	0,22	—	35,2	—
6. Культурно-спортивные, развлекательные учреждения				54		24 840
- кинотеатры, театры;	место	360	0,46	166	69	24 840
- библиотеки;	посещений в год	180000	0,0003	54	—	—
- спортивные залы, бассейны;	посещений в год	—	—	—	—	—
- спортивно-	место	—	0,21	—	18,9	—

Программа комплексного развития систем коммунальной инфраструктуры муниципального образования город Кировск с подведомственной территорией на период 2011-2013 годы и на перспективу до 2020 года

Объект	Ед. измерения	Кол-во ед. измерения	Норма накопления ТКО, м куб./год	Объем ТКО, м куб.	Норма накопления ТКО, кг/год	Масса ТКО, кг
концертные комплексы;						
- выставочные комплексы;	кв. м площади	—	—	—	—	—
- музеи, галереи;	посещений в год	—	—	—	—	—
- церкви.	кв. м площади	—	—	—	—	—
7. Предприятия бытового обслуживания				1 314		121 632
- ремонт бытовой техники;	кв. м площади	177,5	0,21	37	42,5	7 544
- ремонт обуви, одежды и др.	кв. м площади	2106,5	0,33	695	19,5	41 077
- химчистки, прачечные;	кв. м площади	2921,9	0,2	584	26	75 969
- бани;	кв. м площади	92	0,23	21	36,8	3 386
- косметические и парикмахерские салоны;	место	46	0,29	13	26,1	1 201
- предприятия общественного питания.	место	—	1,72	—	318,2	—
8. Учреждения жилищно-коммунального хозяйства.				67 358		15 739
- жилищно-эксплуатационные организации;	кв. м обслуж-й площади	—	0,02	600	15	—
- Предприятие сферы ЖКХ ОАО «Апатит»	—	—	—	13 958	—	15 739
- кладбища;	га		14,5	-	3 625	—
- городские парки;	кв. м площади	480000	0,11	52 800	—	—
- пляжи	кв. м площади	—	—	—	—	—
9. Предприятия пассажирского транспорта						
- ж/д вокзалы,	1 пассажир	—	0,25	—	32,5	—
- автовокзалы,	1 пассажир	—	0,25	—	32,5	—
- морские и речные вокзалы,	1 пассажир	—	0,25	—	32,5	—
- аэропорты;	1 пассажир	—	0,25	—	32,5	—
10 Предприятия частного транспорта				15		1 989
- автостоянки	машино-место	90	0,17	15	22,1	1 989
- гаражные кооперативы	машино-место	—	0,25	—	50	—
Количество ТКО ИТОГО от населения				60 255		9 640 800
ИТОГО от организаций и предприятий в м куб.:				132 110		8 497 213
ВСЕГО по МО город Кировск с подведомственной территорией				192 365		18 138 013
Процентное соотношение ТКО ИТОГО от населения:				31%		53%
ИТОГО от организаций и предприятий				69%		47%
ВСЕГО по МО город Кировск с подведомственной территорией				100%		100%

На рисунке 3.11 представлена функциональная схема движения потока отходов, образующихся в МО «Город Кировск с подведомственной территорией» с участием городских объектов обращения с отходами и объектов других регионов.

В настоящий момент не представляется возможным достоверно оценить полностью объемы образования, перемещения и ликвидации отходов производства на предприятиях и организациях города.

Часть отходов, подлежащих обязательной переработке, либо временно накапливается на промышленных площадках предприятий, либо под видом неопасных отходов несанкционированно размещается на действующем полигоне ТБО или на стихийных городских свалках. Все это приводит к опасному загрязнению окружающей среды и представляет серьезную угрозу для экологической безопасности городской среды.

Программа комплексного развития систем коммунальной инфраструктуры муниципального образования город Кировск с подведомственной территорией на период 2011-2013 годы и на перспективу до 2020 года



Рисунок 3.11. — Функциональная схема движения потоков отходов производства и потребления с участием основных объектов обращения с отходами в МО город Кировск с подведомственной территорией

2.2.6.2.3. Оценка ущерба от скоплений отходов и рекультивация объектов

В основе любого расчета ущерба лежит учет существующего количества отходов и его прогнозирование.

Для определения ущерба используются статистические данные о городском и сельском поселении, определяются вероятные количества отходов, образовавшиеся за отчетный или прогнозный период по формуле 3.1 [33, 34]:

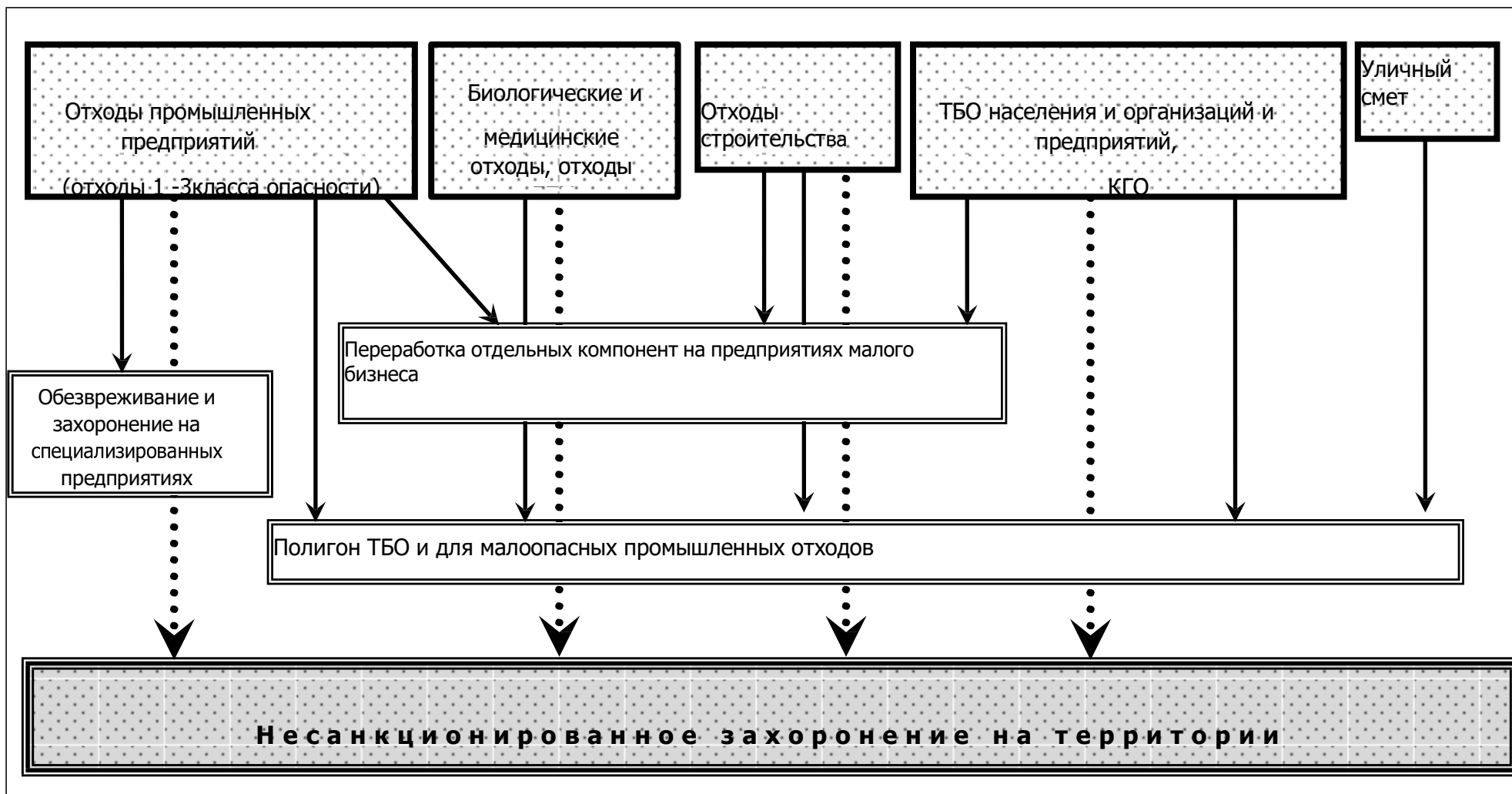
$$Q = k_{город} * N_{город} + k_{село} * N_{село} \quad (3.1)$$

Где: Q — суммарное количество отходов в тоннах (метрах кубических), образующееся на исследуемой территории; $k_{город}$ и $k_{село}$ — среднестатистические нормы образования отходов для городского и сельского поселения соответственно, $N_{город}$ и $N_{село}$ — численность городского и сельского поселения соответственно.

Из общего значения величины Q можно выделить $Q_{п}$ — количество отходов, которое размещено на обустроенных полигонах для захоронения отходов, и $Q_{н}$ — количество отходов, которое размещено на необустроенных полигонах, т.е. на несанкционированных свалках, или на приусадебных участках. Величину $Q_{н}$ можно вычислить следующим образом, если известно значение Q и $Q_{п}$:

$$Q_{н} = Q - Q_{п} \quad (3.2)$$

2.2.6.2.4. Оценка количества ТКО накопленного на полигоне бытовых и промышленных отходов

Полигон ТКО и ПО в районе Белогубского карьера эксплуатируется с 1997 года включительно.

На полигоне захоранивают отходы городских округов г. Апатиты и г. Кировск.

Общий объем ТБО, размещенных на санкционированной свалке в районе Белогубского карьера в 2006 г. составил 47300 т, в 2007 г. 47244 тонн (данные Администрации г. Апатиты), таким образом, примем среднее количество ежегодно размещенных ТБО составляет 47300 тонн.

В период времени с 1997 по 2011 гг. на полигоне ТБО и ПО в районе Белогубского карьера накоплено порядка 700 000 тонн ТБО.

По результатам исследований Научно-исследовательского центра экологической безопасности Российской Академии Наук, Академии коммунального хозяйства им. К.Д. Памфилова ориентировочные дифференцированные нормы накопления бытовых отходов от жилых зданий на

Программа комплексного развития систем коммунальной инфраструктуры муниципального образования город Кировск с подведомственной территорией на период 2011-2013 годы и на перспективу до 2020 года

одного человека в городах с приближенным значением численности населения, схожими климатическими условиями и инфраструктурой города, в период с 1997 года до 2008 года включительно составляет примерно 1,40 м³/чел./год при плотности 160 кг/м³ куб. С 2009 года принята норма накопления 1,95 м³/чел./год при плотности 160 кг/м³ куб. Оценка количества ТБО накопленного на расширенном полигоне ТБО и ПО в районе

С 2009 года принята норма накопления 1,95 м³/чел./год при плотности 160 кг/м³ куб. (Таблица 3.6).

Оценка количества ТБО накопленного на расширенном полигоне ТКО и ПО в районе

Белогубского карьера (открытом с 2007 года) от населения и организаций и предприятий МО город Кировск с подведомственной территорией представлена в таблице 3.12. Численность населения принята согласно справочным данным и данным Администрации. Соотношение ТКО населения и ТКО организаций принято 65% к 35 %.

Плотность отходов ТКО составляет 312 кг/м³ куб при образовании (Таблица 3.6), к моменту захоронения на полигоне плотность отходов (при транспортировании) увеличивается в 1,5 – 2 раза, на полигоне плотность отходов увеличивается в среднем в 2-5 раз [10].

Таблица 3.12. – Оценка количества ТКО от населения и организаций в МО город Кировск с подведомственной территорией, образованных в период с 1997 по 2011 годы

Конец года	Население, чел.	Норма накопления ТКО с учетом КГО (куб. м)	Объемы ТКО населения (в том числе КГО)	Объемы ТКО организаций	Объем накопления за год (куб. м)	Минимальный объем ТКО на полигоне при макс. уплотнением хб, м куб.	Масса ТКО накопленных МО "Город Кировск с подведомственной территорией", тонн
2007	30 558	1,40	47 059	27 874	74 933	12 489	11 989
2008	30 194	1,40	46 499	27 542	74 040	12 340	11 846
2009	30 500	1,95	65 423	38 750	104 173	17 362	16 668
2010	30 500	1,95	65 423	38 750	104 173	17 362	16 668
2011	30 944	1,95	66 375	39 314	105 689	17 615	16 910
<u>ИТОГО:</u>			<u>290 778</u>	<u>172 230</u>	<u>463 008</u>	<u>77 168</u>	<u>74 081</u>

Ежегодно в МО город Кировск с подведомственной территорией образуется порядка 17 тыс. тонн ТКО.

Для расчета точного количества отходов на полигоне необходимо знание количества отходов, поступивших на полигон на основе сведений из журнала учета отходов и/ или проведение натурных измерений.

2.2.6.2.5. Оценка ущерба от скоплений отходов

В отношении ТКО подтверждено экспериментально [41-42, 55], что по прошествии 30 лет захороненные ТКО подвергнутся полному биохимическому разложению и практически перестанут выделять свалочный газ, содержащий метан и усиливающий за счет этого парниковый эффект. По истечении этого срока прекратится также выделение жидкого фильтрата, содержащего в растворенном и взвешенном состоянии многие токсичные вещества. Таким образом, мы принимаем, что в данном случае захороненные отходы спустя 30 лет после захоронения уже не будут представлять опасности ни для объектов окружающей среды, ни для населения.

Полигон ТКО и ПО (на котором захораниваются отходы городских округов г. Апатиты и г. Кировск) в районе Белогубского карьера эксплуатируется с 1997 года включительно, период, который полигон представляет опасность для окружающей среды, еще не истек.

Расчет возможного количества газов и тяжелых металлов от среднего количества образующихся ТКО ежегодно (Таблицы 3.11 и 3.12) в МО город Кировск с подведомственной территорией, можно произвести согласно нормативам выделения вредных веществ, принятых на основании исследований Научно-исследовательского центра экологической безопасности РАН [5].

Таблица 3.13. – Расчет ежегодного возможного объема газов, образующихся от ТКО МО город Кировск с подведомственной территорией (в куб. метрах)

Масса отходов	Объем газов, выделяемый от 1 тонны ТКО в год на полигонах, Куб.метры за год				
	CH ₄	CO ₂	N ₂	H ₂	H ₂ S
	2,75	2	0,15	0,05	0,05
17 тыс. тонн отходов	46 750	34 000	2 550	850	850

Таблица 3.14. – Расчет ежегодного возможного количества тяжелых металлов, образующихся от ТКО МО город Кировск с подведомственной территорией (в граммах)

Масса отходов	Количество тяжелых металлов, выделяемых на полигонах от 1 тонны ТКО за год, мг за год				
	Pb	Cr	Cd	Cu	Zn
	3,7	19,8	0,337	9,24	23,1
17 тыс. тонн отходов	629	3 366	57	1571	3 927

Расчет возможного количества газов и тяжелых металлов, образованных от накопленных на полигоне отходов с 1996 года представлен в таблицах 3.15 и 3.16.

Таблица 3.15. – Расчет возможного объема газов, образованных от накопленных на полигоне ТКО (в тыс. куб. метров)

Масса отходов	Объем газов, выделяемый от 1 тонны ТКО в год на полигонах, Куб.метры за год				
	CH ₄ 2,75	CO ₂ 2	N ₂ 0,15	H ₂ 0,05	H ₂ S 0,05
700 тыс. тонн отходов	1 925	1 400	105	35	35

Таблица 3.16 – Расчет возможного количества тяжелых металлов, образованных от накопленных на полигоне ТКО (в граммах)

Масса отходов	Количество тяжелых металлов, выделяемых на полигонах от 1 тонны ТКО за год, мг за год				
	Pb 3,7	Cr 19,8	Cd 0,337	Cu 9,24	Zn 23,1
700 тыс. тонн отходов	25 900	138 600	2 359	64 680	161 700

Вывозимые из населенных пунктов МО город Кировск с подведомственной территорией бытовые отходы представляют значительную санитарную опасность и при неорганизованном складировании их вокруг населенных пунктов загрязняют почву, воздух, грунтовые и поверхностные воды, способствуют размножению мух, создают неблагоприятную обстановку в пригородных зонах. Поэтому бытовые отходы следует подвергать наиболее быстрому, правильно организованному с технической и санитарной стороны обезвреживанию.

2.2.6.2.6. Рекультивация участков несанкционированного захоронения ТКО на территории МО город Кировск с подведомственной территорией

На территории МО город Кировск с подведомственной территорией есть несанкционированные свалки, которые подлежат рекультивации.

Расчет количества ТКО, поступившего на несанкционированные свалки на территориях, прилегающих к г. Кировск за 2011 год

Количество ТКО транспортированное на полигон ТКО с территории городского округа в 2011 году 105 тыс. м. куб. (Таблица 3.8). Согласно расчетным данным за 2011 год на территории МО г. Кировск с подведомственной территорией образовалось 190 тыс. м куб. (Таблица 3.11). Таким образом, на несанкционированные свалки за 2011 год могло попасть более 80 тыс. куб. метров ТКО.

В целях улучшения санитарного эпидемиологического состояния, предотвращения распространения заболеваний на территории городского округа, а также возвращения в хозяйственный оборот земель, используемых для размещения объектов санитарной очистки, необходимо проведение рекультивационных работ на несанкционированных объектах.

Рекультивационные работы осуществляются в несколько этапов:

Начальный этап включает в себя обследование свалки, проектирование технологических схем рекультивации, экономический анализ технологических схема рекультивации и составление порядка рекультивационных работ.

При малых размерах несанкционированных свалок (до 100 кв.м.) мусор подлежит вывозу на санкционированный полигон ТКО и ПО.

Рекультивация объектов захоронения ТКО осуществляется после стабилизации закрытых полигонов — процесса упрочнения свалочного грунта, достижения им постоянного устойчивого состояния. Сроки процесса стабилизации для МО город Кировск с подведомственной территорией составляют 3-15 лет [10].

Основной этап включает в себя производство работ по рекультивации. Стоимость рекультивации 1 метра квадратного может варьировать от 600 до 2000 рублей (по данным на 2012 год).

Заключительный этап представляет собой обследование с целью подтверждения экологической безопасности территории на месте проведения рекультивационных работ.

Учитывая требования СанНиП 2.2.1/2.1.1.1200-03 к размещению новых объектов – размер санитарно-защитной зоны от жилой застройки до границ усовершенствованного полигона — 1000 м.

Финансирование

Финансирование мероприятий по рекультивации несанкционированных объектов осуществляется за счет средств бюджета города Кировска, областного бюджета и внебюджетных источников в рамках ведомственной целевой программы «Отходы», утв. постановлением Главы Администрации города Кировска от 20.01.2011 № 57.

Рекультивацию объектов возможно осуществлять за счет доходов, получаемых от деятельности мусоросортировки и переработки вторичных ресурсов.

2.2.6.2.7. Выводы по главе

В результате проведенных исследований действующей системы обращения с отходами в МО город Кировск с подведомственной территорией в рамках разработки «Генеральной схемы санитарной очистки» были выявлены основные проблемы и недостатки системы обращения с отходами в муниципальном образовании:

- При обращении с ТКО, КГО
- Нормы накопления ТКО нуждаются в пересмотре и верификации.

Программа комплексного развития систем коммунальной инфраструктуры муниципального образования город Кировск с подведомственной территорией на период 2011-2013 годы и на перспективу до 2020 года

- Часть контейнерных площадок не имеет соответствующего санитарно-гигиеническим требованиям обустройства (отсутствует ограждение, бетонное или асфальтовое покрытие, посадка из кустарников).
- Состояние контейнерных площадок свидетельствует о недостаточном количестве контейнеров.
- Состояние контейнерных площадок свидетельствует о недостаточном количестве мусоровозов/суточных рейсов.
- На территориях жилых домов отсутствуют организованные места сбора крупногабаритных отходов.
- Некоторые виды отходов отсортировываются местным населением (лицами без определенного места жительства), заинтересованными в получении доходов от такого рода деятельности.
- Часть предприятий и организаций не охвачена договорами на вывоз отходов.
- Не развита система снижения объема отходов, поступающих на захоронение, это означает, что отсутствует система извлечения ценных компонент, которые могут использоваться как вторичное сырье.
- Незрелость местного и регионального бизнеса по переработке вторичных ресурсов.
- Низкий уровень развития межрегионального рынка вторичных ресурсов.
- Вследствие неорганизованной рекреационной деятельности производится загрязнение территории бытовыми отходами.

Детальный анализ обеспеченности населения МО город Кировск с подведомственной территорией контейнерами и контейнерными площадками не был произведен ввиду отсутствия соответствующего пункта в техническом задании к МК № 6 от 11.03.2012 года а разработку Генеральной схемы очистки территории муниципального образования город Кировск с подведомственной территорией.

Для определения необходимого количества дополнительных контейнеров на контейнерных площадках необходим *регулярный мониторинг состояния контейнерных площадок* специализированными организациями в системе ЖКХ в МО город Кировск с подведомственной территорией (ООО «Кировское УЖКХ», ООО «Партнер», ОАО «Апатит», ООО «Чистый город», МУП «ЖКХ», ТСЖ, Администрация МО город Кировск с подведомственной территорией) с целью выявления нехватки контейнеров. Индикатором недостаточности контейнеров является их пополняемость к моменту опорожнения и скопление ТБО непосредственно на контейнерной площадке и прилегающей территории.

При обращении с опасными отходами

Часть опасных отходов попадает в общий поток неопасных отходов и захораниваются на полигоне ТКО и ПО.

Проблемы общего характера

Практически отсутствует действенный государственный и муниципальный контроль над вывозом и ликвидацией отходов, невозможно проконтролировать их деятельность по обращению с отходами, что приводит к возникновению несанкционированных свалок.

Для решения выявленных проблем в системы обращения с отходами МО город Кировск с подведомственной территорией необходимо:

- Верификация норм накопления ТКО от населения и организаций и предприятий;
- Совершенствование управления в сфере обращения с отходами потребления и использования вторичных ресурсов;
- Совершенствование системы обращения с отходами потребления;
- Полный охват организаций и предприятий договорами на вывоз ТКО;
- Создание полноохватной и селективной системы сбора ТКО;
- Формирование оперативной и гибкой системы вывоза ТКО;
- Организация экологически безопасного размещения ТКО;
- Создание условий для максимизации использования вторичных ресурсов;
- Разработка нормативно-правового обеспечения и комплексной системы учета ТКО;
- Достижение высокого уровня финансовой обеспеченности сферы обращения с ТКО.

Раздел 3. Целевые показатели развития коммунальной инфраструктуры

Результаты реализации Программы определяются уровнем достижения запланированных целевых показателей.

Перечень целевых показателей с детализацией по системам коммунальной инфраструктуры принят в соответствии с Методическими рекомендациями по разработке программ комплексного развития систем коммунальной инфраструктуры муниципальных образований, утв. Приказом Министерства регионального развития Российской Федерации от 06.05.2011 № 204 (Таблица 85):

- критерии доступности коммунальных услуг для населения;
- показатели спроса на коммунальные ресурсы и перспективные нагрузки;
- величины новых нагрузок;
- показатели качества поставляемого ресурса;
- показатели степени охвата потребителей приборами учета;
- показатели надежности поставки ресурсов;
- показатели эффективности производства и транспортировки ресурсов;
- показатели эффективности потребления коммунальных ресурсов;
- показатели воздействия на окружающую среду.

При формировании требований к конечному состоянию коммунальной инфраструктуры МО г. Кировск применяются показатели и индикаторы в соответствии с Методикой проведения мониторинга выполнения производственных и инвестиционных программ организаций коммунального комплекса, утв. приказом Министерства регионального развития Российской Федерации от 14.04.2008 № 48.

Целевые показатели устанавливаются по каждому виду коммунальных услуг и периодически корректируются.

Таблица 85 – Целевые показатели Программы

№ п/п	Ожидаемые результаты Программы	Целевые показатели
1	Система электроснабжения	
1.1	Доступность для потребителей Повышение доступности предоставления коммунальных услуг в части электроснабжения населению	Доля потребителей в жилых домах, обеспеченных доступом к электроснабжению, %
		Доля расходов на оплату услуг электроснабжения в совокупном доходе населения, %
		Индекс нового строительства сетей, %
1.2	Спрос на услуги электроснабжения Обеспечение сбалансированности систем электроснабжения	Потребление электрической энергии, млн кВт·ч
		Присоединенная нагрузка, кВт
		Величина новых нагрузок, кВт
		Уровень использования производственных мощностей, %
1.3	Охват потребителей приборами учета Обеспечение сбалансированности услугами электроснабжения объектов	Доля объемов электрической энергии, расчеты за которую осуществляются с использованием приборов учета (в части МКД – с использованием коллективных приборов учета), в

Программа комплексного развития систем коммунальной инфраструктуры муниципального образования город Кировск с подведомственной территорией на период 2011-2013 годы и на перспективу до 2020 года

№ п/п	Ожидаемые результаты Программы	Целевые показатели
	капитального строительства социального или промышленного назначения	общем объеме электрической энергии, потребляемой на территории муниципального образования, %
		Доля объемов электрической энергии, потребляемой в МКД, расчеты за которую осуществляются с использованием приборов учета, в общем объеме ЭЭ, потребляемой МКД, %
		Доля объемов электрической энергии на обеспечение бюджетных учреждений, расчеты за которую осуществляются с использованием приборов учета, %
1.4	Надежность обслуживания систем электроснабжения Повышение надежности работы системы электроснабжения в соответствии с нормативными требованиями	Аварийность системы электроснабжения (количество аварий и повреждений на 1 км сети в год), ед.
		Перебои в снабжении потребителей, час/чел.
		Продолжительность (бесперебойность) поставки товаров и услуг, час./день
		Износ коммунальных систем, %
		Протяженность сетей, нуждающихся в замене, км
		Доля ежегодно заменяемых сетей, %
1.5	Ресурсная эффективность электроснабжения Повышение эффективности работы систем электроснабжения Обеспечение услугами электроснабжения новых объектов капитального строительства социального или промышленного назначения	Уровень потерь электрической энергии, %
		Численность работающих на 1000 обслуживаемых жителей, чел.
		Фондообеспеченность системы электроснабжения, руб.
1.6	Эффективность потребления электрической энергии	Удельное электропотребление населения, кВт·ч/чел./мес.
2	Система теплоснабжения	
2.1	Доступность для потребителей Повышение доступности предоставления коммунальных услуг в части теплоснабжения населению	Доля потребителей в жилых домах, обеспеченных доступом к теплоснабжению, %
		Доля расходов на оплату услуг теплоснабжения в совокупном доходе населения, %
		Индекс нового строительства сетей, %
2.2	Показатели спроса на услуги теплоснабжения Обеспечение сбалансированности систем теплоснабжения	Потребление тепловой энергии, Гкал
		Присоединенная нагрузка, Гкал/ч
		Величина новых нагрузок, Гкал/ч
		Уровень использования производственных мощностей, %
2.3	Качество услуг теплоснабжения	Соответствие качества услуг установленным требованиям (Постановление Правительства Российской Федерации от 06.05.2011 № 354 «О предоставлении коммунальных услуг собственникам и пользователям помещений в многоквартирных домах и жилых домах»), %
2.4	Охват потребителей приборами учета Обеспечение сбалансированности услугами теплоснабжения объектов капитального строительства социального или промышленного назначения	Доля объемов тепловой энергии, расчеты за которую осуществляются с использованием приборов учета (в части МКД – с использованием коллективных приборов учета), в общем объеме тепловой энергии, потребляемой на территории муниципального образования, %
		Доля объемов тепловой энергии, потребляемой в МКД, расчеты за которую осуществляются с использованием приборов учета, в общем объеме ТЭ, потребляемой МКД, %
		Доля объемов тепловой энергии на обеспечение бюджетных учреждений, расчеты за которую осуществляются с использованием приборов учета, %
2.5	Надежность обслуживания систем теплоснабжения	Количество аварий и повреждений на 1 км сети в год, ед.
		Износ коммунальных систем, %
		Протяженность сетей, нуждающихся в замене, км

Программа комплексного развития систем коммунальной инфраструктуры муниципального образования город Кировск с подведомственной территорией на период 2011-2013 годы и на перспективу до 2020 года

№ п/п	Ожидаемые результаты Программы	Целевые показатели
	Повышение надежности работы системы теплоснабжения в соответствии с нормативными требованиями	Доля ежегодно заменяемых сетей, % Уровень потерь и неучтенных расходов тепловой энергии, %
2.6	Ресурсная эффективность теплоснабжения Повышение эффективности работы системы теплоснабжения	Удельный расход электроэнергии, кВт·ч/Гкал Удельный расход топлива, кг у.т./Гкал Удельный расход воды, м ³ /Гкал Численность работающих на 1000 обслуживаемых жителей, чел. Фондообеспеченность системы теплоснабжения, руб. Средняя норма амортизационных отчислений, %
2.7	Эффективность потребления тепловой энергии	Удельное теплоснабжение населения, Гкал/м ²
2.8	Воздействие на окружающую среду Снижение негативного воздействия на окружающую среду	Объем выбросов
3 Системы водоснабжения и водоотведения (водопроводно-канализационное хозяйство)		
3.1	Доступность для потребителей Повышение доступности предоставления коммунальных услуг в части водоснабжения и водоотведения населению	Доля потребителей в жилых домах, обеспеченных доступом к водоснабжению (водоотведению), % Доля расходов на оплату услуг водоснабжения (водоотведения) в совокупном доходе населения, % Индекс нового строительства сетей, %
3.2	Показатели спроса на услуги водоснабжения и водоотведения Обеспечение сбалансированности систем водоснабжения (водоотведения)	Потребление воды (водоотведение), тыс. м ³ Присоединенная нагрузка, м ³ /сут. Величина новых нагрузок, м ³ /сут. Уровень использования производственных мощностей, %
3.3	Показатели качества поставляемых услуг водоснабжения и водоотведения Повышение качества предоставления коммунальных услуг в части услуг водоснабжения и водоотведения населению	Соответствие качества воды установленным требованиям, % Соответствие качества сточных вод установленным требованиям, %
3.4	Охват потребителей приборами учета Обеспечение сбалансированности услугами водоснабжения объектов капитального строительства социального или промышленного назначения	Доля объемов воды, расчеты за которую осуществляются с использованием приборов учета (в части МКД – с использованием коллективных приборов учета), в общем объеме воды, потребляемой на территории муниципального образования, % Доля объемов воды, потребляемой в МКД, расчеты за которую осуществляются с использованием приборов учета, в общем объеме воды, потребляемой МКД, % Доля объемов воды на обеспечение бюджетных учреждений, расчеты за которую осуществляются с использованием приборов учета, %
3.6	Надежность обслуживания систем водоснабжения и водоотведения Повышение надежности работы системы водоснабжения и водоотведения в соответствии с нормативными требованиями	Количество аварий и повреждений на 1 км сети в год, ед. Износ коммунальных систем, % Протяженность сетей, нуждающихся в замене, км Доля ежегодно заменяемых сетей, % Уровень потерь и неучтенных расходов воды, %
3.7	Ресурсная эффективность водоснабжения и водоотведения Повышение эффективности работы систем водоснабжения и водоотведения Обеспечение услугами водоснабжения и водоотведения новых объектов капитального строительства социального	Удельный расход электроэнергии, кВт·ч/м ³ Численность работающих на 1000 обслуживаемых жителей, чел. Фондообеспеченность системы водоснабжения и водоотведения, руб. Численность работающих на 1000 обслуживаемых жителей, чел.

Программа комплексного развития систем коммунальной инфраструктуры муниципального образования город Кировск с подведомственной территорией на период 2011-2013 годы и на перспективу до 2020 года

№ п/п	Ожидаемые результаты Программы	Целевые показатели
	или промышленного назначения	
3.8	Эффективность потребления воды и водоотведения	Удельное водопотребления м ³ /чел./мес.
3.9	Воздействие на окружающую среду Снижение негативного воздействия на окружающую среду	Объем выбросов
4	Система газоснабжения	
4.1	Доступность для потребителей Повышение доступности предоставления коммунальных услуг в части газоснабжения населению	Доля потребителей в жилых домах, обеспеченных доступом к централизованному газоснабжению, %
		Доля расходов на оплату услуг газоснабжения в совокупном доходе населения, %
		Индекс нового строительства сетей, %
4.2	Показатели спроса на услуги газоснабжения Обеспечение сбалансированности систем газоснабжения	Потребление газа, тыс. м ³
		Присоединенная нагрузка, м ³ /ч
		Величина новых нагрузок, м ³ /ч
		Уровень использования производственных мощностей, %
4.3	Охват потребителей приборами учета Обеспечение сбалансированности услугами газоснабжения объектов капитального строительства социального или промышленного назначения	Доля объемов природного газа, расчеты за который осуществляются с использованием приборов учета, %
		Доля объемов природного газа, потребляемого (используемого) в многоквартирных домах, расчеты за который осуществляются с использованием индивидуальных приборов учета, %
4.4	Надежность обслуживания систем газоснабжения Повышение надежности работы системы газоснабжения в соответствии с нормативными требованиями	Количество аварий и повреждений на 1 км сети в год, ед.
		Износ коммунальных систем, %
		Протяженность сетей, нуждающихся в замене, км
		Доля ежегодно заменяемых сетей, %
4.5.	Ресурсная эффективность газоснабжения Повышение эффективности работы систем газоснабжения Обеспечение услугами газоснабжения новых объектов капитального строительства социального или промышленного назначения	Уровень потерь и неучтенных расходов газа, %
4.6	Эффективность потребления газа	Удельное потребление газа, м ³ /чел./мес.
4.7	Воздействие на окружающую среду Снижение негативного воздействия на окружающую среду	Объем выбросов

Удельные расходы по потреблению коммунальных услуг отражают достаточный для поддержания жизнедеятельности объем потребления населением материального носителя коммунальных услуг.

Охват потребителей услугами используется для оценки качества работы систем жизнеобеспечения.

Уровень использования производственных мощностей, обеспеченность приборами учета характеризуют сбалансированность систем.

Качество оказываемых услуг организациями коммунального комплекса характеризует соответствие качества оказываемых услуг установленным ГОСТам, эпидемиологическим нормам и правилам.

Надежность обслуживания систем жизнеобеспечения характеризует способность коммунальных объектов обеспечивать жизнедеятельность МО г. Кировск без существенного снижения качества среды обитания при любых воздействиях извне, то есть оценкой возможности функционирования коммунальных систем практически без аварий, повреждений, других нарушений в работе.

Надежность работы объектов коммунальной инфраструктуры характеризуется обратной величиной - интенсивностью отказов (количеством аварий и повреждений на единицу масштаба объекта, например, на 1 км инженерных сетей); износом коммунальных сетей, протяженностью сетей, нуждающихся в замене; долей ежегодно заменяемых сетей; уровнем потерь и неучтенных расходов.

Ресурсная эффективность определяет рациональность использования ресурсов, характеризуется следующими показателями: удельный расход электроэнергии, удельный расход топлива.

Реализация мероприятий по системе электроснабжения позволит достичь следующего эффекта:

- обеспечение бесперебойного электроснабжения;
- повышение качества и надежности электроснабжения;
- обеспечение резерва мощности, необходимого для электроснабжения районов, планируемых к застройке.

Результатами реализации мероприятий по системе теплоснабжения муниципального образования являются:

- обеспечение возможности подключения строящихся объектов к системе теплоснабжения при гарантированном объеме заявленной мощности;
- повышение надежности и обеспечение бесперебойной работы объектов теплоснабжения за счет уменьшения количества функциональных отказов до рациональных значений;
- улучшение качества жилищно-коммунального обслуживания населения по системе теплоснабжения;
- повышение ресурсной эффективности предоставления услуг теплоснабжения.

Результатами реализации мероприятий по развитию систем водоснабжения муниципального образования являются:

- обеспечение бесперебойной подачи качественной воды от источника до потребителя;

Программа комплексного развития систем коммунальной инфраструктуры муниципального образования город Кировск с подведомственной территорией на период 2011-2013 годы и на перспективу до 2020 года

- улучшение качества жилищно-коммунального обслуживания населения по системе водоснабжения;
- обеспечение возможности подключения строящихся объектов к системе водоснабжения при гарантированном объеме заявленной мощности;
- экономия водных ресурсов и электроэнергии.

Результатами реализации мероприятий по развитию систем водоотведения муниципального образования являются:

- обеспечение возможности подключения строящихся объектов к системе водоотведения при гарантированном объеме заявленной мощности;
- повышение надежности и обеспечение бесперебойной работы объектов водоотведения;
- уменьшение техногенного воздействия на среду обитания;
- улучшение качества жилищно-коммунального обслуживания населения по системе водоотведения.

Реализация программных мероприятий по системе газоснабжения позволит достичь следующего эффекта:

- обеспечение надежности и бесперебойности газоснабжения.

Целевые показатели реализации Программы приведены в таблице 47.

Программа комплексного развития систем коммунальной инфраструктуры муниципального образования город Кировск с подведомственной территорией на период 2011-2013 годы и на перспективу до 2020 года

Наименование целевого индикатора	Ед. изм.	Фактическое значение			Значение индикатора по годам реализации Программы										Целевое значение
		2008 г.	2009 г.	2010 г.	2011 г.	2012 г.	2013 г.	2014 г.	2015 г.	2016 г.	2017 г.	2018 г.	2019 г.	2020 г.	
1	2	3	4	5	6	7	8	9	10	11	12	13	14	15	16
общем объеме электрической энергии, потребляемой на территории муниципального образования (далее – МО)															
Доля объемов электрической энергии, потребляемой в МКД, расчеты за которую осуществляются с использованием приборов учета, в общем объеме ЭЭ, потребляемой МКД	%	16,71	88,25	100	100	100	100	100	100	100	100	100	100	100	100,0
Доля объемом электрической энергии на обеспечение бюджетных учреждений, расчеты за которую осуществляются с использованием приборов учета	%	0,48	0,51	0,48	100	100	100	100	100	100	100	100	100	100	100,0
Надежность обслуживания систем электроснабжения															
Аварийность системы электроснабжения (количество аварий и повреждений на	ед./км	0,0	0,06	0,03	0,06	0,06	0,06	0,06	0,05	0,05	0,05	0,05	0,04	0,04	0,0
Перебои в снабжении потребителей	час/чел.	0,1	0,2	0,2	0,1	0,2	0,1	0,1	0,1	0,2	0,2	0,1	0,1	0,1	0,1
Продолжительность (бесперебойность) поставки товаров и услуг	час./день	23,9	24,0	24,0	24,0	23,9	24,0	24,0	24,0	23,9	24,0	24,0	24,0	23,9	23,9

Программа комплексного развития систем коммунальной инфраструктуры муниципального образования город Кировск с подведомственной территорией на период 2011-2013 годы и на перспективу до 2020 года

Наименование целевого индикатора	Ед. изм.	Фактическое значение			Значение индикатора по годам реализации Программы										Целевое значение
		2008 г.	2009 г.	2010 г.	2011 г.	2012 г.	2013 г.	2014 г.	2015 г.	2016 г.	2017 г.	2018 г.	2019 г.	2020 г.	
1	2	3	4	5	6	7	8	9	10	11	12	13	14	15	16
Износ коммунальных систем	%	81,9	81,6	81,3	81,0	80,7	80,4	80,1	79,8	79,5	79,2	78,9	78,6	78,3	78,3
Протяженность сетей, нуждающихся в замене	км	153,6	153,6	153,6	153,6	153,6	153,6	153,6	153,6	153,6	153,6	153,6	153,6	153,6	153,6
Доля ежегодно заменяемых сетей	%	0,6	0,6	0,9	0,1	0,2	0,5	0,9	0,9	0,2	0,8	0,7	0,7	0,5	0,5
Уровень потерь электрической энергии	%		11,6	11,6	11,8	11,5	11,5	11,5	11,5	11,5	11,4	11,4	11,4	11,4	11,4
Повышение эффективности работы систем электроснабжения															
Численность работающих на 1000 обслуживаемых жителей	чел.	547,0	573,0	600,0	579,0	526,0	553,0	538,0	517,0	513,0	513,0	550,0	553,0	591,0	591,0
Фондообеспеченность системы электроснабжения	руб./чел.	26772,0	25224,0	26193,0	24792,0	25343,0	27166,0	25503,0	28169,0	26632,0	26589,0	27558,0	26332,0	24851,0	24851,0
Эффективность потребления электрической энергии															
Удельное электропотребление населения	кВт·ч/чел./мес.	166,1	180,1	197,0	187,7	187,7	187,7	187,7	187,7	187,7	187,7	187,7	187,7	187,7	187,7
Воздействие на окружающую среду															
Объем выбросов	—	—	—	—	—	—	—	—	—	—	—	—	—	—	—
Система теплоснабжения															
Доступность для потребителей															
Доля потребителей в жилых домах, обеспеченных доступом к теплоснабжению	%	99,0	99,0	99,0	99,0	100	100	100	100	100	100	100	100	100	100,0
Доля расходов на оплату услуг теплоснабжения в совокупном доходе населения	%	3,03	3,20	3,05	3,20	3,29	3,29	3,30	3,29	3,29	3,28	3,28	3,28	3,28	3,3

Программа комплексного развития систем коммунальной инфраструктуры муниципального образования город Кировск с подведомственной территорией на период 2011-2013 годы и на перспективу до 2020 года

Наименование целевого индикатора	Ед. изм.	Фактическое значение			Значение индикатора по годам реализации Программы										Целевое значение
		2008 г.	2009 г.	2010 г.	2011 г.	2012 г.	2013 г.	2014 г.	2015 г.	2016 г.	2017 г.	2018 г.	2019 г.	2020 г.	
1	2	3	4	5	6	7	8	9	10	11	12	13	14	15	16
в МКД, расчеты за которую осуществляются с использованием приборов учета, в общем объеме ТЭ, потребляемой МКД															
Доля объемом тепловой энергии на обеспечение бюджетных учреждений, расчеты за которую осуществляются с использованием приборов учета	%	96,18	96,55	96,55	96,66	100	100	100	100	100	100	100	100	100	100,0
Надежность обслуживания систем теплоснабжения															
Количество аварий и повреждений на 1 км сети в год	ед./км	н/д	н/д	н/д	н/д	н/д	н/д	н/д	н/д	н/д	н/д	н/д	н/д	н/д	н/д
Износ коммунальных систем	%	77,4	78,4	79,4	77,4	77,07	76,24	75,35	74,47	72,95	71,61	70,00	68,97	68,23	68,2
Протяженность сетей, нуждающихся в замене	км	46,7	47,4	48,0	46,7	46,55	46,05	45,51	44,98	44,06	43,25	42,28	41,66	41,21	41,2
Доля ежегодно заменяемых сетей	%	0	0	0	5	5	5	5	5	5	5	5	5	5	5,0
Уровень потерь и неучтенных расходов тепловой энергии	%	7,4	8,6	8,0	7,6	7,8	6,6	6,4	6,3	6,2	6,1	6,0	5,9	5,8	5,8
Ресурсная эффективность теплоснабжения															
Удельный расход электроэнергии	кВт·ч/Гкал	40,3	40,1	40,2	39,9	39,2	38,8	37,7	36,7	35,7	34,8	33,8	32,9	32,1	32,1
Удельный расход топлива	кг у.т./Гкал	161,9	162,0	161,9	162,0	162,0	162,0	162,0	162,0	162,0	162,0	162,0	162,0	162,0	162,0
Удельный расход воды	м ³ /Гкал	50,6	58,4	50,7	58,4	62,9	62,35	60,63	58,98	57,38	55,85	54,37	52,95	51,58	51,6

Программа комплексного развития систем коммунальной инфраструктуры муниципального образования город Кировск с подведомственной территорией на период 2011-2013 годы и на перспективу до 2020 года

Наименование целевого индикатора	Ед. изм.	Фактическое значение			Значение индикатора по годам реализации Программы										Целевое значение
		2008 г.	2009 г.	2010 г.	2011 г.	2012 г.	2013 г.	2014 г.	2015 г.	2016 г.	2017 г.	2018 г.	2019 г.	2020 г.	
1	2	3	4	5	6	7	8	9	10	11	12	13	14	15	16
обеспеченных доступом к коммунальной инфраструктуре															
Доля расходов на оплату услуг в совокупном доходе населения	%	0,04	0,04	0,05	0,05	0,05	0,05	0,06	0,06	0,06	0,05	0,05	0,05	0,05	0,1
Удельное водоотведение	м ³ /чел.	96,32	86,37	88,97	87,52	87,25	87,37	87,34	87,42	87,45	87,44	87,37	87,48	87,44	87,44
Эффективность деятельности															
Эффективность использования энергии (энергоёмкость производства)	кВт•ч/м ³	0,3	0,4	0,40	0,39	0,38	0,37	0,37	0,36	0,35	0,34	0,33	0,32	0,31	0,31
Производительность труда	тыс. м ³ /чел.	107,8	96,3	96,8	96,6	95,2	94,3	93,4	93,0	92,7	92,4	91,8	91,8	91,6	91,6
Система газоснабжения															
Доступность для потребителей															
Доля потребителей в жилых домах, обеспеченных доступом к централизованному газоснабжению	%	27,0	27,0	26,0	25,0	24,0	22,0	20,0	18,0	17,0	15,0	13,0	50,0	60,0	60,0
Доля расходов на оплату услуг газоснабжения в совокупном доходе населения	%	0,99	1,00	1,12	1,22	1,44	1,22	1,22	1,22	1,22	1,22	1,22	1,22	1,22	1,22
Индекс нового строительства сетей	%	0,0	0,0	0,0	0,0	0,0	0,0	0,0	0,0	0,0	0,0	0,0	16,6	14,2	14,2
Спрос на услуги газоснабжения															
Потребление сжиженного углеводородного газа	т	286,7	261,8	237,1	214,5	194,2	175,7	159,0	143,9	130,2	117,9	106,7	96,5	87,4	87,4

Программа комплексного развития систем коммунальной инфраструктуры муниципального образования город Кировск с подведомственной территорией на период 2011-2013 годы и на перспективу до 2020 года

Наименование целевого индикатора	Ед. изм.	Фактическое значение			Значение индикатора по годам реализации Программы										Целевое значение
		2008 г.	2009 г.	2010 г.	2011 г.	2012 г.	2013 г.	2014 г.	2015 г.	2016 г.	2017 г.	2018 г.	2019 г.	2020 г.	
1	2	3	4	5	6	7	8	9	10	11	12	13	14	15	16
Присоединенная нагрузка	т/ч	0,1	0,1	0,1	0,1	0,1	0,1	0,0	0,0	0,0	0,0	0,0	0,0	0,0	0,0
Величина новых нагрузок	м³/ч	0,0	0,0	0,0	0,0	0,0	0,0	0,0	0,0	0,0	0,0	0,0	0,0	0,0	0,0
Уровень использования производственных мощностей	%	99,7	99,7	99,7	99,7	99,7	99,7	99,7	99,7	99,7	99,7	99,7	99,7	99,7	99,7
Охват потребителей приборами учета															
Доля объемов природного газа, расчеты за который осуществляются с использованием приборов учета	%	0,0	0,0	0,0	0,0	0,0	0,0	0,0	0,0	0,0	0,0	0,0	0,0	0,0	0,0
Доля объемов природного газа, потребляемого (используемого) в многоквартирных домах, расчеты за который осуществляются с использованием индивидуальных приборов учета	%	0,0	0,0	0,0	0,0	0,0	0,0	0,0	0,0	0,0	0,0	0,0	0,0	0,0	0,0
Надежность обслуживания систем газоснабжения															
Количество аварий и повреждений на 1 км сети в год	ед./км	0,0	0,0	0,0	0,0	0,0	0,0	0,0	0,0	0,0	0,0	0,0	0,0	0,0	0,0
Износ коммунальных систем	%	90,0	90,0	90,0	90,0	90,0	80,0	75,0	70,0	60,0	50,0	40,0	30,0	20,0	20,0
Протяженность сетей, нуждающихся в замене	км	5,0	5,0	5,0	5,0	5,0	5,0	4,4	3,8	3,2	2,5	1,9	1,3	0,6	0,6
Доля ежегодно заменяемых сетей	%	0,0	0,0	0,0	0,0	0,0	0,1	0,1	0,1	0,1	0,1	0,1	0,1	0,1	0,1
Ресурсная эффективность газоснабжения															

Программа комплексного развития систем коммунальной инфраструктуры муниципального образования город Кировск с подведомственной территорией на период 2011-2013 годы и на перспективу до 2020 года

Наименование целевого индикатора	Ед. изм.	Фактическое значение			Значение индикатора по годам реализации Программы										Целевое значение
		2008 г.	2009 г.	2010 г.	2011 г.	2012 г.	2013 г.	2014 г.	2015 г.	2016 г.	2017 г.	2018 г.	2019 г.	2020 г.	
1	2	3	4	5	6	7	8	9	10	11	12	13	14	15	16
Уровень потерь и неучтенных расходов газа	%	0,3	0,3	0,3	0,3	0,3	0,3	0,3	0,3	0,3	0,3	0,3	0,3	0,3	0,3
Эффективность потребления газа															
Удельное потребление газа	м ³ /чел./мес.	1,3	1,2	1,2	1,2	1,2	1,2	1,2	1,2	1,2	1,2	1,2	1,2	1,2	1,2
Воздействие на окружающую среду															
Объем выбросов	т	0,0	0,0	0,0	0,0	0,0	0,0	0,0	0,0	0,0	0,0	0,0	0,0	0,0	0,0
Утилизация (захоронение) ТКО															
Доступность для потребителей															
Доля расходов на оплату услуг в совокупном доходе населения	%	0,01	0,01	0,02	0,02	0,02	0,02	0,02	0,02	0,02	0,02	0,02	0,02	0,02	0,02
Показатели спроса на услуги															
Объем утилизируемых (захороняемых) твердых коммунальных отходов от всех потребителей	тыс. м ³	225,1	245,0	249,1	225,0	225,0	226,2	228,3	230,9	232,7	234,5	236,1	238,0	237,9	237,9
Объем утилизируемых (захороняемых) твердых коммунальных отходов от всех потребителей МО г. Кировска	тыс. м ³	90,1	98,0	99,6	90,0	90,0	90,1	91,0	92,5	94,2	95,8	97,2	98,9	98,7	98,7
Объем утилизируемых (захороняемых) твердых коммунальных отходов от населения	тыс. м ³	46,3	45,8	43,5	45,2	45,2	45,5	45,8	46,3	47,0	47,7	48,1	48,9	49,6	49,6
Коэффициент заповняемости полигона	%							0,0	0,0	0,0	0,0	0,1	0,1	0,1	0,1
Показатели надежности системы															

Программа комплексного развития систем коммунальной инфраструктуры муниципального образования город Кировск с подведомственной территорией на период 2011-2013 годы и на перспективу до 2020 года

Наименование целевого индикатора	Ед. изм.	Фактическое значение			Значение индикатора по годам реализации Программы										Целевое значение
		2008 г.	2009 г.	2010 г.	2011 г.	2012 г.	2013 г.	2014 г.	2015 г.	2016 г.	2017 г.	2018 г.	2019 г.	2020 г.	
1	2	3	4	5	6	7	8	9	10	11	12	13	14	15	16
эпидемиологическим нормам и правилам эксплуатации объектов, используемых для утилизации (захоронения) ТКО															
Доля отходов, размещаемых на свалках, полигонах в общем объеме образования отходов	%	0,0	0,0	0,0	0,0	0,0	0,0	100,0	100,0	100,0	100,0	100,0	100,0	100,0	100,0
Доля отходов, направляемых на использование и обезвреживание, в общем объеме образования отходов	%						30,2	33,0	35,0	37,0	38,0	39,0	40,0	45,0	45,0
Доля восстановленных земель, подвергшихся загрязнению в связи с размещением площадок временного размещения отходов, от их общего объема	%	0,0	0,0	0,0	0,0	0,0	0,0	0,0	0,0	0,0	0,0	0,0	0,0	0,0	0,0
Ресурсная эффективность утилизации ТКО															
Доля отходов, используемых в качестве вторичного сырья в общем объеме образования отходов	%				3,0	5,0	7,0	8,0	9,0	10,0	10,0	11,0	12,0	12,0	12,0

Программа комплексного развития систем коммунальной инфраструктуры муниципального образования город Кировск с подведомственной территорией на период 2011-2013 годы и на перспективу до 2020 года

Количественные значения целевых показателей определены с учетом выполнения всех мероприятий Программы в запланированные сроки:

Электроснабжение:

- надежность обслуживания - количество аварий и повреждений на 1 км сетей в год:
 - 2015 г. – 0,06 ед./км;
 - 2020 г. – 0,04 ед./км;
- износ ОФ:
 - 2015г. – 80,4%;
 - 2020 г. – 78,3%;
- уровень потерь:
 - 2015 г. – 11,5%;
 - 2020 г. – 11,4%.

Теплоснабжение:

- надежность обслуживания - количество аварий и повреждений на 1 км сетей в год:
 - 2015 г. – н/д;
 - 2020 г. – 0,05 ед./км;
- износ ОФ:
 - 2015 г. – 76,2%;
 - 2020 г. – 68,2%;
- уровень потерь:
 - 2015 г. – 6,6%;
 - 2020 г. – 5,8%.

Водоснабжение:

- удельный вес сетей, нуждающихся в замене:
 - 2015 г. – 86,6%;
 - 2020 г. – 1,7%;
- уровень потерь:
 - 2015 г. – 4,12%;
 - 2020 г. – 1,63%.

Водоотведение:

- удельный вес сетей, нуждающихся в замене:
 - 2015 г. – 74,7%;
 - 2020 г. – 0,3%;
- индекс замены оборудования:

Программа комплексного развития систем коммунальной инфраструктуры муниципального образования город Кировск с подведомственной территорией на период 2011-2013 годы и на перспективу до 2020 года

– 2015 г. – 15,3%;

– 2020 г. – 0%.

Газоснабжение:

- надежность обслуживания - количество аварий и повреждений на 1 км сетей в год:

– 2015 г. – 0 ед./км;

– 2020 г. – 0 ед./км;

- износ ОФ:

– 2015 г. – 80%;

– 2020 г. – 20%;

- уровень потерь:

– 2015 г. – 0,3%;

– 2020 г. – 0,3%.

Утилизация (захоронение) ТКО:

- продолжительность (бесперебойность) поставки товаров и услуг:

– 2015 г. – 24 ч.;

– 2020 г. – 24 ч.;

- надежность обслуживания - количество пожаров на полигонах ТКО:

– 2015 г. – 0 ед./км²;

– 2020 г. – 0 ед./км².

Программа комплексного развития систем коммунальной инфраструктуры муниципального образования город Кировск с подведомственной территорией на период 2011-2013 годы и на перспективу до 2020 года

№ п/п	Наименование инвестиционного проекта / мероприятия	Годы реализации	Источник информации	Общий объем финансирования, млн. руб. с НДС	в том числе по годам							
					2016 год	2017 год	2018 год	2019 год	2020 год	2021 год	2022 - 2025 год	2026 - 2030 год
	-муниципальные бюджетные средства			-								
	-средства частных инвесторов			-								
1.2.6	Монтаж осветительной арматуры со светодиодными лампами на Апатитской ТЭЦ	2017-2019	Программа ИП	6,30	-	2,00	2,10	2,20	-	-	-	-
	- амортизационные отчисления			6,30		2,00	2,10	2,20				
	- прибыль			-								
	-плата за подключение			-								
	-заемные средства			-								
	-федеральные бюджетные средства			-								
	-областные бюджетные средства			-								
	-муниципальные бюджетные средства			-								
	-средства частных инвесторов			-								
1.2.7	Замена теплообменников подпиточной воды	2017	Программа ИП	10,70	-	10,70	-	-	-	-	-	-
	- амортизационные отчисления			10,70		10,70						
	- прибыль			-								
	-плата за подключение			-								
	-заемные средства			-								
	-федеральные бюджетные средства			-								
	-областные бюджетные средства			-								
	-муниципальные бюджетные средства			-								
	-средства частных инвесторов			-								
1.2.8	Модернизация схем поперечных связей основного и вспомогательного оборудования	2017-2019	Программа ИП	24,75	-	6,00	8,50	10,25	-	-	-	-
	- амортизационные отчисления			24,75		6,00	8,50	10,25				
	- прибыль			-								
	-плата за подключение			-								
	-заемные средства			-								
	-федеральные бюджетные средства			-								
	-областные бюджетные средства			-								
	-муниципальные бюджетные средства			-								
	-средства частных инвесторов			-								
1.2.9	Техническое перевооружение циркуляционных водоводов с заменой трубопроводов на пластиковые	2017-2019	Программа ИП	18,00	-	9,00	-	9,00	-	-	-	-
	- амортизационные отчисления			18,00		9,00		9,00				
	- прибыль			-								
	-плата за подключение			-								
	-заемные средства			-								
	-федеральные бюджетные средства			-								
	-областные бюджетные средства			-								
	-муниципальные бюджетные средства			-								
	-средства частных инвесторов			-								
1.2.10	Реконструкция путевого хозяйства ТТЦ	2018-2019	Программа ИП	11,00	-	-	1,00	10,00	-	-	-	-
	- амортизационные отчисления			11,00			1,00	10,00				
	- прибыль			-								
	-плата за подключение			-								
	-заемные средства			-								
	-федеральные бюджетные средства			-								
	-областные бюджетные средства			-								
	-муниципальные бюджетные средства			-								
	-средства частных инвесторов			-								
1.2.11	Модернизация системы топливоподачи с заменой оборудования	2017	Программа ИП	1,00	-	1,00	-	-	-	-	-	-

Программа комплексного развития систем коммунальной инфраструктуры муниципального образования город Кировск с подведомственной территорией на период 2011-2013 годы и на перспективу до 2020 года

№ п/п	Наименование инвестиционного проекта / мероприятия	Годы реализации	Источник информации	Общий объем финансирования, млн. руб. с НДС	в том числе по годам							
					2016 год	2017 год	2018 год	2019 год	2020 год	2021 год	2022 - 2025 год	2026 - 2030 год
	- амортизационные отчисления			1,00		1,00						
	- прибыль			-								
	-плата за подключение			-								
	-заемные средства			-								
	-федеральные бюджетные средства			-								
	-областные бюджетные средства			-								
	-муниципальные бюджетные средства			-								
	-средства частных инвесторов			-								
1.2.12	Модернизация мазутного хозяйства	2017	Программа ИП	2,50	-	2,50	-	-	-	-	-	-
	- амортизационные отчисления			2,50		2,50						
	- прибыль			-								
	-плата за подключение			-								
	-заемные средства			-								
	-федеральные бюджетные средства			-								
	-областные бюджетные средства			-								
	-муниципальные бюджетные средства			-								
	-средства частных инвесторов			-								
1.2.13	Разработка и внедрение системы автоматического контроля за содержанием растворённого кислорода и показателем рН в подпиточной и прямой сетевой воде на I контур г. Кировск и г. Апатиты	2016	Программа ИП	2,27	2,27	-	-	-	-	-	-	-
	- амортизационные отчисления			2,27	2,27							
	- прибыль			-								
	-плата за подключение			-								
	-заемные средства			-								
	-федеральные бюджетные средства			-								
	-областные бюджетные средства			-								
	-муниципальные бюджетные средства			-								
	-средства частных инвесторов			-								
	ИТОГО по реконструкции и модернизации	2017-2019	Программа ИП	95,22	2,27	41,90	17,10	33,95	-	-	-	-
	- амортизационные отчисления			95,22	2,27	41,90	17,10	33,95	-	-	-	-
	- прибыль			-	-	-	-	-	-	-	-	-
	-плата за подключение			-	-	-	-	-	-	-	-	-
	-заемные средства			-	-	-	-	-	-	-	-	-
	-федеральные бюджетные средства			-	-	-	-	-	-	-	-	-
	-областные бюджетные средства			-	-	-	-	-	-	-	-	-
	-муниципальные бюджетные средства			-	-	-	-	-	-	-	-	-
	-средства частных инвесторов			-	-	-	-	-	-	-	-	-
1.3	АО «Хибинская тепловая компания»			10,01	3,34	3,34	3,34	-	-	-	-	-
	- амортизационные отчисления			10,01	3,34	3,34	3,34	-	-	-	-	-
	- прибыль			-	-	-	-	-	-	-	-	-
	-плата за подключение			-	-	-	-	-	-	-	-	-
	-заемные средства			-	-	-	-	-	-	-	-	-
	-федеральные бюджетные средства			-	-	-	-	-	-	-	-	-
	-областные бюджетные средства			-	-	-	-	-	-	-	-	-
	-муниципальные бюджетные средства			-	-	-	-	-	-	-	-	-
	-средства частных инвесторов			-	-	-	-	-	-	-	-	-
	Модернизация и Реконструкция тепловых сетей											
1.3.1	Прокладка тепловой сети длиной 140м Ду=50 от камеры Ш-ТК-33 до камеры 5-ТК-6б.	2016 - 2018	Схема теплоснабжения	0,16	0,05	0,05	0,05	-	-	-	-	-

Программа комплексного развития систем коммунальной инфраструктуры муниципального образования город Кировск с подведомственной территорией на период 2011-2013 годы и на перспективу до 2020 года

№ п/п	Наименование инвестиционного проекта / мероприятия	Годы реализации	Источник информации	Общий объем финансирования, млн. руб. с НДС	в том числе по годам								
					2016 год	2017 год	2018 год	2019 год	2020 год	2021 год	2022 - 2025 год	2026 - 2030 год	
	- амортизационные отчисления			0,16	0,05	0,05	0,05						
	- прибыль			-									
	-плата за подключение			-									
	-заемные средства			-									
	-федеральные бюджетные средства			-									
	-областные бюджетные средства			-									
	-муниципальные бюджетные средства			-									
	-средства частных инвесторов			-									
1.3.2	Перекладка тепловой сети длиной 855м от узла V-ТК^в до !-ТК-67 с Ду250 на Ду300	2016 - 2018	Схема теплоснабжения	4,49	1,50	1,50	1,50	-	-	-	-	-	-
	- амортизационные отчисления			4,49	1,50	1,50	1,50						
	- прибыль			-									
	-плата за подключение			-									
	-заемные средства			-									
	-федеральные бюджетные средства			-									
	-областные бюджетные средства			-									
	-муниципальные бюджетные средства			-									
	-средства частных инвесторов			-									
1.3.3	Перекладка тепловой сети длиной 173м от узла ^ТК-15 до М-ТК-10 с Ду200 на Ду300	2016 - 2018	Схема теплоснабжения	0,91	0,30	0,30	0,30	-	-	-	-	-	-
	- амортизационные отчисления			0,91	0,30	0,30	0,30						
	- прибыль			-									
	-плата за подключение			-									
	-заемные средства			-									
	-федеральные бюджетные средства			-									
	-областные бюджетные средства			-									
	-муниципальные бюджетные средства			-									
	-средства частных инвесторов			-									
1.3.4	Перекладка тепловой сети длиной 40м от уз-ла I-ТК-54 до М-ТК-4 с Ду200 на Ду300	2016 - 2018	Схема теплоснабжения	0,21	0,07	0,07	0,07	-	-	-	-	-	-
	- амортизационные отчисления			0,21	0,07	0,07	0,07						
	- прибыль			-									
	-плата за подключение			-									
	-заемные средства			-									
	-федеральные бюджетные средства			-									
	-областные бюджетные средства			-									
	-муниципальные бюджетные средства			-									
	-средства частных инвесторов			-									
1.3.5	Установка регулятора давления на обратном трубопроводе Турком-плекс ООО "Хибины -отдых", ул.Ленинградская, 25	2016 - 2018	Схема теплоснабжения	0,05	0,02	0,02	0,02	-	-	-	-	-	-
	- амортизационные отчисления			0,05	0,02	0,02	0,02						
	- прибыль			-									
	-плата за подключение			-									
	-заемные средства			-									
	-федеральные бюджетные средства			-									
	-областные бюджетные средства			-									
	-муниципальные бюджетные средства			-									
	-средства частных инвесторов			-									
1.3.6	Установка регулятора давления на обратном трубопроводе Жилой дом ул. Ленинградская, 23(1), (2), (3), (4)	2016 - 2018	Схема теплоснабжения	0,20	0,07	0,07	0,07	-	-	-	-	-	-
	- амортизационные отчисления			0,20	0,07	0,07	0,07						

Программа комплексного развития систем коммунальной инфраструктуры муниципального образования город Кировск с подведомственной территорией на период 2011-2013 годы и на перспективу до 2020 года

№ п/п	Наименование инвестиционного проекта / мероприятия	Годы реализации	Источник информации	Общий объем финансирования, млн. руб. с НДС	в том числе по годам							
					2016 год	2017 год	2018 год	2019 год	2020 год	2021 год	2022 - 2025 год	2026 - 2030 год
	- прибыль			-								
	-плата за подключение			-								
	-заемные средства			-								
	-федеральные бюджетные средства			5,38		1,79	1,79	1,79				
	-областные бюджетные средства			-								
	-муниципальные бюджетные средства			-								
	-средства частных инвесторов			-								
3.1.6	Прокладка водоотвода из водосборных открытых лотков протяженностью 10 мЗ, водоотвода из полипропиленовых труб 200-250 мм, протяженностью 1095 м, водоотвода из чугунных труб 200 мм, протяженностью 306 м, устройство круглых сборных железобетонных канализационных колодцев, с учетом земляных работ, г. Кировск ул. Ботанический сад	2018	Проект "Туристско-рекреационная зона в районе ул. Ботанический сад в г. Кировске"	7,49	-	2,50	2,50	2,50	-	-	-	-
	- амортизационные отчисления			-								
	- прибыль			-								
	-плата за подключение			-								
	-заемные средства			-								
	-федеральные бюджетные средства			7,49		2,50	2,50	2,50				
	-областные бюджетные средства			-								
	-муниципальные бюджетные средства			-								
	-средства частных инвесторов			-								
3.1.7	Устройство ливневых очистных сооружений производительностью 13 л/с, с земляными работами, устройство водоотлива центробежными насосами - 446 мЗ г. Кировск ул. Ботанический сад	2018	Проект "Туристско-рекреационная зона в районе ул. Ботанический сад в г. Кировске"	5,05	-	1,68	1,68	1,68	-	-	-	-
	- амортизационные отчисления			-								
	- прибыль			-								
	-плата за подключение			-								
	-заемные средства			-								
	-федеральные бюджетные средства			5,05		1,68	1,68	1,68				
	-областные бюджетные средства			-								
	-муниципальные бюджетные средства			-								
	-средства частных инвесторов			-								
	ИТОГО по строительству	2017-2026	Схема водоснабжения и водоотведения	88,44	-	6,16	8,58	24,94	19,33	-	27,84	1,59
	- амортизационные отчисления			-	-	-	-	-	-	-	-	-
	- прибыль			8,13	-	-	-	2,03	2,85	-	3,25	-
	-плата за подключение			11,18	-	0,19	0,61	0,88	1,01	-	6,91	1,59
	-заемные средства			-	-	-	-	-	-	-	-	-
	-федеральные бюджетные средства			17,93	-	5,98	5,98	5,98	-	-	-	-
	-областные бюджетные средства			51,20	-	-	2,00	16,05	15,47	-	17,68	-
	-муниципальные бюджетные средства			-	-	-	-	-	-	-	-	-
	-средства частных инвесторов			-	-	-	-	-	-	-	-	-
	Реконструкция и модернизация											
3.1.8	Перекладка ветхих сетей водоотведения городского округа г. Кировск с подведомственной территорией	2017-2026	Схема водоснабжения и водоотведения	95,39	-	3,23	6,04	9,03	10,69	-	54,35	12,05
	- амортизационные отчисления			-								
	- прибыль			95,39		3,23	6,04	9,03	10,69		54,35	12,05

Программа комплексного развития систем коммунальной инфраструктуры муниципального образования город Кировск с подведомственной территорией на период 2011-2013 годы и на перспективу до 2020 года

№ п/п	Наименование инвестиционного проекта / мероприятия	Годы реализации	Источник информации	Общий объем финансирования, млн. руб. с НДС	в том числе по годам							
					2016 год	2017 год	2018 год	2019 год	2020 год	2021 год	2022 - 2025 год	2026 - 2030 год
3.1.13	Разработка проектной документации по теплоснабжению КОС-4 (тепловой насос Коашва)	2018-2022	Схема водоснабжения и водоотведения	12,00	-	-	4,00	4,00	4,00	-	-	-
	- амортизационные отчисления			-								
	- прибыль			-								
	- плата за подключение			-								
	- заемные средства			-								
	- федеральные бюджетные средства			-								
	- областные бюджетные средства			12,00			4,00	4,00	4,00			
	- муниципальные бюджетные средства			-								
	- средства частных инвесторов			-								
3.1.14	Реконструкция с модернизацией КОС №4	2018-2022	Схема водоснабжения и водоотведения	238,62	-	-	31,02	42,95	47,72	-	54,88	62,04
	- амортизационные отчисления			-								
	- прибыль			-								
	- плата за подключение			-								
	- заемные средства			-								
	- федеральные бюджетные средства			-								
	- областные бюджетные средства			238,62			31,02	42,95	47,72		54,88	62,04
	- муниципальные бюджетные средства			-								
	- средства частных инвесторов			-								
3.1.15	Реконструкция КНС г.Кировск, средней производительностью 18000 м3/сут. С заменой насосного оборудования и установкой ЧРП	2017-2018	Схема водоснабжения и водоотведения	16,48	-	6,59	9,89	-	-	-	-	-
	- амортизационные отчисления			16,48		6,59	9,89					
	- прибыль			-								
	- плата за подключение			-								
	- заемные средства			-								
	- федеральные бюджетные средства			-								
	- областные бюджетные средства			-								
	- муниципальные бюджетные средства			-								
	- средства частных инвесторов			-								
3.1.16	Строительство канализационного коллектора с КОС-7 нп Титан на КОС-2 г. Кировска	2018-2022	Инвестиционная программа	20,00	-	-	-	-	20,00	-	-	-
	- амортизационные отчисления			-								
	- прибыль			-								
	- плата за подключение			-								
	- заемные средства			-								
	- федеральные бюджетные средства			-								
	- областные бюджетные средства			20,00					20,00			
	- муниципальные бюджетные средства			-								
	- средства частных инвесторов			-								
	ИТОГО по реконструкции и модернизации	2017-2026	Схема водоснабжения и водоотведения	841,02	-	11,09	106,12	131,88	205,47	-	204,59	181,88
	- амортизационные отчисления			16,48	-	6,59	9,89	-	-	-	-	-
	- прибыль			95,39	-	3,23	6,04	9,03	10,69	-	54,35	12,05
	- плата за подключение			-	-	-	-	-	-	-	-	-
	- заемные средства			-	-	-	-	-	-	-	-	-
	- федеральные бюджетные средства			3,39	-	1,13	1,13	1,13	-	-	-	-
	- областные бюджетные средства			725,76	-	0,14	89,06	121,72	194,78	-	150,23	169,83

Программа комплексного развития систем коммунальной инфраструктуры муниципального образования город Кировск с подведомственной территорией на период 2011-2013 годы и на перспективу до 2020 года

№ п/п	Наименование инвестиционного проекта / мероприятия	Годы реализации	Источник информации	Общий объем финансирования, млн. руб. с НДС	в том числе по годам							
					2016 год	2017 год	2018 год	2019 год	2020 год	2021 год	2022 - 2025 год	2026 - 2030 год
	-муниципальные бюджетные средства			-	-	-	-	-	-	-	-	-
	-средства частных инвесторов			-	-	-	-	-	-	-	-	-
5	ЭЛЕКТРОСНАБЖЕНИЕ			304,64	5,86	55,37	81,92	81,85	79,63	-	-	-
	СТРОИТЕЛЬСТВО			89,19	3,64	2,34	26,00	28,61	28,59	-	-	-
	МОДЕРНИЗАЦИЯ И РЕКОНСТРУКЦИЯ			215,45	2,22	53,03	55,92	53,24	51,04	-	-	-
	<i>в том числе по источникам финансирования:</i>											
	- амортизационные отчисления			37,85	5,86	10,81	11,30	4,94	4,94	-	-	-
	- прибыль			-	-	-	-	-	-	-	-	-
	-плата за подключение			-	-	-	-	-	-	-	-	-
	-заемные средства			-	-	-	-	-	-	-	-	-
	-федеральные бюджетные средства			96,29	-	23,46	23,46	24,69	24,69	-	-	-
	-областные бюджетные средства			56,29	-	14,07	14,07	14,07	14,07	-	-	-
	-муниципальные бюджетные средства			28,66	-	4,69	7,09	9,54	7,34	-	-	-
	-средства частных инвесторов			-	-	-	-	-	-	-	-	-
5.1	Администрация городского округа г. Кировск с подведомственными территориями			85,55	-	2,34	26,00	28,61	28,59	-	-	-
	- амортизационные отчисления			-	-	-	-	-	-	-	-	-
	- прибыль			-	-	-	-	-	-	-	-	-
	-плата за подключение			-	-	-	-	-	-	-	-	-
	-заемные средства			-	-	-	-	-	-	-	-	-
	-федеральные бюджетные средства			-	-	-	-	-	-	-	-	-
	-областные бюджетные средства			-	-	-	-	-	-	-	-	-
	-муниципальные бюджетные средства			85,55	-	2,34	26,00	28,61	28,59	-	-	-
	-средства частных инвесторов			-	-	-	-	-	-	-	-	-
	Строительство											
5.1.1	Кабельные сети до 10 кВ с учетом земляных работ общей длиной кабелей 4,96 км. ул. Ботанический сад, г. Кировск	2017-2020	Проект "Туристско-рекреационная зона в районе ул. Ботанический сад в г. Кировске"	9,35	-	2,34	2,34	2,34	2,33	-	-	-
	- амортизационные отчисления			-								
	- прибыль			-								
	-плата за подключение			-								
	-заемные средства			-								
	-федеральные бюджетные средства			-								
	-областные бюджетные средства			-								
	-муниципальные бюджетные средства			9,35		2,34	2,34	2,34	2,33			
	-средства частных инвесторов			-								
5.1.2	Наружное освещение улиц и проездов длиной 2,6 км со стальными опорами и проводом. ул. Ботанический сад, г. Кировск	2019-2020	Проект "Туристско-рекреационная зона в районе ул. Ботанический сад в г. Кировске"	0,53	-	-	-	0,27	0,27	-	-	-
	- амортизационные отчисления			-								
	- прибыль			-								
	-плата за подключение			-								
	-заемные средства			-								
	-федеральные бюджетные средства			-								
	-областные бюджетные средства			-								
	-муниципальные бюджетные средства			0,53				0,27	0,27			

Программа комплексного развития систем коммунальной инфраструктуры муниципального образования город Кировск с подведомственной территорией на период 2011-2013 годы и на перспективу до 2020 года

№ п/п	Наименование инвестиционного проекта / мероприятия	Годы реализации	Источник информации	Общий объем финансирования, млн. руб. с НДС	в том числе по годам								
					2016 год	2017 год	2018 год	2019 год	2020 год	2021 год	2022 - 2025 год	2026 - 2030 год	
	-средства частных инвесторов			-									
5.1.3	Трансформаторные подстанции КТП - 2 шт. ул. Ботанический сад, г. Кировск	2018-2020	Проект "Туристско-рекреационная зона в районе ул. Ботанический сад в г. Кировске"	12,53	-	-	1,87	5,33	5,33	-	-	-	
	- амортизационные отчисления			-									
	- прибыль			-									
	-плата за подключение			-									
	-заемные средства			-									
	-федеральные бюджетные средства			-									
	-областные бюджетные средства			-									
	-муниципальные бюджетные средства			12,53			1,87	5,33	5,33				
	-средства частных инвесторов			-									
5.1.4	Трансформаторная понижающая подстанция ТП 35/6-2х2500 кВА - 1 шт. ул. Ботанический сад, г. Кировск	2018-2020	Проект "Туристско-рекреационная зона в районе ул. Ботанический сад в г. Кировске"	62,02	-	-	20,67	20,67	20,67	-	-	-	
	- амортизационные отчисления			-									
	- прибыль			-									
	-плата за подключение			-									
	-заемные средства			-									
	-федеральные бюджетные средства			-									
	-областные бюджетные средства			-									
	-муниципальные бюджетные средства			62,02			20,67	20,67	20,67				
	-средства частных инвесторов			-									
5.1.5	Демонтаж существующей ЛЭП - 6 кВ по деревянным опорам общей протяженностью 2,63 км ул. Ботанический сад, г. Кировск ул. Ботанический сад, г. Кировск	2018	Проект "Туристско-рекреационная зона в районе ул. Ботанический сад в г. Кировске"	1,12	-	-	1,12	-	-	-	-	-	
	- амортизационные отчисления			-									
	- прибыль			-									
	-плата за подключение			-									
	-заемные средства			-									
	-федеральные бюджетные средства			-									
	-областные бюджетные средства			-									
	-муниципальные бюджетные средства			1,12			1,12						
	-средства частных инвесторов			-									
	ИТОГО строительство			85,55	-	2,34	26,00	28,61	28,59	-	-	-	
	- амортизационные отчисления			-	-	-	-	-	-	-	-	-	
	- прибыль			-	-	-	-	-	-	-	-	-	
	-плата за подключение			-	-	-	-	-	-	-	-	-	
	-заемные средства			-	-	-	-	-	-	-	-	-	
	-федеральные бюджетные средства			-	-	-	-	-	-	-	-	-	
	-областные бюджетные средства			-	-	-	-	-	-	-	-	-	
	-муниципальные бюджетные средства			85,55	-	2,34	26,00	28,61	28,59	-	-	-	
	-средства частных инвесторов			-	-	-	-	-	-	-	-	-	
5.1	МУП города Кировска "Кировская городская электрическая сеть"			219,09	5,86	53,03	55,92	53,24	51,04	-	-	-	

Программа комплексного развития систем коммунальной инфраструктуры муниципального образования город Кировск с подведомственной территорией на период 2011-2013 годы и на перспективу до 2020 года

№ п/п	Наименование инвестиционного проекта / мероприятия	Годы реализации	Источник информации	Общий объем финансирования, млн. руб. с НДС	в том числе по годам							
					2016 год	2017 год	2018 год	2019 год	2020 год	2021 год	2022 - 2025 год	2026 - 2030 год
	- амортизационные отчисления			37,85	5,86	10,81	11,30	4,94	4,94	-	-	-
	- прибыль			-	-	-	-	-	-	-	-	-
	- плата за подключение			-	-	-	-	-	-	-	-	-
	- заемные средства			-	-	-	-	-	-	-	-	-
	- федеральные бюджетные средства			96,29	-	23,46	23,46	24,69	24,69	-	-	-
	- областные бюджетные средства			56,29	-	14,07	14,07	14,07	14,07	-	-	-
	- муниципальные бюджетные средства			28,66	-	4,69	7,09	9,54	7,34	-	-	-
	- средства частных инвесторов			-	-	-	-	-	-	-	-	-
	Строительство											
5.1.1	Строительство КЛ-6 кВ ТП-9 - РП-2 (1,5 км)	2016	Программа ИП	3,64	3,64	-	-	-	-	-	-	-
	- амортизационные отчисления			3,64	3,64							
	- прибыль			-	-							
	- плата за подключение			-	-							
	- заемные средства			-	-							
	- федеральные бюджетные средства			-	-							
	- областные бюджетные средства			-	-							
	- муниципальные бюджетные средства			-	-							
	- средства частных инвесторов			-	-							
	ИТОГО строительство			3,64	3,64	-	-	-	-	-	-	-
	- амортизационные отчисления			3,64	3,64	-	-	-	-	-	-	-
	- прибыль			-	-							
	- плата за подключение			-	-							
	- заемные средства			-	-							
	- федеральные бюджетные средства			-	-							
	- областные бюджетные средства			-	-							
	- муниципальные бюджетные средства			-	-							
	- средства частных инвесторов			-	-							
	Реконструкция и модернизация											
5.1.7	Реконструкция КЛ-0,4 кВ мкрн Кукисвумчорр (0,79 км)	2016	Программа ИП	1,71	1,71	-	-	-	-	-	-	-
	- амортизационные отчисления			1,71	1,71							
	- прибыль			-	-							
	- плата за подключение			-	-							
	- заемные средства			-	-							
	- федеральные бюджетные средства			-	-							
	- областные бюджетные средства			-	-							
	- муниципальные бюджетные средства			-	-							
	- средства частных инвесторов			-	-							
5.1.8	Реконструкция КЛ-0,4 кВ ул. Юбилейная (0,21 км)	2016	Программа ИП	0,51	0,51	-	-	-	-	-	-	-
	- амортизационные отчисления			0,51	0,51							
	- прибыль			-	-							
	- плата за подключение			-	-							
	- заемные средства			-	-							
	- федеральные бюджетные средства			-	-							
	- областные бюджетные средства			-	-							
	- муниципальные бюджетные средства			-	-							
	- средства частных инвесторов			-	-							

Программа комплексного развития систем коммунальной инфраструктуры муниципального образования город Кировск с подведомственной территорией на период 2011-2013 годы и на перспективу до 2020 года

№ п/п	Наименование инвестиционного проекта / мероприятия	Годы реализации	Источник информации	Общий объем финансирования, млн. руб. с НДС	в том числе по годам							
					2016 год	2017 год	2018 год	2019 год	2020 год	2021 год	2022 - 2025 год	2026 - 2030 год
	- амортизационные отчисления			159,56	11,47	62,64	41,63	38,89	4,94	-	-	-
	- прибыль			263,61	-	13,78	20,48	32,93	44,31	-	128,75	23,36
	- плата за подключение			23,62	-	0,19	6,20	7,72	1,01	-	6,91	1,59
	- заемные средства			6,00	-	-	6,00	-	-	-	-	-
	- федеральные бюджетные средства			122,63	-	32,24	32,24	33,47	24,69	-	-	-
	- областные бюджетные средства			961,25	-	21,93	126,08	186,23	263,95	25,32	167,91	169,83
	- муниципальные бюджетные средства			53,05	-	17,86	12,65	13,81	8,04	0,70	-	-
	- средства частных инвесторов			4,75	-	-	1,19	1,66	1,90	-	-	-

Раздел 5 Финансовые потребности для реализации программы

Финансирование инвестиционных проектов осуществляется за счет совокупности источников, к которым относятся: амортизационные отчисления, прибыль после уплаты налогов организаций коммунального комплекса, плата за подключение к инженерным системам, заемные средства, бюджетные средства, а также средства частных инвесторов.

Источники финансирования инвестиционных проектов, млн. руб.

Наименование источника финансирования	Всего	в том числе по периодам						
		2016	2017	2018	2019	2020	2021	2022-2030
Общий объем финансирования программных мероприятий	1 802,71	11,47	149,27	293,37	382,57	441,65	26,02	498,35
<i>в том числе:</i>								-
- амортизационные отчисления	472,11	3,64	29,37	94,25	139,44	152,16	23,82	29,43
- прибыль	1 330,59	7,83	119,91	199,12	243,13	289,48	2,20	468,92
- плата за подключение								-
- заемные средства	159,56	11,47	62,64	41,63	38,89	4,94	-	-
- федеральные бюджетные средства	263,61	-	13,78	20,48	32,93	44,31	-	152,11
- областные бюджетные средства	23,62	-	0,19	6,20	7,72	1,01	-	8,50
- муниципальные бюджетные средства	6,00	-	-	6,00	-	-	-	-
- средства частных инвесторов	122,63	-	32,24	32,24	33,47	24,69	-	-

В структуры финансирования инвестиционных проектов 6% приходится на строительство объектов коммунальной инфраструктуры, 94% – на реконструкцию и модернизацию.

Программа комплексного развития систем коммунальной инфраструктуры муниципального образования город Кировск с подведомственной территорией на период 2011-2013 годы и на перспективу до 2020 года

Структуры финансирования инвестиционных проектов, млн. руб.

Наименование источника финансирования	Всего	в том числе по периодам						
		2016	2017	2018	2019	2020	2021	2022-2035
Общий объем финансирования программных мероприятий	1 802,71	11,47	149,27	293,37	382,57	441,65	26,02	498,35
<i>в том числе:</i>								
- строительство	472,11	3,64	29,37	94,25	139,44	152,16	23,82	29,43
- реконструкция и модернизация	1 330,59	7,83	119,91	199,12	243,13	289,48	2,20	468,92

Приложение 1

**ПОКАЗАТЕЛИ,
ХАРАКТЕРИЗУЮЩИЕ СОСТОЯНИЕ ЭКОНОМИКИ И
СОЦИАЛЬНОЙ СФЕРЫ МУНИЦИПАЛЬНОГО ОБРАЗОВАНИЯ
город Кировск с подведомственной территорией Мурманской области
за 2013, 2014, 2015, 2016 годы**

Бытовое обслуживание населения

Показатели	Ед. измерения	2013	2014	2015	2016
Число объектов бытового обслуживания населения, оказывающих услуги					
всего	единица	96	95	109	
ремонт, окраска и пошив обуви	единица	5	4	4	
ремонт и пошив швейных, меховых и кожаных изделий, головных уборов и изделий текстильной галантереи, ремонт, пошив и вязание трикотажных изделий	единица	19	19	20	
ремонт и техническое обслуживание бытовой радиоэлектронной аппаратуры, бытовых машин и приборов и изготовление металлоизделий	единица	3	3	3	
техническое обслуживание и ремонт транспортных средств, машин и оборудования	единица	4	4	6	
изготовление и ремонт мебели	единица	4	3	3	
прачечные	единица	2	2	2	
ремонт и строительство жилья и других построек	единица	3	3	3	
бани и душевые (сауны)	единица	4	5	5	
парикмахерские (салоны красоты)	единица	43	43	52	
фотоателье, фото- и кинолаборатории	единица	2	2	3	
ритуальные	единица	2	2	3	
прочие услуги бытового характера	единица	5	5	5	
Число приемных пунктов бытового обслуживания населения, принимающих заказы от населения на оказание услуг					
всего	единица	10	10	10	
ремонт и техническое обслуживание бытовой радиоэлектронной аппаратуры, бытовых машин и приборов и изготовление металлоизделий	единица	2	2	2	

Программа комплексного развития систем коммунальной инфраструктуры муниципального образования город Кировск с подведомственной территорией на период 2011-2013 годы и на перспективу до 2020 года

изготовление и ремонт мебели	единица	1	1	1	
ремонт и строительство жилья и других построек	единица	5	5	3	
фотоателье, фото- и кинолаборатории	единица	1	1	2	
ритуальные	единица			1	
прочие услуги бытового характера	единица	1	1	1	
Установленная мощность в 8-часовую смену прачечных, килограмм сухого белья	килограмм	1048			
Единовременная вместимость бань и душевых	место	88	86	86	
Число кресел в парикмахерских, единица	единица	51	51	62	

Розничная торговля и общественное питание

Показатели	Ед. измерения	2013	2014	2015	2016
Розничная продажа отдельных товаров					
Спиртные напитки-всего	декалитр	51327.6	39241.6	36108.4	
Водки	декалитр	35252.9	27643.8	25953.1	
Ликероводочные изделия с содержанием спирта до 25% (включительно)	декалитр	2612.7	2110.1	1878.2	
ликероводочные изделия с содержанием спирта свыше 25%	декалитр	3766.7	2031.4	2559.7	
Коньяки, коньячные напитки (включая бренди, кальвадосы)	декалитр	5058.9	4261.4	3864.5	
виски	декалитр	493.4	534.6	228.8	
Напитки слабоалкогольные (с содержанием этилового спирта не более 9%)	декалитр	4143	2660.3	1624.1	
вино	декалитр	15269.7	11661.9	10980.7	
вино ликерное	декалитр	61.5	44.4	25.3	
вина фруктовые (плодовые)	декалитр	1203.1	2120.3	1404.7	
Вина игристые и шампанские	декалитр	4816.4	4796.2	4167.3	
напитки винные	декалитр	4383.1	3906.3	5972.3	
Прочая алкогольная продукция (сидр, пуаре, медовуха и пр.)	декалитр	5.5	49.3	717.7	
Винодельческая продукция - всего	декалитр	25733.8	22529.1	22550.3	
Напитки, изготавливаемые на основе пива	декалитр	6674.5	18494.5	17034	
Пиво, кроме коктейлей пивных и напитка солодового	декалитр	140596.8	141065.7	129033.7	
Оборот розничной торговли (без субъектов малого предпринимательства)					
Всего					

Программа комплексного развития систем коммунальной инфраструктуры муниципального образования город Кировск с подведомственной территорией на период 2011-2013 годы и на перспективу до 2020 года

январь-декабрь	тысяча рублей			1796264	
Розничная торговля, кроме торговли автотранспортными средствами и мотоциклами; ремонт бытовых изделий и предметов личного пользования					
январь-декабрь	тысяча рублей	1130968.5	1383951.8	1380643	
Розничная торговля в неспециализированных магазинах					
январь-декабрь	тысяча рублей	970230	1262166.9	1198570	
Розничная торговля в неспециализированных магазинах преимущественно пищевыми продуктами, включая напитки, и табачными изделиями					
январь-декабрь	тысяча рублей	970230	1262166.9	1197826	
Розничная торговля в неспециализированных магазинах незамороженными продуктами, включая напитки, и табачными изделиями					
январь-декабрь	тысяча рублей	527995	604264.9	680849	
Розничная торговля фармацевтическими и медицинскими товарами, косметическими и парфюмерными товарами					
январь-декабрь	тысяча рублей	104230.5			
Розничная торговля фармацевтическими товарами					
январь-декабрь	тысяча рублей	104230.5			
Прочая розничная торговля в специализированных магазинах					
январь-декабрь	тысяча рублей	56508			
Розничная торговля мебелью и товарами для дома					
январь-декабрь	тысяча рублей	16002			
Розничная торговля мебелью					
январь-декабрь	тысяча рублей	16002			
Розничная торговля бытовыми электротоварами, радио- и телеаппаратурой					
январь-декабрь	тысяча рублей	21209			
Прочая розничная торговля в специализированных магазинах					
январь-декабрь	тысяча рублей	19297			
Общий объем всех продовольственных товаров,	тысяча рублей	1522283.4	1708924.1	1929823.8	

Программа комплексного развития систем коммунальной инфраструктуры муниципального образования город Кировск с подведомственной территорией на период 2011-2013 годы и на перспективу до 2020 года

реализованных в границах городского округа, в денежном выражении за финансовый год					
Количество объектов розничной торговли и общественного питания					
магазины	единица	129	124	127	
павильоны	единица	3	3	3	
палатки и киоски	единица	14	14	14	
аптеки и аптечные магазины	единица	4	4	4	
аптечные киоски и пункты	единица	6	6	6	
общедоступные столовые, закулочные	единица	10	7	8	
столовые, находящиеся на балансе учебных заведений, организаций, промышленных предприятий	единица	17	17	17	
супермаркеты	единица		3	4	
специализированные продовольственные магазины	единица	5	3	4	
специализированные непродовольственные магазины	единица	12	12	10	
прочие магазины	единица		106	109	
рестораны, кафе, бары	единица	23	30	33	
магазины товаров повседневного спроса, минимаркеты	единица	53			
универмаги	единица	1			
неспециализированные непродовольственные магазины и прочие магазины	единица	58			
Площадь торгового зала объектов розничной торговли					
магазины	метр квадратный	13088.7	12851.7	15290.8	
павильоны	метр квадратный	43.2	43.2	43.2	
аптеки и аптечные магазины	метр квадратный	229.4	229.4	229.4	
супермаркеты	метр квадратный		2683	3314.4	
специализированные продовольственные магазины	метр квадратный	261.2	149	189.2	
специализированные непродовольственные магазины	метр квадратный	1000	987.5	933.9	
прочие магазины	метр квадратный			10853.3	
магазины товаров повседневного спроса, минимаркеты	метр квадратный	4273.2			
универмаги	метр квадратный	2148.8			
неспециализированные непродовольственные магазины и прочие магазины	метр квадратный	5405.5	9032.2		

Программа комплексного развития систем коммунальной инфраструктуры муниципального образования город Кировск с подведомственной территорией на период 2011-2013 годы и на перспективу до 2020 года

Площадь зала обслуживания посетителей в объектах общественного питания					
общедоступные столовые, закусочные	метр квадратный	524.1	189	465.6	
столовые, находящиеся на балансе учебных заведений, организаций, промышленных предприятий	метр квадратный	3279.7	3279.7	3279.7	
рестораны, кафе, бары	метр квадратный	2979.3	3099.5	3345.6	
Число мест в объектах общественного питания					
общедоступные столовые, закусочные	место	262	94	176	
столовые, находящиеся на балансе учебных заведений, организаций, промышленных предприятий	место	2423	2423	2480	
рестораны, кафе, бары	место	1616	1676	1853	
Оборот розничной торговли алкогольными напитками					
Спиртные напитки-всего	тысяча рублей	284604.6	232414.4	244262.4	
Водки	тысяча рублей	153615.3	143941.2	153176.7	
Ликероводочные изделия с содержанием спирта до 25% (включительно)	тысяча рублей	10799.8	7985.4	12204.5	
ликероводочные изделия с содержанием спирта свыше 25%	тысяча рублей	25030	14239.2	22214.4	
Коньяки, коньячные напитки (включая бренди, кальвадосы)	тысяча рублей	62085.5	44362	48423.5	
виски	тысяча рублей	28569.8	18195.3	5539.7	
Напитки слабоалкогольные (с содержанием этилового спирта не более 9%)	тысяча рублей	4504.2	3691.3	2703.6	
вино	тысяча рублей	53761.4	44451.4	43640.7	
вино ликерное	тысяча рублей	395.8	425.6	193.2	
вина фруктовые (плодовые)	тысяча рублей	4136.7	5685	3054.7	
Вина игристые и шампанские	тысяча рублей	18153.5	14879.9	16634.8	
напитки винные	тысяча рублей	17013.4	13258	20861.1	
Прочая алкогольная продукция (сидр, пуаре, медовуха и пр.)	тысяча рублей	5.9	155.4	976	
Винодельческая продукция - всего	тысяча рублей	93460.8	78699.9	84384.5	
Напитки, изготавливаемые на основе пива	тысяча рублей	5083.2	19166	19755.5	
Пиво, кроме коктейлей пивных и напитка солодового	тысяча рублей	136673.1	140711.5	152572	
Число ярмарок					
Всего					
I квартал	единица		2	1	2

Программа комплексного развития систем коммунальной инфраструктуры муниципального образования город Кировск с подведомственной территорией на период 2011-2013 годы и на перспективу до 2020 года

II квартал	единица		3	4	6
III квартал	единица		3	8	
IV квартал	единица		3	5	
Универсальная (без ярмарок выходного дня)					
II квартал	единица		1		2
III квартал	единица			2	
IV квартал	единица			3	
Универсальная выходного дня (праздничная)					
I квартал	единица		1		1
II квартал	единица		1	1	3
III квартал	единица			5	
Специализированная по продаже в основном продовольственных товаров					
III квартал	единица		2		
Специализированная по продаже в основном непродовольственных товаров					
I квартал	единица		1	1	1
II квартал	единица		1	3	1
III квартал	единица		1	1	
IV квартал	единица		3	2	
Оборот общественного питания (без субъектов малого предпринимательства)					
Всего					
январь-декабрь	тысяча рублей	253738.9	232030.8	152748	
Деятельность ресторанов					
январь-декабрь	тысяча рублей	87506			

Спорт

Показатели	Ед. измерения	2013	2014	2015	2016
Число спортивных сооружений - всего					
спортивные сооружения - всего	единица	50	59	62	
стадионы с трибунами	единица		1	1	
плоскостные спортивные сооружения	единица	13	15	15	
спортивные залы	единица	15	15	14	
плавательные бассейны	единица	1	1	1	
Число муниципальных спортивных сооружений					
спортивные сооружения - всего	единица	49	53	51	
стадионы с трибунами	единица		1	1	

Программа комплексного развития систем коммунальной инфраструктуры муниципального образования город Кировск с подведомственной территорией на период 2011-2013 годы и на перспективу до 2020 года

плоскостные спортивные сооружения	единица	13	15	15	
спортивные залы	единица	14	14	13	
плавательные бассейны	единица	1	1	1	
Число детско-юношеских спортивных школ	единица	3	3	1	
Число самостоятельных детско-юношеских спортивных школ	единица	3	3	1	
Численность занимающихся в детско-юношеских спортивных школах	человек	1077	1107	885	

Предприятия по переработке отходов

Показатели	Ед. измерения	2013	2014	2015	2016
Вывезено за год твердых бытовых отходов	тысяч кубических метров	87.06	93.9	93.7	

Сельское хозяйство

Показатели	Ед. измерения	2013	2014	2015	2016
Объем производства сельскохозяйственной продукции (в фактически действовавших ценах)					
Хозяйства всех категорий	тысяча рублей	46067	39801		
Объем производства продукции растениеводства (в фактически действовавших ценах)					
Хозяйства всех категорий	тысяча рублей	46039	39757		
Объем производства продукции животноводства (в фактически действовавших ценах)					
Хозяйства всех категорий	тысяча рублей	28	44		
Индекс производства сельскохозяйственной продукции (в сопоставимых ценах; в процентах к предыдущему году)					
Хозяйства всех категорий	процент	78.5	90.6		
Индекс производства продукции растениеводства (в сопоставимых ценах; в процентах к предыдущему году)					
Хозяйства всех категорий	процент	78.7	90.6		
Индекс производства продукции животноводства (в сопоставимых ценах; в процентах к предыдущему году)					
Хозяйства всех категорий	процент	18.7	127.6		
Посевные площади сельскохозяйственных культур					
Хозяйства всех категорий					
Вся посевная площадь	гектар	98	98		

Программа комплексного развития систем коммунальной инфраструктуры муниципального образования город Кировск с подведомственной территорией на период 2011-2013 годы и на перспективу до 2020 года

Картофель	гектар	94	94		
Овощи (без высадков)	гектар	4	4		
Хозяйства населения (граждане)					
Вся посевная площадь	гектар	98	98		
Картофель	гектар	94	94		
Овощи (без высадков)	гектар	4	4		
Урожайность сельскохозяйственных культур (в расчете на убранную площадь)					
Хозяйства всех категорий					
Картофель	центнер с гектара убранной площади	100	91.2		
Овощи - всего	центнер с гектара убранной площади	84	58		
Плоды и ягоды	центнер с гектара убранной площади	20	18	16.6	
Плодово-ягодные насаждения - всего	центнер с гектара убранной площади	20			
Ягодники (земляника, клубника, малина, смородина, крыжовник и другие)	центнер с гектара убранной площади	20		16.6	
Хозяйства населения (граждане)					
Картофель	центнер с гектара убранной площади	100	91.2		
Овощи - всего	центнер с гектара убранной площади	84	58		
Плоды и ягоды	центнер с гектара убранной площади	20	18	16.6	
Плодово-ягодные насаждения - всего	центнер с гектара убранной площади	20			
Площадь многолетних насаждений					
Хозяйства всех категорий					
Плодово-ягодные насаждения - всего	гектар	19	20	20	
Ягодники (земляника, клубника, малина, смородина, крыжовник и другие)	гектар	19		20	
Хозяйства населения (граждане)					
Плодово-ягодные насаждения - всего	гектар	19	20	20	
Валовые сборы сельскохозяйственных культур					
Хозяйства всех категорий					
Картофель	центнер в целых	9400	8570		
Овощи - всего	центнер в целых	336	232		

Программа комплексного развития систем коммунальной инфраструктуры муниципального образования город Кировск с подведомственной территорией на период 2011-2013 годы и на перспективу до 2020 года

Плоды и ягоды	центнер в целых	370	342	331	
Плодово-ягодные насаждения - всего	центнер в целых	370			
Ягодники (земляника, клубника, малина, смородина, крыжовник и другие)	центнер в целых	370		331	
Хозяйства населения (граждане)					
Картофель	центнер в целых	9400	8570		
Овощи - всего	центнер в целых	336	232		
Плоды и ягоды	центнер в целых	370	342	331	
Плодово-ягодные насаждения - всего	центнер в целых	370			
Поголовье скота и птицы на конец года					
Хозяйства всех категорий					
Овцы и козы	голова	4	3	3	
Хозяйства населения (граждане)					
Овцы и козы	голова	4	3	3	
Производство продуктов животноводства в хозяйствах всех категорий (яйца - тысяча штук)					
Хозяйства всех категорий					
Скот и птица на убой (в живом весе)	тонна		0.1	0.1	
Молоко	тонна	1	1	1	

Коммунальная сфера

Показатели	Ед. измерения	2013	2014	2015	2016
Одиночное протяжение уличной газовой сети, километр (до 2008 г. - км)	метр	5200	5200		
Одиночное протяжение уличной газовой сети, нуждающейся в замене и ремонте, метр	метр	5200			
Заменено и отремонтировано уличной газовой сети за отчетный год, метр	метр	5200			
Количество негазифицированных населенных пунктов, единица	единица	1	1	1	
Число источников теплоснабжения	единица	4	2	2	
Протяженность тепловых и паровых сетей в двухтрубном исчислении (до 2008 г. - км)	метр	82000	121400	21500	
Протяженность тепловых и паровых сетей в двухтрубном исчислении, нуждающихся в замене (до 2008 г. - км)	метр	9100	1700		

Программа комплексного развития систем коммунальной инфраструктуры муниципального образования город Кировск с подведомственной территорией на период 2011-2013 годы и на перспективу до 2020 года

Заменено тепловых и паровых сетей в двухтрубном исчислении (до 2008 г. - км)	метр	4300	1400		
Одиночное протяжение уличной водопроводной сети (до 2008 г. - км)	метр	143710	143700	40100	
Одиночное протяжение уличной водопроводной сети, нуждающейся в замене (до 2008 г. - км)	метр	5560	4700		
Заменено уличной водопроводной сети	метр	4300	4200		
Одиночное протяжение уличной канализационной сети (до 2008 г. - км)	метр	102400	102400	52400	
Одиночное протяжение уличной канализационной сети, нуждающейся в замене (до 2008 г. - км)	метр	2550	300		
Заменено уличной канализационной сети	метр	51	200		
Общая площадь жилых помещений, тыс. кв.м	тысяча метров квадратных	868.73	882.8	882.7	
Одиночное протяжение уличной линии электропередачи	метр		193400		
Одиночное протяжение уличной линии электропередачи, нуждающейся в замене	метр		135400		
Общая площадь жилых помещений в ветхих и аварийных жилых домах, тыс. кв.м	тысяча метров квадратных	6.8	11.5		
Одиночное протяжение уличной линии электропередачи, которая заменена и отремонтирована за отчетный год	метр		5400		
Переселено из ветхих и аварийных жилых домов (по 2014 год включительно)	человек	12			

Инвестиции в основной капитал

Показатели	Ед. измерения	2013	2014	2015	2016
Инвестиции в основной капитал за счет средств муниципального бюджета	тысяча рублей	57801.2	55841.9	47267	
Инвестиции в основной капитал, осуществляемые организациями, находящимися на территории муниципального образования (без субъектов малого предпринимательства)	тысяча рублей	17343629	12674655	13906916	
Инвестиции в основной капитал организаций муниципальной формы собственности	тысяча рублей	98822	78065	75937	

Социальная поддержка по оплате жилых помещений и коммунальных услуг

Программа комплексного развития систем коммунальной инфраструктуры муниципального образования город Кировск с подведомственной территорией на период 2011-2013 годы и на перспективу до 2020 года

Показатели	Ед. измерения	2013	2014	2015	2016
Общее число семей, получивших субсидии на оплату жилого помещения и коммунальных услуг					
январь-декабрь	единица	2883	2948		
Число семей, получающих субсидии на оплату жилого помещения и коммунальных услуг на конец года	единица		2948	2625	
на 1 января	единица	2370		2574	
Сумма начисленных субсидий населению на оплату жилого помещения и коммунальных услуг (до 2013 г.-форма № 22-ЖКХ (субсидии)-тыс. рублей)	рублей		69876900	66313300	
январь-декабрь	рублей	65171.9	69876.9		
Численность граждан, пользующихся социальной поддержкой по оплате жилого помещения и коммунальных услуг (на конец года)	единица		7316	7064	
на 1 января	единица	7650	7982	7316	
на 1 апреля	единица	7502	7854		
на 1 июля	единица	7546	7661		
на 1 октября	единица	7513	7467		
Объем средств, предусмотренных на предоставление социальной поддержки по оплате жилого помещения и коммунальных услуг	рублей		111072300	109432200	
январь-март	рублей	28249.1	28614.6		
январь-июнь	рублей	55130.6	56521.4		
январь-сентябрь	рублей	82964.6	83280.6		
январь-декабрь	рублей	112444.7	111072.3		

Местный бюджет

Показатели	Ед. измерения	2013	2014	2015	2016
Доходы местного бюджета, фактически исполненные					
Всего	тысяча рублей	1371109	1380038.5	1441940.2	
Налог на доходы физических лиц	тысяча рублей	566020	421756.8	417185.3	
Акцизы по подакцизным товарам (продукции), производимым на территории Российской Федерации	тысяча рублей		5010	5311.7	
Налоги на совокупный доход	тысяча рублей	38887	46282.4	40906.4	
Единый налог на вмененный доход для отдельных видов деятельности	тысяча рублей	15348	17386.1	16430.5	

Программа комплексного развития систем коммунальной инфраструктуры муниципального образования город Кировск с подведомственной территорией на период 2011-2013 годы и на перспективу до 2020 года

Налоги на имущество	тысяча рублей	57724	60711.9	59816.3	
Налог на имущество физических лиц	тысяча рублей	7422	6814.6	7615.5	
Земельный налог	тысяча рублей	50302	53897.3	52200.8	
Государственная пошлина	тысяча рублей	3180	4072.3	4254	
Доходы от использования имущества, находящегося в государственной и муниципальной собственности	тысяча рублей	200653	242938.2	247418.4	
Доходы от перечисления части прибыли государственных и муниципальных унитарных предприятий, остающейся после уплаты налогов и обязательных платежей	тысяча рублей	84400	3.4	872.8	
Платежи при пользовании природными ресурсами	тысяча рублей	69383	58633.8	69579.7	
Плата за негативное воздействие на окружающую среду	тысяча рублей	69383	58633.8	69579.7	
Доходы от продажи материальных и нематериальных активов	тысяча рублей	7207	19047.4	15535.6	
Безвозмездные поступления	тысяча рублей	423989	518108.5	577983.6	
Безвозмездные поступления от других бюджетов бюджетной системы Российской Федерации	тысяча рублей	389216	471466.3	492270.2	
Дотации бюджетам субъектов Российской Федерации и муниципальных образований	тысяча рублей	13371	9371	9371	
Субсидии бюджетам бюджетной системы Российской Федерации (межбюджетные субсидии)	тысяча рублей	100421	12275	13370	
Субвенции бюджетам субъектов Российской Федерации и муниципальных образований	тысяча рублей	275298	445019.8	467765.6	
Иные межбюджетные трансферты	тысяча рублей	126	4800.4	1763.6	
Из общей величины доходов - собственные доходы	тысяча рублей	1095811	935018.7	974174.6	
Расходы местного бюджета, фактически исполненные					
Всего	тысяча рублей	1446371	1427200.9	1454833	
Общегосударственные вопросы	тысяча рублей	79087	91594.1	128131.6	
Обслуживание государственного и муниципального долга	тысяча рублей		255.4		
Национальная безопасность и правоохранительная деятельность	тысяча рублей	14007	13511.3	13521.3	
Национальная экономика	тысяча рублей	76353	97358.4	51795.5	

Программа комплексного развития систем коммунальной инфраструктуры муниципального образования город Кировск с подведомственной территорией на период 2011-2013 годы и на перспективу до 2020 года

Сельское хозяйство и рыболовство	тысяча рублей			471.3	
Транспорт	тысяча рублей	8509	6674.4	7328.2	
Дорожное хозяйство (дорожные фонды)	тысяча рублей	42407	22841.9	29476.9	
Другие вопросы в области национальной экономики	тысяча рублей	25437	67842	14507.8	
Жилищно-коммунальное хозяйство	тысяча рублей	256050	193964	208253.1	
Охрана окружающей среды	тысяча рублей		825.2		
Образование	тысяча рублей	812405	771173.1	783654.7	
Культура, кинематография	тысяча рублей	139185	139771.1	142992.4	
Физическая культура и спорт	тысяча рублей	13028	44455.7	56478.4	
Социальная политика	тысяча рублей	54304	58663.3	67399.1	
Профицит (+), дефицит (-) бюджета муниципального образования (местного бюджета), фактически исполнено	тысяча рублей	-75262	-47162.4	-12892.8	
Расходы бюджета муниципального образования на содержание работников органов местного самоуправления в расчете на одного жителя муниципального образования (2008г.-тыс.руб.)	рублей	1802	1745.4	2.3	
Доля налоговых и неналоговых доходов местного бюджета (за исключением поступлений налоговых доходов по дополнительным нормативам отчислений) в общем объеме собственных доходов бюджета муниципального образования (без учета субвенций)	процент	86	92.2	88.7	

Организация отдыха, развлечений и культуры

Показатели	Ед. измерения	2013	2014	2015	2016
Число организаций культурно-досугового типа	единица	4	4	3	
Численность работников организаций культурно-досугового типа с учетом обособленных подразделений (филиалов)	человек	152	147	125	
Численность специалистов культурно-досуговой деятельности в учреждениях культурно-досугового типа с учетом структурных подразделений (филиалов)	человек	63	65	74	
Число библиотек	единица	1	1	1	
Численность работников библиотек с учетом	человек	60	56	53	

Программа комплексного развития систем коммунальной инфраструктуры муниципального образования город Кировск с подведомственной территорией на период 2011-2013 годы и на перспективу до 2020 года

обособленных подразделений (филиалов) всего					
Численность библиотечных работников в библиотеках с учетом обособленных подразделений (филиалов)	человек	44	43	32	
Число музеев, единица	единица	1	1	1	
Численность работников музеев с учетом обособленных подразделений (филиалов)	человек	19	18	18	
Численность научных сотрудников и экскурсоводов музеев с учетом обособленных подразделений (филиалов)	человек	11	12	8	
Число обособленных подразделений (филиалов) библиотек	единица	6	6	5	
Число детских музыкальных, художественных, хореографических школ и школ искусств, человек	человек	4	4	2	
Численность работников детских музыкальных, художественных, хореографических школ и школ искусств с учетом обособленных подразделений (филиалов), всего	человек	81	81	71	
Численность преподавателей детских музыкальных, художественных, хореографических школ и школ искусств с учетом обособленных подразделений (филиалов)	человек	44	42	34	

Социальное обслуживание населения

Показатели	Ед. измерения	2013	2014	2015	2016
Объем социальных выплат населению и налогооблагаемых денежных доходов населению	тысяча рублей	17101918.2	15616961.7		
Численность лиц, обслуженных за год в отделениях при центрах социального обслуживания граждан пожилого возраста и инвалидов					
дневного проживания	человек	636	690		
прочее	человек			24	
Число мест в отделениях при центрах социального обслуживания граждан пожилого возраста и инвалидов					
дневного проживания	единица	60	60		
Число отделений при центрах социального обслуживания граждан пожилого возраста и инвалидов					
дневного проживания	единица	1	1		

Программа комплексного развития систем коммунальной инфраструктуры муниципального образования город Кировск с подведомственной территорией на период 2011-2013 годы и на перспективу до 2020 года

прочее	единица			1	
Число стационарных учреждений социального обслуживания для граждан пожилого возраста и инвалидов (взрослых)	единица	1	1	1	
Число мест в стационарных учреждениях социального обслуживания для граждан пожилого возраста и инвалидов (взрослых)	единица	115	115	115	
Численность граждан пожилого возраста и инвалидов (взрослых) по списку в стационарных учреждениях социального обслуживания	человек	115	116	115	
Число учреждений для детей-инвалидов	единица	1	1	1	
Число мест в учреждениях для детей-инвалидов	единица	8	8	6	
Число центров социального обслуживания граждан пожилого возраста и инвалидов	единица	1	1	1	
Число отделений социального обслуживания на дому граждан пожилого возраста и инвалидов	единица	2	2	1	
Численность лиц, обслуживаемых отделениями социального обслуживания на дому граждан пожилого возраста и инвалидов	человек	343	305	307	
Число специализированных отделений социально-медицинского обслуживания на дому граждан пожилого возраста и инвалидов	единица	1	1	1	
Численность лиц, обслуживаемых специализированными отделениями социально-медицинского обслуживания на дому граждан пожилого возраста и инвалидов	человек	72	82	106	

Организация охраны общественного порядка

Показатели	Ед. измерения	2013	2014	2015	2016
Число добровольных формирований населения по охране общественного порядка	единица			1	
Число участников добровольных формирований населения по охране общественного порядка	человек			20	

Определение поставщиков (подрядчиков, исполнителей) для обеспечения государственных и муниципальных нужд

Показатели	Ед. измерения	2013	2014	2015	2016
------------	---------------	------	------	------	------

Программа комплексного развития систем коммунальной инфраструктуры муниципального образования город Кировск с подведомственной территорией на период 2011-2013 годы и на перспективу до 2020 года

Всего проведено способов определения поставщиков (подрядчиков, исполнителей) и закупок у единственного поставщика (подрядчика, исполнителя)					
Закупки - всего	единица		6367		
Открытые конкурсы	единица		2		
Электронные аукционы	единица		568		
Запрос котировок	единица		134		
Закупки у единственного поставщика, исполнителя, подрядчика без проведения конкурентных способов определения поставщиков (исполнителей, подрядчиков)	единица		4758		
Закупки малого объема у единственного поставщика, исполнителя, подрядчика	единица		871		
Открытые конкурсы с ограниченным участием	единица		26		
Запрос предложений	единица		8		
Проведено совместных конкурсов, аукционов для определения поставщиков (подрядчиков, исполнителей)					
Закупки - всего	единица		6		
Электронные аукционы	единица		4		
Открытые конкурсы с ограниченным участием	единица		2		
Количество заключенных контрактов и договоров для определения поставщиков (подрядчиков, исполнителей)					
Закупки - всего	единица		6248		
Открытые конкурсы	единица		2		
Электронные аукционы	единица		461		
Запрос котировок	единица		119		
Закупки у единственного поставщика, исполнителя, подрядчика без проведения конкурентных способов определения поставщиков (исполнителей, подрядчиков)	единица		4758		
Закупки малого объема у единственного поставщика, исполнителя, подрядчика	единица		871		
Открытые конкурсы с ограниченным участием	единица		32		
Запрос предложений	единица		5		
Количество контрактов, заключенных по результатам проведения совместных					

Программа комплексного развития систем коммунальной инфраструктуры муниципального образования город Кировск с подведомственной территорией на период 2011-2013 годы и на перспективу до 2020 года

конкурсов, аукционов для определения поставщиков (подрядчиков, исполнителей)					
Закупки - всего	единица		32		
Электронные аукционы	единица		24		
Открытые конкурсы с ограниченным участием	единица		8		
Количество заключенных контрактов и договоров для определения поставщиков (подрядчиков, исполнителей) с отечественными участниками					
Закупки - всего					
Всего	единица		6248		
Открытые конкурсы					
Всего	единица		2		
Электронные аукционы					
Всего	единица		461		
Запрос котировок					
Всего	единица		119		
Закупки у единственного поставщика, исполнителя, подрядчика без проведения конкурентных способов определения поставщиков (исполнителей, подрядчиков)					
Всего	единица		4758		
Закупки малого объема у единственного поставщика, исполнителя, подрядчика					
Всего	единица		871		
Открытые конкурсы с ограниченным участием					
Всего	единица		32		
Запрос предложений					
Всего	единица		5		
Общее количество поданных заявок для определения поставщиков (подрядчиков, исполнителей)					
Закупки - всего	единица		2055		
Открытые конкурсы	единица		2		
Электронные аукционы	единица		1719		
Запрос котировок	единица		295		
Открытые конкурсы с ограниченным участием	единица		32		
Запрос предложений	единица		7		
Количество заявок участников конкурсов, аукционов, предложивших цену контракта					

Программа комплексного развития систем коммунальной инфраструктуры муниципального образования город Кировск с подведомственной территорией на период 2011-2013 годы и на перспективу до 2020 года

на двадцать пять и более процентов ниже начальной цены контракта					
Закупки - всего	единица		155		
Электронные аукционы	единица		155		
Количество заявок, поданных для участия в совместных конкурсах, аукционах для определения поставщиков (подрядчиков, исполнителей)					
Закупки - всего	единица		8		
Электронные аукционы	единица		4		
Открытые конкурсы с ограниченным участием	единица		4		
Количество заявок, поданных отечественными участниками для определения поставщиков (подрядчиков, исполнителей)					
Закупки - всего					
Всего	единица		2055		
Открытые конкурсы					
Всего	единица		2		
Электронные аукционы					
Всего	единица		1719		
Запрос котировок					
Всего	единица		295		
Открытые конкурсы с ограниченным участием					
Всего	единица		32		
Запрос предложений					
Всего	единица		7		
Количество заявок участников, признанных победителями конкурентных способов определения поставщиков (подрядчиков, исполнителей)					
Закупки - всего	единица		593		
Открытые конкурсы	единица		2		
Электронные аукционы	единица		441		
Запрос котировок	единица		119		
Открытые конкурсы с ограниченным участием	единица		26		
Запрос предложений	единица		5		
Количество заявок участников, признанных победителями конкурсов, аукционов, предложивших цену контракта на двадцать пять и более процентов ниже начальной цены контракта					

Программа комплексного развития систем коммунальной инфраструктуры муниципального образования город Кировск с подведомственной территорией на период 2011-2013 годы и на перспективу до 2020 года

Закупки - всего	единица		83		
Электронные аукционы	единица		83		
Количество заявок отечественных участников, признанных победителями конкурентных способов определения поставщиков (подрядчиков, исполнителей)					
Закупки - всего					
Всего	единица		593		
Открытые конкурсы					
Всего	единица		2		
Электронные аукционы					
Всего	единица		441		
Запрос котировок					
Всего	единица		119		
Открытые конкурсы с ограниченным участием					
Всего	единица		26		
Запрос предложений					
Всего	единица		5		
Суммарная начальная цена контрактов (лотов) и договоров для определения поставщиков (подрядчиков, исполнителей)					
Закупки - всего	тысяча рублей		635846		
Открытые конкурсы	тысяча рублей		218		
Электронные аукционы	тысяча рублей		318306		
Запрос котировок	тысяча рублей		18798		
Закупки у единственного поставщика, исполнителя, подрядчика без проведения конкурентных способов определения поставщиков (исполнителей, подрядчиков)	тысяча рублей		258247		
Закупки малого объема у единственного поставщика, исполнителя, подрядчика	тысяча рублей		31234		
Открытые конкурсы с ограниченным участием	тысяча рублей		8688		
Запрос предложений	тысяча рублей		355		
Суммарная начальная цена контрактов (лотов), выставленных на совместные конкурсы, аукционы для определения поставщиков (подрядчиков, исполнителей)					
Закупки - всего	тысяча рублей		34766		
Электронные аукционы	тысяча рублей		30052		

Программа комплексного развития систем коммунальной инфраструктуры муниципального образования город Кировск с подведомственной территорией на период 2011-2013 годы и на перспективу до 2020 года

Открытые конкурсы с ограниченным участием	тысяча рублей		4714		
Общая стоимость заключенных контрактов и договоров для определения поставщиков (подрядчиков, исполнителей)					
Закупки - всего	тысяча рублей		550391		
Открытые конкурсы	тысяча рублей		206		
Электронные аукционы	тысяча рублей		236636		
Запрос котировок	тысяча рублей		15719		
Закупки у единственного поставщика, исполнителя, подрядчика без проведения конкурентных способов определения поставщиков (исполнителей, подрядчиков)	тысяча рублей		258247		
Закупки малого объема у единственного поставщика, исполнителя, подрядчика	тысяча рублей		31234		
Открытые конкурсы с ограниченным участием	тысяча рублей		8008		
Запрос предложений	тысяча рублей		341		
Стоимость контрактов, заключенных по результатам проведения совместных конкурсов, аукционов для определения поставщиков (подрядчиков, исполнителей)					
Закупки - всего	тысяча рублей		34766		
Электронные аукционы	тысяча рублей		30052		
Открытые конкурсы с ограниченным участием	тысяча рублей		4714		
Стоимость контрактов, заключенных с отечественными участниками закупки для определения поставщиков (подрядчиков, исполнителей)					
Закупки - всего	тысяча рублей		550391		
Открытые конкурсы	тысяча рублей		206		
Электронные аукционы	тысяча рублей		236636		
Запрос котировок	тысяча рублей		15719		
Закупки у единственного поставщика, исполнителя, подрядчика без проведения конкурентных способов определения поставщиков (исполнителей, подрядчиков)	тысяча рублей		258247		
Закупки малого объема у единственного поставщика, исполнителя, подрядчика	тысяча рублей		31234		
Открытые конкурсы с ограниченным участием	тысяча рублей		8008		
Запрос предложений	тысяча рублей		341		

Программа комплексного развития систем коммунальной инфраструктуры муниципального образования город Кировск с подведомственной территорией на период 2011-2013 годы и на перспективу до 2020 года

Всего проведено конкурентных способов определения поставщиков (подрядчиков, исполнителей) для субъектов малого предпринимательства, социально ориентированных некоммерческих организаций					
Электронные аукционы	единица		353		
Запрос котировок	единица		22		
Открытые конкурсы с ограниченным участием	единица		26		
Всего по торгам и запросам котировок	единица		401		
Количество заключенных контрактов с субъектами малого предпринимательства, социально ориентированными некоммерческими организациями					
Электронные аукционы	единица		284		
Запрос котировок	единица		19		
Открытые конкурсы с ограниченным участием	единица		32		
Всего по торгам и запросам котировок	единица		335		
Общее количество заявок, поданных на конкурентные способы определения поставщиков (подрядчиков, исполнителей) (лотов), проведенные для субъектов малого предпринимательства, социально ориентированных некоммерческих организаций					
Электронные аукционы	единица		1087		
Запрос котировок	единица		54		
Открытые конкурсы с ограниченным участием	единица		32		
Всего по торгам и запросам котировок	единица		1173		
Количество заявок участников, являющихся субъектами малого предпринимательства, социально ориентированными некоммерческими организациями, выигравших конкурентные способы определения поставщиков (подрядчиков, исполнителей)					
Электронные аукционы	единица		274		
Запрос котировок	единица		19		
Открытые конкурсы с ограниченным участием	единица		26		
Всего по торгам и запросам котировок	единица		319		

Программа комплексного развития систем коммунальной инфраструктуры муниципального образования город Кировск с подведомственной территорией на период 2011-2013 годы и на перспективу до 2020 года

Совокупный годовой объем закупок					
Всего по торгам и запросам котировок	тысяча рублей		482741		
Суммарная начальная цена контрактов по процедурам, проведенным для субъектов малого предпринимательства, социально ориентированных некоммерческих организаций					
Электронные аукционы	тысяча рублей		131007		
Запрос котировок	тысяча рублей		1951		
Открытые конкурсы с ограниченным участием	тысяча рублей		8688		
Всего по торгам и запросам котировок	тысяча рублей		141646		
Стоимость заключенных контрактов с субъектами малого предпринимательства, социально ориентированными некоммерческими организациями					
Электронные аукционы	тысяча рублей		87505		
Запрос котировок	тысяча рублей		1313		
Открытые конкурсы с ограниченным участием	тысяча рублей		7948		
Всего по торгам и запросам котировок	тысяча рублей		96766		

Почтовая и телефонная связь

Показатели	Ед. измерения	2013	2014	2015	2016
Число сельских населенных пунктов, обслуживаемых почтовой связью	единица		2	2	
Число телефонизированных сельских населенных пунктов	единица		2	2	
Число телефонизированных объектов социальной сферы	единица		37		

Занятость и заработная плата

Показатели	Ед. измерения	2013	2014	2015	2016
Среднесписочная численность работников организаций					
Всего					
январь-март	человек	19121	15831	14989	13439
январь-июнь	человек	19019	15730	14733	13439
январь-сентябрь	человек	18581	15564	14488	
январь-декабрь	человек	18093	15831	14357	
Раздел С Добыча полезных ископаемых					
январь-март	человек			6816	5855

Программа комплексного развития систем коммунальной инфраструктуры муниципального образования город Кировск с подведомственной территорией на период 2011-2013 годы и на перспективу до 2020 года

январь-июнь	человек			6784	5881
январь-сентябрь	человек		7915	6646	
январь-декабрь	человек		7798	6496	
Раздел D Обрабатывающие производства					
январь-март	человек	802	470	382	389
январь-июнь	человек	797	466	378	386
январь-сентябрь	человек	743	462	377	
январь-декабрь	человек	674	446	372	
Раздел E Производство и распределение электроэнергии, газа и воды					
январь-март	человек	141	140	139	209
январь-июнь	человек	141	143	138	232
январь-сентябрь	человек	140	143	138	
январь-декабрь	человек	139	142	143	
Раздел F Строительство					
январь-март	человек	538	481	844	786
январь-июнь	человек	538	582	789	784
январь-сентябрь	человек	563	576	796	
январь-декабрь	человек	540	748	810	
Раздел G Оптовая и розничная торговля; ремонт автотранспортных средств, мотоциклов, бытовых изделий и предметов личного пользования					
январь-март	человек	286	338	364	404
январь-июнь	человек	287	330	367	421
январь-сентябрь	человек	306	324	363	
январь-декабрь	человек	319	331	382	
Раздел H Гостиницы и рестораны					
январь-март	человек	375	221	175	171
январь-июнь	человек	364	204	160	181
январь-сентябрь	человек	348	191	155	
январь-декабрь	человек	326	189	154	
Раздел I Транспорт и связь					
январь-март	человек	1637	825	1053	1447
январь-июнь	человек	1640	774	1060	1446
январь-сентябрь	человек	1658	754	1051	
январь-декабрь	человек	1505	959	1043	
Раздел J Финансовая деятельность					
январь-март	человек			9	
январь-июнь	человек			7	5

Программа комплексного развития систем коммунальной инфраструктуры муниципального образования город Кировск с подведомственной территорией на период 2011-2013 годы и на перспективу до 2020 года

январь-сентябрь	человек			6	
январь-декабрь	человек			6	
Раздел К Операции с недвижимым имуществом, аренда и предоставление услуг					
январь-март	человек	646	715	900	630
январь-июнь	человек	664	795	790	611
январь-сентябрь	человек	681	826	758	
январь-декабрь	человек	690	837	753	
Раздел L Государственное управление и обеспечение военной безопасности; социальное страхование					
январь-март	человек	621	639	664	436
январь-июнь	человек	627	642	642	426
январь-сентябрь	человек	638	649	634	
январь-декабрь	человек	641	657	625	
Раздел М Образование					
январь-март	человек	1281	1260	1239	1136
январь-июнь	человек	1270	1249	1224	1123
январь-сентябрь	человек	1251	1245	1201	
январь-декабрь	человек	1254	1240	1185	
Раздел N Здравоохранение и предоставление социальных услуг					
январь-март	человек	1514	1467	1458	1473
январь-июнь	человек	1505	1460	1444	1471
январь-сентябрь	человек	1491	1459	1443	
январь-декабрь	человек	1486	1458	1450	
Раздел O Предоставление прочих коммунальных, социальных и персональных услуг					
январь-март	человек	608	965	947	500
январь-июнь	человек	607	1010	948	473
январь-сентябрь	человек	599	1017	920	
январь-декабрь	человек	655	1023	941	
Среднесписочная численность работников организаций муниципальной формы собственности					
Всего					
январь-декабрь	человек	1698	1759	1716	
Раздел E Производство и распределение электроэнергии, газа и воды					
январь-декабрь	человек	56			

Программа комплексного развития систем коммунальной инфраструктуры муниципального образования город Кировск с подведомственной территорией на период 2011-2013 годы и на перспективу до 2020 года

Раздел G Оптовая и розничная торговля; ремонт автотранспортных средств, мотоциклов, бытовых изделий и предметов личного пользования					
январь-декабрь	человек	31			
Раздел К Операции с недвижимым имуществом, аренда и предоставление услуг					
январь-декабрь	человек	144	144	168	
Раздел L Государственное управление и обеспечение военной безопасности; социальное страхование					
январь-декабрь	человек	88	95	89	
Раздел M Образование					
январь-декабрь	человек	1093	1099	1067	
Раздел O Предоставление прочих коммунальных, социальных и персональных услуг					
январь-декабрь	человек	286	334	293	
Фонд заработной платы всех работников организаций					
Всего					
январь-март	тысяча рублей	2524030.3	2397630.2	2343445.8	2449547.2
январь-июнь	тысяча рублей	5334170.4	4895965.3	4855866.2	5243280.8
январь-сентябрь	тысяча рублей	7858341.1	7114855.8	7138428.8	
январь-декабрь	тысяча рублей	10415770.7	9882393.7	9693425.6	
Раздел С Добыча полезных ископаемых					
январь-март	тысяча рублей			1304260.2	1316645.9
январь-июнь	тысяча рублей			2718414.6	2829301.3
январь-сентябрь	тысяча рублей		4235881.7	4011082.7	
январь-декабрь	тысяча рублей		5761186.6	5411772.2	
Раздел D Обрабатывающие производства					
январь-март	тысяча рублей	92373.4	66272.6	62314.7	70323.7
январь-июнь	тысяча рублей	203777.4	134935.7	125086.7	147313.5
январь-сентябрь	тысяча рублей	287946.2	201937.3	185713.9	
январь-декабрь	тысяча рублей	356851.2	270969.5	244455.2	
Раздел E Производство и распределение электроэнергии, газа и воды					
январь-март	тысяча рублей	18251.9	22612.1	19209.8	31884.3
январь-июнь	тысяча рублей	41047.3	44882.3	39760.8	80428.2
январь-сентябрь	тысяча рублей	60630.7	64546.6	61539.1	
январь-декабрь	тысяча рублей	79908.5	85425.5	88808.1	

Программа комплексного развития систем коммунальной инфраструктуры муниципального образования город Кировск с подведомственной территорией на период 2011-2013 годы и на перспективу до 2020 года

Раздел F Строительство					
январь-март	тысяча рублей	82589.5	79306.9	143346.6	151741.7
январь-июнь	тысяча рублей	167063.5	203571.7	278298.2	323804.2
январь-сентябрь	тысяча рублей	261979.7	315150.7	420523.7	
январь-декабрь	тысяча рублей	341682.9	527414.6	590926.1	
Раздел G Оптовая и розничная торговля; ремонт автотранспортных средств, мотоциклов, бытовых изделий и предметов личного пользования					
январь-март	тысяча рублей	19944.3	25526.3	29763.4	35111.2
январь-июнь	тысяча рублей	39473.9	49975.7	59522.2	79909.6
январь-сентябрь	тысяча рублей	60132.3	71709.2	89025.7	
январь-декабрь	тысяча рублей	86123.1	100207.3	122074.5	
Раздел H Гостиницы и рестораны					
январь-март	тысяча рублей	37872.2	22627.1	17335.2	16382.4
январь-июнь	тысяча рублей	74605.9	43957.4	33703.5	38667.4
январь-сентябрь	тысяча рублей	107815.6	61911.5	49691.6	
январь-декабрь	тысяча рублей	141185	84764.2	65928.5	
Раздел I Транспорт и связь					
январь-март	тысяча рублей	212894.2	128815.6	161979.2	245270.9
январь-июнь	тысяча рублей	446472	241185.5	322838.6	522847.3
январь-сентябрь	тысяча рублей	698166	340480.4	475589.3	
январь-декабрь	тысяча рублей	868115.8	581191.4	641314	
Раздел J Финансовая деятельность					
январь-март	тысяча рублей			1793.2	
январь-июнь	тысяча рублей			2606.9	1341.5
январь-сентябрь	тысяча рублей			3204.8	
январь-декабрь	тысяча рублей			3683.4	
Раздел K Операции с недвижимым имуществом, аренда и предоставление услуг					
январь-март	тысяча рублей	67884.1	85742.7	131204.1	180829
январь-июнь	тысяча рублей	144825.7	200878.9	272579.1	348022.3
январь-сентябрь	тысяча рублей	220270.4	349046.3	434132.8	
январь-декабрь	тысяча рублей	306447.4	485087	603489.2	
Раздел L Государственное управление и обеспечение военной безопасности; социальное страхование					
январь-март	тысяча рублей	83264.8	102542.3	99807.6	71918.3
январь-июнь	тысяча рублей	170958.5	199140	194091.3	142745.3
январь-сентябрь	тысяча рублей	267213.5	293762.7	281677.1	

Программа комплексного развития систем коммунальной инфраструктуры муниципального образования город Кировск с подведомственной территорией на период 2011-2013 годы и на перспективу до 2020 года

январь-декабрь	тысяча рублей	387217.8	411512.6	387929.4	
Раздел М Образование					
январь-март	тысяча рублей	103417.1	126698.4	114285.6	120436.3
январь-июнь	тысяча рублей	267959.6	296487.5	266369.2	290067.9
январь-сентябрь	тысяча рублей	345664.2	382629.9	343100.7	
январь-декабрь	тысяча рублей	482445.1	503644.9	469734.3	
Раздел N Здравоохранение и предоставление социальных услуг					
январь-март	тысяча рублей	116267.7	137974.2	139021	150964.4
январь-июнь	тысяча рублей	250771.1	300818.1	293726.2	318299.1
январь-сентябрь	тысяча рублей	366063.1	425642.5	425398.5	
январь-декабрь	тысяча рублей	501564.9	566743	573518	
Раздел O Предоставление прочих коммунальных, социальных и персональных услуг					
январь-март	тысяча рублей	55857	118963.3	119125.2	57624.9
январь-июнь	тысяча рублей	117374.3	254266.5	248868.9	120533.2
январь-сентябрь	тысяча рублей	176172.3	371768.8	357748.9	
январь-декабрь	тысяча рублей	274132.3	501709.1	489792.7	
Фонд заработной платы всех работников организаций муниципальной формы собственности					
Всего					
январь-декабрь	тысяча рублей	630131.8	686405.1	701315.6	
Раздел E Производство и распределение электроэнергии, газа и воды					
январь-декабрь	тысяча рублей	30247.2			
Раздел G Оптовая и розничная торговля; ремонт автотранспортных средств, мотоциклов, бытовых изделий и предметов личного пользования					
январь-декабрь	тысяча рублей	12161.1			
Раздел K Операции с недвижимым имуществом, аренда и предоставление услуг					
январь-декабрь	тысяча рублей	48105.2	53072.7	71217.4	
Раздел L Государственное управление и обеспечение военной безопасности; социальное страхование					
январь-декабрь	тысяча рублей	54688.4	58187.9	59016.3	
Раздел M Образование					
январь-декабрь	тысяча рублей	388015.5	401406.5	395969	

Программа комплексного развития систем коммунальной инфраструктуры муниципального образования город Кировск с подведомственной территорией на период 2011-2013 годы и на перспективу до 2020 года

Раздел N Здравоохранение и предоставление социальных услуг					
январь-декабрь	тысяча рублей	7105.1			
Раздел O Предоставление прочих коммунальных, социальных и персональных услуг					
январь-декабрь	тысяча рублей	89809.3	118266.8	107222.7	
Среднемесячная заработная плата работников организаций					
Всего					
январь-март	рублей	44001	50483.9	52114.8	60757.2
январь-июнь	рублей	46744.2	51875	54931.9	65025.7
январь-сентябрь	рублей	46991.5	50792.8	54745.9	
январь-декабрь	рублей	47973.3	52020.3	56264.2	
Раздел C Добыча полезных ископаемых					
январь-март	рублей	50852.1	58511.8	62896.1	74409.6
январь-июнь	рублей	53556.2	59715.3	66049.8	79705
январь-сентябрь	рублей	54568.2	58874.2	66382.3	
январь-декабрь	рублей	55478.7	60965.5	68744	
Раздел D Обрабатывающие производства					
январь-март	рублей	38344.4	46487.1	54285.4	59952
январь-июнь	рублей	42487.7	47917.1	54933.8	63064.8
январь-сентябрь	рублей	42925	48289.6	54541.9	
январь-декабрь	рублей	43978.6	50396.2	54538.8	
Раздел E Производство и распределение электроэнергии, газа и воды					
январь-март	рублей	42352	52724.5	45285.9	49721.9
январь-июнь	рублей	47404.3	51345.3	47249.3	56604.4
январь-сентябрь	рублей	46933	49096	48557.5	
январь-декабрь	рублей	46635	49128.6	50585	
Раздел F Строительство					
январь-март	рублей	49717.2	53708.2	56283.6	64110.8
январь-июнь	рублей	49977.8	57332.1	58379.4	68640.7
январь-сентябрь	рублей	50407.2	59891.4	58283.2	
январь-декабрь	рублей	51567.2	57943.1	60364.3	
Раздел G Оптовая и розничная торговля; ремонт автотранспортных средств, мотоциклов, бытовых изделий и предметов личного пользования					
январь-март	рублей	23107.6	21724.3	26865.3	28206.8
январь-июнь	рублей	22805	22187.1	26711.5	31142.7

Программа комплексного развития систем коммунальной инфраструктуры муниципального образования город Кировск с подведомственной территорией на период 2011-2013 годы и на перспективу до 2020 года

январь-сентябрь	рублей	21723.5	22121.5	26891.1	
январь-декабрь	рублей	21061.7	23244.3	26277.4	
Раздел Н Гостиницы и рестораны					
январь-март	рублей	30559.1	27637	28878.7	30974.7
январь-июнь	рублей	30632.6	30524.4	29790.4	34917.1
январь-сентябрь	рублей	30437.6	30509.2	30582.8	
январь-декабрь	рублей	31123	31547.1	31142.5	
Раздел I Транспорт и связь					
январь-март	рублей	43285.8	50224.9	50543.5	56367.8
январь-июнь	рублей	45322.9	50770.8	50377.7	60164.2
январь-сентябрь	рублей	46733.3	49156	49975.1	
январь-декабрь	рублей	48013	48332.6	50970.1	
Раздел J Финансовая деятельность					
январь-март	рублей			66263	
январь-июнь	рублей			61938.1	44483.3
январь-сентябрь	рублей			59194.4	
январь-декабрь	рублей			50984.7	
Раздел K Операции с недвижимым имуществом, аренда и предоставление услуг					
январь-март	рублей	34956	39874.5	48121.3	95095.1
январь-июнь	рублей	36236.8	41867.9	57097.7	94388.7
январь-сентябрь	рублей	35737.8	46691.3	63290.4	
январь-декабрь	рублей	36832.5	47853.7	66447.6	
Раздел L Государственное управление и обеспечение военной безопасности; социальное страхование					
январь-март	рублей	44561.1	53485.6	50097.6	54973.4
январь-июнь	рублей	45336.9	51688.4	50387.1	55842
январь-сентябрь	рублей	46421.3	50284.6	49365.1	
январь-декабрь	рублей	50218.6	52173.5	51723.9	
Раздел M Образование					
январь-март	рублей	26813.3	33488.1	30732	34780.1
январь-июнь	рублей	35058.2	39484.1	36254.2	42473
январь-сентябрь	рублей	30557.4	34029.6	31663.4	
январь-декабрь	рублей	31933.4	33743.9	32967.9	
Раздел N Здравоохранение и предоставление социальных услуг					
январь-март	рублей	25233.6	30475.5	30310.8	32842.9
январь-июнь	рублей	27372.6	33400.4	32401.3	34824.8
январь-сентябрь	рублей	26855.1	31398.7	31295.5	
январь-декабрь	рублей	27646.3	31304	31576.5	

Программа комплексного развития систем коммунальной инфраструктуры муниципального образования город Кировск с подведомственной территорией на период 2011-2013 годы и на перспективу до 2020 года

Раздел О Предоставление прочих коммунальных, социальных и персональных услуг					
январь-март	рублей	29605.4	38875.1	39429.1	36760.9
январь-июнь	рублей	31203.8	40277.8	41404.4	40722.4
январь-сентябрь	рублей	31782.3	39156	41176.6	
январь-декабрь	рублей	34023.8	39472.1	41589.6	
Численность работников органов местного самоуправления на конец отчетного периода					
Органы местного самоуправления и избирательные комиссии муниципальных образований - всего					
всего					
январь-март	человек	77		83	68
январь-июнь	человек	81	84	76	68
январь-сентябрь	человек	83	85	74	
январь-декабрь	человек	77	85	74	
Представительные органы муниципальных образований - всего					
всего					
январь-март	человек	9		8	4
январь-июнь	человек	9	8	7	4
январь-сентябрь	человек	9	8	5	
январь-декабрь	человек	9	8	5	
Представительные органы городских округов					
всего					
январь-март	человек	9		8	4
январь-июнь	человек	9	8	7	4
январь-сентябрь	человек	9	8	5	
январь-декабрь	человек	9	8	5	
Местные администрации (исполнительно-распорядительные органы муниципальных образований) - всего					
всего					
январь-март	человек	68		72	61
январь-июнь	человек	72	74	66	61
январь-сентябрь	человек	74	75	66	
январь-декабрь	человек	68	74	66	
Администрации (исполнительно-					

Программа комплексного развития систем коммунальной инфраструктуры муниципального образования город Кировск с подведомственной территорией на период 2011-2013 годы и на перспективу до 2020 года

распорядительные органы) городских округов					
всего					
январь-март	человек	68		72	61
январь-июнь	человек	72	74	66	61
январь-сентябрь	человек	74	75	66	
январь-декабрь	человек	68	74	66	
Контрольно-счетные органы муниципальных образований - всего					
всего					
январь-март	человек			3	3
январь-июнь	человек		2	3	3
январь-сентябрь	человек		2	3	
январь-декабрь	человек		3	3	
Контрольно-счетные органы городских округов					
всего					
январь-март	человек			3	3
январь-июнь	человек		2	3	3
январь-сентябрь	человек		2	3	
январь-декабрь	человек		3	3	
Органы местного самоуправления и избирательные комиссии городских округов					
всего					
январь-март	человек				68
январь-июнь	человек				68
Численность муниципальных служащих на конец отчетного периода					
Органы местного самоуправления и избирательные комиссии муниципальных образований - всего					
всего					
январь-март	человек	65	67	68	60
январь-июнь	человек	64	69	61	59
январь-сентябрь	человек	66	68	59	
январь-декабрь	человек	64	69	58	
Представительные органы муниципальных образований - всего					
всего					
январь-март	человек	6	6	5	3
январь-июнь	человек	6	5	4	3

Программа комплексного развития систем коммунальной инфраструктуры муниципального образования город Кировск с подведомственной территорией на период 2011-2013 годы и на перспективу до 2020 года

январь-сентябрь	человек	6	5	3	
январь-декабрь	человек	6	5	3	
Представительные органы городских округов					
всего					
январь-март	человек	6	6	5	3
январь-июнь	человек	6	5	4	3
январь-сентябрь	человек	6	5	3	
январь-декабрь	человек	6	5	3	
Местные администрации (исполнительно-распорядительные органы муниципальных образований) - всего					
всего					
январь-март	человек	59	61	60	54
январь-июнь	человек	58	62	54	53
январь-сентябрь	человек	60	61	53	
январь-декабрь	человек	58	61	52	
Администрации (исполнительно-распорядительные органы) городских округов					
всего					
январь-март	человек	59	61	60	54
январь-июнь	человек	58	62	54	53
январь-сентябрь	человек	60	61	53	
январь-декабрь	человек	58	61	52	
Контрольно-счетные органы муниципальных образований - всего					
всего					
январь-март	человек			3	3
январь-июнь	человек		2	3	3
январь-сентябрь	человек		2	3	
январь-декабрь	человек		3	3	
Контрольно-счетные органы городских округов					
всего					
январь-март	человек			3	3
январь-июнь	человек		2	3	3
январь-сентябрь	человек		2	3	
январь-декабрь	человек		3	3	
Органы местного самоуправления и избирательные комиссии городских округов					

Программа комплексного развития систем коммунальной инфраструктуры муниципального образования город Кировск с подведомственной территорией на период 2011-2013 годы и на перспективу до 2020 года

всего					
январь-март	человек				60
январь-июнь	человек				59
Численность работников, замещавших муниципальные должности и должности муниципальной службы, получивших дополнительное профессиональное образование					
Органы местного самоуправления и избирательные комиссии муниципальных образований - всего					
всего	человек	11	12	12	
Представительные органы муниципальных образований - всего					
всего	человек		1	1	
Представительные органы городских округов					
всего	человек		1	1	
Местные администрации (исполнительно-распорядительные органы муниципальных образований) - всего					
всего	человек	11	8	9	
Администрации (исполнительно-распорядительные органы) городских округов					
всего	человек	11	8	9	
Контрольно-счетные органы муниципальных образований - всего					
всего	человек		3	2	
Контрольно-счетные органы городских округов					
всего	человек		3	2	
Среднемесячная заработная плата работников органов местного самоуправления					
Органы местного самоуправления и избирательные комиссии муниципальных образований - всего					
всего					
январь-март	рублей	44165.6	46365.1	53796.2	51198.8
январь-июнь	рублей	45089.8	50486.4	59056.4	55129
январь-сентябрь	рублей	45556.8	49417.3	56599.3	

Программа комплексного развития систем коммунальной инфраструктуры муниципального образования город Кировск с подведомственной территорией на период 2011-2013 годы и на перспективу до 2020 года

январь-декабрь	рублей	51376.3	52328.1	56668.1	
Представительные органы муниципальных образований - всего					
всего					
январь-март	рублей	50025.9	52959.3	64684	65908.3
январь-июнь	рублей	56554.9	57060.1	68385.3	75391.7
январь-сентябрь	рублей	53697	60039.7	77930.6	
январь-декабрь	рублей	64368	62833.3	76354.8	
Представительные органы городских округов					
всего					
январь-март	рублей	50025.9	52959.3	64684	65908.3
январь-июнь	рублей	56554.9	57060.1	68385.3	75391.7
январь-сентябрь	рублей	53697	60039.7	77930.6	
январь-декабрь	рублей	64368	62833.3	76354.8	
Местные администрации (исполнительно-распорядительные органы муниципальных образований) - всего					
всего					
январь-март	рублей	43386.5	45512.5	52272.5	49825.4
январь-июнь	рублей	43634	49702.9	57727.4	53125.5
январь-сентябрь	рублей	44529.1	47840.3	54009.4	
январь-декабрь	рублей	49715	50834.3	54266.1	
Администрации (исполнительно-распорядительные органы) городских округов					
всего					
январь-март	рублей	43386.5	45512.5	52272.5	49825.4
январь-июнь	рублей	43634	49702.9	57727.4	53125.5
январь-сентябрь	рублей	44529.1	47840.3	54009.4	
январь-декабрь	рублей	49715	50834.3	54266.1	
Контрольно-счетные органы муниципальных образований - всего					
всего					
январь-март	рублей			61455.6	59466.7
январь-июнь	рублей		49816.7	65988.9	68916.7
январь-сентябрь	рублей		73888.9	63677.8	
январь-декабрь	рублей		63805.6	67241.7	
Контрольно-счетные органы городских округов					
всего					
январь-март	рублей			61455.6	59466.7

Программа комплексного развития систем коммунальной инфраструктуры муниципального образования город Кировск с подведомственной территорией на период 2011-2013 годы и на перспективу до 2020 года

январь-июнь	рублей		49816.7	65988.9	68916.7
январь-сентябрь	рублей		73888.9	63677.8	
январь-декабрь	рублей		63805.6	67241.7	
Органы местного самоуправления и избирательные комиссии городских округов					
всего					
январь-март	рублей				51198.8
январь-июнь	рублей				55129
Среднемесячная заработная плата муниципальных служащих					
Органы местного самоуправления и избирательные комиссии муниципальных образований - всего					
всего					
январь-март	рублей	46284.8	48538.7	56907.9	52094.6
январь-июнь	рублей	46162.8	54215.3	61880.6	55860.6
январь-сентябрь	рублей	46897.2	51583	58462.5	
январь-декабрь	рублей	53173.2	54221.9	58607.5	
Представительные органы муниципальных образований - всего					
всего					
январь-март	рублей	35761.1	38250	51035.5	42322.2
январь-июнь	рублей	45479.9	54848.2	54897.2	48522.2
январь-сентябрь	рублей	41065.1	46769.5	52119	
январь-декабрь	рублей	54000	49665.1	51440.2	
Представительные органы городских округов					
всего					
январь-март	рублей	35761.1	38250	51035.5	42322.2
январь-июнь	рублей	45479.9	54848.2	54897.2	48522.2
январь-сентябрь	рублей	41065.1	46769.5	52119	
январь-декабрь	рублей	54000	49665.1	51440.2	
Местные администрации (исполнительно-распорядительные органы муниципальных образований) - всего					
всего					
январь-март	рублей	47364.1	49616.1	57149.4	52228.2
январь-июнь	рублей	46230.2	54229.8	62234.6	55542.4
январь-сентябрь	рублей	47477.4	51645.1	58660.3	
январь-декабрь	рублей	53089.2	54337.7	58644.6	

Программа комплексного развития систем коммунальной инфраструктуры муниципального образования город Кировск с подведомственной территорией на период 2011-2013 годы и на перспективу до 2020 года

Администрации (исполнительно- распорядительные органы) городских округов					
всего					
январь-март	рублей	47364.1	49616.1	57149.4	52228.2
январь-июнь	рублей	46230.2	54229.8	62234.6	55542.4
январь-сентябрь	рублей	47477.4	51645.1	58660.3	
январь-декабрь	рублей	53089.2	54337.7	58644.6	
Контрольно-счетные органы муниципальных образований - всего					
всего					
январь-март	рублей			61455.6	59466.7
январь-июнь	рублей		49816.7	65988.9	68916.7
январь-сентябрь	рублей		73888.9	63677.8	
январь-декабрь	рублей		63805.6	67241.7	
Контрольно-счетные органы городских округов					
всего					
январь-март	рублей			61455.6	59466.7
январь-июнь	рублей		49816.7	65988.9	68916.7
январь-сентябрь	рублей		73888.9	63677.8	
январь-декабрь	рублей		63805.6	67241.7	
Органы местного самоуправления и избирательные комиссии городских округов					
всего					
январь-март	рублей				52094.6
январь-июнь	рублей				55860.6
Среднемесячная заработная плата работников организаций муниципальной формы собственности					
Всего					
январь-декабрь	рублей	30925.2	32518.7	34057.7	
Раздел Е Производство и распределение электроэнергии, газа и воды					
январь-декабрь	рублей	43376.2			
Раздел G Оптовая и розничная торговля; ремонт автотранспортных средств, мотоциклов, бытовых изделий и предметов личного пользования					
январь-декабрь	рублей	31615.3			

Программа комплексного развития систем коммунальной инфраструктуры муниципального образования город Кировск с подведомственной территорией на период 2011-2013 годы и на перспективу до 2020 года

Раздел К Операции с недвижимым имуществом, аренда и предоставление услуг					
январь-декабрь	рублей	27635.9	30571.8	35238.7	
Раздел L Государственное управление и обеспечение военной безопасности; социальное страхование					
январь-декабрь	рублей	51064.4	51028.9	55258.7	
Раздел М Образование					
январь-декабрь	рублей	29472	30325.3	30885.8	
Раздел О Предоставление прочих коммунальных, социальных и персональных услуг					
январь-декабрь	рублей	25457.4	29182.6	29976.2	

Здравоохранение

Показатели	Ед. измерения	2013	2014	2015	2016
Число самостоятельных больничных учреждений и отделений в составе больничных учреждений и других ЛПУ					
самостоятельные больничные организации	единица	1			
районные участковые больницы в составе ЦРБ, другие больничные отделения в составе ЛПО	единица	1			
поликлинические отделения для взрослых в составе больничных организаций и других ЛПО	единица	33			
поликлинические акушерско-гинекологические отделения (кабинеты) в составе больничных организаций и других ЛПО	единица	2			
поликлинические детские отделения (кабинеты) в составе больничных организаций и других ЛПО	единица	5			
поликлинические стоматологические отделения (кабинеты) в составе больничных организаций и других ЛПО	единица	2			
отделения скорой помощи в составе больничных организаций	единица	1			
бригады скорой помощи	единица	3			
фельдшерско-акушерские пункты	единица	2			
Число больничных коек					

Программа комплексного развития систем коммунальной инфраструктуры муниципального образования город Кировск с подведомственной территорией на период 2011-2013 годы и на перспективу до 2020 года

самостоятельные больничные организации	койка	40			
больничные отделения в составе ЦРБ и других ЛПО	койка	250			
Мощность амбулаторно-поликлинических учреждений					
самостоятельные и отделения в составе больничных организаций и других ЛПО	посещений в смену	1451			
Численность врачей всех специальностей (без зубных) в учреждениях здравоохранения					
организации здравоохранения	человек	146			
Численность среднего медицинского персонала в учреждениях здравоохранения					
организации здравоохранения	человек	523			
Число лечебно-профилактических организаций	единица		9	9	

Образование

Показатели	Ед. измерения	2013	2014	2015	2016
Число организаций, осуществляющих образовательную деятельность по образовательным программам дошкольного образования, присмотр и уход за детьми					
Всего	единица			17	
Дошкольные образовательные организации	единица	17	17	17	
Доля детей в возрасте 1-6 лет, получающих дошкольную образовательную услугу и (или) услугу по их содержанию в муниципальных образовательных учреждениях, в общей численности детей в возрасте 1-6 лет	процент	91.2	92.4	93	
Число мест в организациях, осуществляющих образовательную деятельность по образовательным программам дошкольного образования, присмотр и уход за детьми	место	1826	2645	2718	
Численность воспитанников, посещающих организации, осуществляющие образовательную деятельность по образовательным программам дошкольного образования, присмотр и уход за детьми:					
Всего	человек			1895	
Дошкольные образовательные организации	человек	1856	1889	1895	

Программа комплексного развития систем коммунальной инфраструктуры муниципального образования город Кировск с подведомственной территорией на период 2011-2013 годы и на перспективу до 2020 года

Число общеобразовательных организаций на начало учебного года	единица	6	6	6	
Численность обучающихся общеобразовательных организаций с учетом обособленных подразделений (филиалов)	человек	2926	3014	3055	

Охрана окружающей среды

Показатели	Ед. измерения	2013	2014	2015	2016
Текущие (эксплуатационные) затраты на охрану окружающей среды, включая оплату услуг природоохранного назначения	тысяча рублей	1352156	920729	830338	
Количество объектов, имеющих стационарные источники загрязнения атмосферного воздуха	единица	8	6	7	
Выброшено в атмосферу загрязняющих веществ, отходящих от стационарных источников					
Всего (тыс. тонн)	-	11.5	12.811	12.41	
Твердые вещества (тыс. тонн)	-		4.905	4.96	
Газообразные и жидкие вещества (тыс. тонн)	-		7.906	7.45	
Диоксид серы (тыс. тонн)	-		3.58	3.07	
Оксид углерода (тыс. тонн)	-		1.23	1.2	
Оксиды азота (в пересчете на NO ₂) (тыс. тонн)	-		2.518	2.62	
Летучие органические соединения (ЛОС) (тонн)	-		388.762	375.353	
Прочие газообразные и жидкие вещества (тыс. тонн)	-		0.19	0.19	
Количество загрязняющих веществ, отходящих от всех стационарных источников	тысяча тонн		493.606	430.864	
Уловлено и обезврежено загрязняющих веществ - всего					
Уловленные и обезвреженные загрязняющие атмосферу вещества из общего объема поступивших на очистку	тысяча тонн		480.693	418.455	
Уловлено и обезврежено загрязняющих веществ в процентах от общего количества загрязняющих веществ, отходящих от стационарных источников	процент		99	97.1	

Основные фонды организаций (без субъектов малого предпринимательства)

Показатели	Ед. измерения	2013	2014	2015	2016
------------	---------------	------	------	------	------

Программа комплексного развития систем коммунальной инфраструктуры муниципального образования город Кировск с подведомственной территорией на период 2011-2013 годы и на перспективу до 2020 года

Наличие основных фондов на конец года по полной учетной стоимости по коммерческим организациям (без субъектов малого предпринимательства)					
Все основные фонды	тысяча рублей	41201	50918	75416	
Здания	тысяча рублей	5330	1964	5443	
Сооружения	тысяча рублей	15227	27085	48134	
Машины и оборудование	тысяча рублей	17271	18741	18913	
Транспортные средства	тысяча рублей	3042	2934	2732	
Информационное, компьютерное и телекоммуникационное оборудование	тысяча рублей	1475	897	863	
Вычислительная техника и оргтехника	тысяча рублей	1293	822	788	
Производственный и хозяйственный инвентарь	тысяча рублей	331	194	194	
Мебель	тысяча рублей	44	44		
Наличие основных фондов на конец года по полной учетной стоимости по некоммерческим организациям					
Все основные фонды	тысяча рублей	1981457	2093493		
Все основные фонды, без незавершенных активов	тысяча рублей			2075750	
Здания	тысяча рублей	1518485	1459373	1420623	
Сооружения	тысяча рублей	291294	451466	456862	
Машины и оборудование	тысяча рублей	107482	120266	128036	
Транспортные средства	тысяча рублей	20045	21496	27214	
Рабочий и продуктивный скот	тысяча рублей			50	
Многолетние насаждения	тысяча рублей	2769	3065	2850	
Жилые здания	тысяча рублей	548838	521949	446053	
Информационное, компьютерное и телекоммуникационное оборудование	тысяча рублей	41024	50930	52266	
Вычислительная техника и оргтехника	тысяча рублей	18536	37504	37513	
Средства радиосвязи, радиовещания и телевидения	тысяча рублей	3385	5048	7089	
Производственный и хозяйственный инвентарь	тысяча рублей	34023	37827	40115	
Мебель	тысяча рублей	3048	2941		
Другие не перечисленные выше виды основных средств и фондов	тысяча рублей	7359			
Библиотечные фонды	тысяча рублей	7359			
Наличие основных фондов на конец года по остаточной стоимости по коммерческим					

Программа комплексного развития систем коммунальной инфраструктуры муниципального образования город Кировск с подведомственной территорией на период 2011-2013 годы и на перспективу до 2020 года

организациям (без субъектов малого предпринимательства)					
Все основные фонды	тысяча рублей	22734	35378	54325	
Здания	тысяча рублей	2285	1230	2298	
Сооружения	тысяча рублей	11924	23931	43677	
Машины и оборудование	тысяча рублей	6872	8995	7559	
Транспортные средства	тысяча рублей	1630	1200	770	
Информационное, компьютерное и телекоммуникационное оборудование	тысяча рублей	34	2	1	
Вычислительная техника и оргтехника	тысяча рублей	10	2	1	
Производственный и хозяйственный инвентарь	тысяча рублей	23	22	21	
Наличие основных фондов на конец года по остаточной стоимости по некоммерческим организациям					
Все основные фонды	тысяча рублей	1336997	1391513		
Все основные фонды, без незавершенных активов	тысяча рублей			1324929	
Здания	тысяча рублей	1027698	957420	909676	
Сооружения	тысяча рублей	216469	348546	335451	
Машины и оборудование	тысяча рублей	61713	58919	59831	
Транспортные средства	тысяча рублей	9820	7548	7149	
Рабочий и продуктивный скот	тысяча рублей			50	
Многолетние насаждения	тысяча рублей	2179	2354	2152	
Жилые здания	тысяча рублей	469648	440615	375924	
Информационное, компьютерное и телекоммуникационное оборудование	тысяча рублей	19710	22267	19970	
Вычислительная техника и оргтехника	тысяча рублей	5467	16403	15219	
Средства радиосвязи, радиовещания и телевидения	тысяча рублей	1669	2751	2452	
Производственный и хозяйственный инвентарь	тысяча рублей	19118	16726	10620	
Мебель	тысяча рублей	1452	1325		
Начисленный за отчетный год учетный износ основных фондов (амортизация и износ, отражаемые в бухгалтерском учете и отчетности), по коммерческим организациям муниципальной формы собственности					
Все основные фонды	тысяча рублей	2261	2954	3424	
Здания	тысяча рублей	138	40	46	
Сооружения	тысяча рублей	527	880	1302	

Программа комплексного развития систем коммунальной инфраструктуры муниципального образования город Кировск с подведомственной территорией на период 2011-2013 годы и на перспективу до 2020 года

Машины и оборудование	тысяча рублей	1259	1603	1644	
Транспортные средства	тысяча рублей	335	430	431	
Информационное, компьютерное и телекоммуникационное оборудование	тысяча рублей	17	32	1	
Вычислительная техника и оргтехника	тысяча рублей	15	8	1	
Производственный и хозяйственный инвентарь	тысяча рублей	2	1	1	
Начисленный за отчетный год учетный износ основных фондов (амортизация и износ, отражаемые в бухгалтерском учете и отчетности), по некоммерческим организациям муниципальной формы собственности					
Все основные фонды	тысяча рублей	51305	64161		
Все основные фонды, без незавершенных активов	тысяча рублей			70071	
Здания	тысяча рублей	17695	16920	19719	
Сооружения	тысяча рублей	12848	18414	22043	
Машины и оборудование	тысяча рублей	10506	17019	16938	
Транспортные средства	тысяча рублей	3041	3235	3474	
Многолетние насаждения	тысяча рублей	486	121	132	
Жилые здания	тысяча рублей	9077	8456	7888	
Информационное, компьютерное и телекоммуникационное оборудование	тысяча рублей	6688	6776	7081	
Вычислительная техника и оргтехника	тысяча рублей	2180	3908	4642	
Средства радиосвязи, радиовещания и телевидения	тысяча рублей	281	639	1200	
Производственный и хозяйственный инвентарь	тысяча рублей	6062	8452	7765	
Мебель	тысяча рублей	157	241		
Другие не перечисленные выше виды основных средств и фондов	тысяча рублей	667			
Библиотечные фонды	тысяча рублей	667			

Строительство жилья

Показатели	Ед. измерения	2013	2014	2015	2016
Число семей, состоящих на учете в качестве нуждающихся в жилых помещениях на конец года (с 2008 г.)					
Всего	единица	95	92	86	
семьи инвалидов и семей, имеющих детей-инвалидов	единица		2	3	

Программа комплексного развития систем коммунальной инфраструктуры муниципального образования город Кировск с подведомственной территорией на период 2011-2013 годы и на перспективу до 2020 года

многодетные семьи	единица	2	4	2	
молодых семей	единица	48	33	40	
семьи, проживающие в сельской местности	единица	3	3	6	
молодые семьи, проживающие в сельской местности	единица		3	4	
Число семей, получивших жилые помещения и улучшивших жилищные условия в отчетном году (с 2008 г.)					
Всего	единица	30	25	18	
семьи инвалидов и семей, имеющих детей-инвалидов	единица		1	1	
многодетные семьи	единица	2	1	2	
молодых семей	единица	11	8		
семьи, проживающие в сельской местности	единица	9	6		
молодые семьи, проживающие в сельской местности	единица		2		

Закупки товаров для государственных и муниципальных нужд

Показатели	Ед. измерения	2013	2014	2015	2016
Проведено торгов (лотов) и других способов размещения заказов на поставки товаров, выполнение работ, оказание услуг					
Всего	единица	6620			
Открытые конкурсы	единица	1			
Открытые аукционы в электронной форме	единица	264			
Запрос котировок	единица	268			
Закупки у единственного поставщика, исполнителя, подрядчика без проведения торгов и запросов котировок	единица	150			
Закупки малого объема у единственного поставщика, исполнителя, подрядчика	единица	5937			
Количество заключенных контрактов и сделок по торгам и другим способам размещения заказов на поставки товаров, выполнение работ, оказание услуг					
Всего	единица	6553			
Открытые конкурсы	единица	1			
Открытые аукционы в электронной форме	единица	219			
Запрос котировок	единица	246			
Закупки у единственного поставщика, исполнителя,	единица	150			

Программа комплексного развития систем коммунальной инфраструктуры муниципального образования город Кировск с подведомственной территорией на период 2011-2013 годы и на перспективу до 2020 года

подрядчика без проведения торгов и запросов котировок					
Закупки малого объема у единственного поставщика, исполнителя, подрядчика	единица	5937			
Количество расторгнутых контрактов и сделок					
Всего	единица	6			
Открытые аукционы в электронной форме	единица	4			
Запрос котировок	единица	2			
Количество расторгнутых контрактов и сделок по соглашению сторон					
Всего	единица	6			
Открытые аукционы в электронной форме	единица	4			
Запрос котировок	единица	2			
Общее количество заявок, поданных для участия в торгах (лотах) и закупках					
Всего	единица	1499			
Открытые конкурсы	единица	1			
Открытые аукционы в электронной форме	единица	833			
Запрос котировок	единица	665			
Не допущено заявок к участию в торгах (лотах) и закупках					
Всего					
Участник не отвечал требованиям, установленным Законом	единица	22			
Заявка не отвечала требованиям, предусмотренным документацией по торгам	единица	53			
Всего	единица	75			
Открытые аукционы в электронной форме					
Участник не отвечал требованиям, установленным Законом	единица	4			
Заявка не отвечала требованиям, предусмотренным документацией по торгам	единица	9			
Всего	единица	13			
Запрос котировок					
Участник не отвечал требованиям, установленным Законом	единица	18			
Заявка не отвечала требованиям,	единица	44			

Программа комплексного развития систем коммунальной инфраструктуры муниципального образования город Кировск с подведомственной территорией на период 2011-2013 годы и на перспективу до 2020 года

предусмотренным документацией по торгам					
Всего	единица	62			
Отозвано заявок участниками торгов и закупок					
Всего	единица	99			
Открытые аукционы в электронной форме	единица	99			
Количество заявок участников, выигравших торги (лоты) и другие способы размещения заказов					
Всего	единица	451			
Открытые конкурсы	единица	1			
Открытые аукционы в электронной форме	единица	204			
Запрос котировок	единица	246			
Количество обжалований по размещению заказов					
Всего	единица	4			
Открытые аукционы в электронной форме	единица	3			
Запрос котировок	единица	1			
Проведено торгов (лотов) и запросов котировок среди субъектов малого предпринимательства					
Всего по торгам и запросам котировок	единица	78			
Открытые аукционы в электронной форме	единица	40			
Запрос котировок	единица	38			
Количество заключенных контрактов с субъектами малого предпринимательства по процедурам, проведенным для субъектов малого предпринимательства					
Всего по торгам и запросам котировок	единица	66			
Открытые аукционы в электронной форме	единица	30			
Запрос котировок	единица	36			
Количество заявок субъектов малого предпринимательства, поданных на процедуры, проведенные для субъектов малого предпринимательства					
Всего по торгам и запросам котировок	единица	230			
Открытые аукционы в электронной форме	единица	97			
Запрос котировок	единица	133			

Программа комплексного развития систем коммунальной инфраструктуры муниципального образования город Кировск с подведомственной территорией на период 2011-2013 годы и на перспективу до 2020 года

Количество заявок участников аукционов, не явившихся на процедуру проведения аукциона					
Всего	единица	348			
Открытые аукционы в электронной форме	единица	348			
Количество размещений заказов на поставки товаров, выполнение работ, оказание услуг, признанных недействительными					
Всего	единица	2			
Открытые аукционы в электронной форме	единица	1			
Запрос котировок	единица	1			
Проведено совместных торгов на поставки товаров, выполнение работ, оказание услуг					
Всего	единица	4			
Открытые аукционы в электронной форме	единица	4			
Количество заключенных контрактов и сделок по торгам и другим способам размещения заказов на поставки товаров, выполнение работ, оказание услуг с отечественными участниками торгов					
Всего					
Всего	единица	6553			
Открытые конкурсы					
Всего	единица	1			
Открытые аукционы в электронной форме					
Всего	единица	219			
Запрос котировок					
Всего	единица	246			
Закупки у единственного поставщика, исполнителя, подрядчика без проведения торгов и запросов котировок					
Всего	единица	150			
Закупки малого объема у единственного поставщика, исполнителя, подрядчика					
Всего	единица	5937			
Количество заявок, поданных для участия в совместных торгах					
Всего	единица	16			
Открытые аукционы в электронной форме	единица	16			

Программа комплексного развития систем коммунальной инфраструктуры муниципального образования город Кировск с подведомственной территорией на период 2011-2013 годы и на перспективу до 2020 года

Количество заявок, поданных отечественными участниками торгов для участия в торгах (лотах) и закупках					
Всего					
Всего	единица	1499			
Открытые конкурсы					
Всего	единица	1			
Открытые аукционы в электронной форме					
Всего	единица	833			
Запрос котировок					
Всего	единица	665			
Количество заявок отечественных участников торгов, выигравших торги (лоты) и другие способы закупок					
Всего					
Всего	единица	451			
Открытые конкурсы					
Всего	единица	1			
Открытые аукционы в электронной форме					
Всего	единица	204			
Запрос котировок					
Всего	единица	246			
Суммарная начальная цена контрактов (лотов), выставленных на торги, и сумма контрактов (сделок) по другим способам размещения заказов					
Всего	тысяча рублей	714687			
Открытые конкурсы	тысяча рублей	1600			
Открытые аукционы в электронной форме	тысяча рублей	488977			
Запрос котировок	тысяча рублей	52339			
Закупки у единственного поставщика, исполнителя, подрядчика без проведения торгов и запросов котировок	тысяча рублей	72939			
Закупки малого объема у единственного поставщика, исполнителя, подрядчика	тысяча рублей	98832			
Общая стоимость заключенных контрактов и сделок на размещение заказов на поставки товаров, выполнение работ, оказание услуг					
Всего	тысяча рублей	567967			
Открытые конкурсы	тысяча рублей	1600			

Программа комплексного развития систем коммунальной инфраструктуры муниципального образования город Кировск с подведомственной территорией на период 2011-2013 годы и на перспективу до 2020 года

Открытые аукционы в электронной форме	тысяча рублей	351603			
Запрос котировок	тысяча рублей	42993			
Закупки у единственного поставщика, исполнителя, подрядчика без проведения торгов и запросов котировок	тысяча рублей	72939			
Закупки малого объема у единственного поставщика, исполнителя, подрядчика	тысяча рублей	98832			
Общая стоимость расторгнутых контрактов и сделок					
Всего	тысяча рублей	5861			
Открытые аукционы в электронной форме	тысяча рублей	5212			
Запрос котировок	тысяча рублей	649			
Сумма изменения стоимости заключенных контрактов					
Всего	тысяча рублей	-89			
Открытые аукционы в электронной форме	тысяча рублей	-89			
Суммарная начальная цена контрактов (лотов) по процедурам, проведенным для субъектов малого предпринимательства					
Всего по торгам и запросам котировок	тысяча рублей	53545			
Открытые аукционы в электронной форме	тысяча рублей	46673			
Запрос котировок	тысяча рублей	6872			
Суммарная начальная цена контрактов (лотов), выставленных на совместные торги					
Всего	тысяча рублей	18906			
Открытые аукционы в электронной форме	тысяча рублей	18906			
Общая стоимость заключенных контрактов и сделок на размещение заказов на поставки товаров, выполнение работ, оказание услуг с отечественными участниками торгов					
Всего					
Всего	тысяча рублей	567967			
Открытые конкурсы					
Всего	тысяча рублей	1600			
Открытые аукционы в электронной форме					
Всего	тысяча рублей	351603			
Запрос котировок					

Программа комплексного развития систем коммунальной инфраструктуры муниципального образования город Кировск с подведомственной территорией на период 2011-2013 годы и на перспективу до 2020 года

Всего	тысяча рублей	42993			
Закупки у единственного поставщика, исполнителя, подрядчика без проведения торгов и запросов котировок					
Всего	тысяча рублей	72939			
Закупки малого объема у единственного поставщика, исполнителя, подрядчика					
Всего	тысяча рублей	98832			
Заключено дополнительных соглашений/изменений к контрактам, договорам на размещение заказов на поставки товаров, выполнение работ, оказание услуг					
Всего	единица	1			
Открытые аукционы в электронной форме	единица	1			
Количество несостоявшихся торгов (лотов) запросов котировок на которые не было подано заявок, либо заявки были отклонены или подана одна заявка					
Всего	единица	179			
Открытые конкурсы	единица	1			
Открытые аукционы в электронной форме	единица	123			
Запрос котировок	единица	55			
Количество несостоявшихся совместных торгов					
Всего	единица	3			
Открытые аукционы в электронной форме	единица	3			
Количество заключенных контрактов и договоров по результатам несостоявшихся торгов (лотов) и запросов котировок с одной заявкой или без нее					
Всего	единица	113			
Открытые конкурсы	единица	1			
Открытые аукционы в электронной форме	единица	77			
Запрос котировок	единица	35			
Количество заявок участников - субъектов малого предпринимательства, выигравших торги (лоты), запрос котировок					
Всего по торгам и запросам котировок	единица	64			

Программа комплексного развития систем коммунальной инфраструктуры муниципального образования город Кировск с подведомственной территорией на период 2011-2013 годы и на перспективу до 2020 года

Открытые аукционы в электронной форме	единица	28			
Запрос котировок	единица	36			
Количество заявок участников аукционов - субъектов малого предпринимательства, не явившихся на процедуру проведения аукциона					
Всего по торгам и запросам котировок	единица	33			
Открытые аукционы в электронной форме	единица	33			
Не допущено заявок субъектов малого предпринимательства к участию в торгах (лотах) и запросах котировок					
Всего по торгам и запросам котировок	единица	7			
Запрос котировок	единица	7			
Отозвано заявок участниками торгов и запросов котировок - субъектами малого предпринимательства					
Всего по торгам и запросам котировок	единица	15			
Открытые аукционы в электронной форме	единица	15			
Стоимость заключенных контрактов с субъектами малого предпринимательства по процедурам, проведенным для субъектов малого предпринимательства					
Всего по торгам и запросам котировок	тысяча рублей	41170			
Открытые аукционы в электронной форме	тысяча рублей	35489			
Запрос котировок	тысяча рублей	5681			
Суммарная начальная цена контрактов несостоявшихся торгов (лотов) и запросов котировок, на которые не было подано заявок или подана одна заявка					
Всего	тысяча рублей	186400			
Открытые конкурсы	тысяча рублей	1600			
Открытые аукционы в электронной форме	тысяча рублей	176450			
Запрос котировок	тысяча рублей	8350			
Суммарная начальная цена контрактов, несостоявшихся торгов (лотов), выставленных на совместные торги					
Всего	тысяча рублей	16409			

Программа комплексного развития систем коммунальной инфраструктуры муниципального образования город Кировск с подведомственной территорией на период 2011-2013 годы и на перспективу до 2020 года

Открытые аукционы в электронной форме	тысяча рублей	16409			
Общая стоимость заключенных контрактов и договоров по результатам несостоявшихся торгов (лотов) и запросов котировок, на которые не было подано заявок или подана одна заявка					
Всего	тысяча рублей	117831			
Открытые аукционы в электронной форме	тысяча рублей	111096			
Запрос котировок	тысяча рублей	5135			
Общий объем поставок товаров, выполнение работ, оказание услуг, определенный в соответствии с перечнем товаров, работ, услуг, установленным Правительством Российской Федерации					
Всего по торгам и запросам котировок	тысяча рублей	341969			

Деятельность предприятий

Показатели	Ед. измерения	2013	2014	2015	2016
Отгружено товаров собственного производства, выполнено работ и услуг собственными силами (без субъектов малого предпринимательства)					
Всего					
январь-декабрь	тысяча рублей		46913747.1	67690733	
Раздел D Обрабатывающие производства					
январь-декабрь	тысяча рублей		453012	953607.9	
Раздел E Производство и распределение электроэнергии, газа и воды					
январь-декабрь	тысяча рублей		227807	259167.4	
Продано товаров неособственного производства (без субъектов малого предпринимательства)					
Всего					
январь-декабрь	тысяча рублей		5550149.7	5282004.9	
Раздел D Обрабатывающие производства					
январь-декабрь	тысяча рублей			95090	
Отгружено товаров собственного производства, выполнено работ и услуг собственными силами (без субъектов малого предпринимательства), средняя					

Программа комплексного развития систем коммунальной инфраструктуры муниципального образования город Кировск с подведомственной территорией на период 2011-2013 годы и на перспективу до 2020 года

численность работников которых превышает 15 человек, по основному виду экономической деятельности""					
Всего					
январь-март	тысяча рублей			16787586.4	23550662.3
январь-июнь	тысяча рублей			31886651.5	43949735.4
январь-сентябрь	тысяча рублей			47462318.3	
январь-декабрь	тысяча рублей		46796026.2	67254291.2	
Раздел D Обрабатывающие производства					
январь-март	тысяча рублей			149803	235983.5
январь-июнь	тысяча рублей			298679.7	535699
январь-сентябрь	тысяча рублей			481991.9	
январь-декабрь	тысяча рублей		382365	675608.9	
Раздел E Производство и распределение электроэнергии, газа и воды					
январь-март	тысяча рублей			50148	119672.6
январь-июнь	тысяча рублей			94952	288766.2
январь-сентябрь	тысяча рублей			156303.7	
январь-декабрь	тысяча рублей		227807	259167.4	
Розничная торговля, кроме торговли автотранспортными средствами и мотоциклами; ремонт бытовых изделий и предметов личного пользования					
январь-март	тысяча рублей			638.3	398.6
январь-июнь	тысяча рублей			1262.8	966.1
январь-сентябрь	тысяча рублей			1850.9	
январь-декабрь	тысяча рублей		3085.4	2305.9	
Отгружено товаров собственного производства, выполнено работ и услуг собственными силами (без субъектов малого предпринимательства), средняя численность работников которых превышает 15 человек, по фактическим видам экономической деятельности					
Всего					
январь-март	тысяча рублей			16787586.4	23550662.3
январь-июнь	тысяча рублей			31886651.5	43949735.4
январь-сентябрь	тысяча рублей			47462318.3	
январь-декабрь	тысяча рублей		46796026.2	67254291.2	
Раздел D Обрабатывающие производства					

Программа комплексного развития систем коммунальной инфраструктуры муниципального образования город Кировск с подведомственной территорией на период 2011-2013 годы и на перспективу до 2020 года

январь-март	тысяча рублей			160049.6	350639.7
январь-июнь	тысяча рублей			345570	813468.8
январь-сентябрь	тысяча рублей			633454.9	
январь-декабрь	тысяча рублей		766791.6	979813.6	
Раздел Е Производство и распределение электроэнергии, газа и воды					
январь-март	тысяча рублей			180417.8	147490.8
январь-июнь	тысяча рублей			316873.8	301394.1
январь-сентябрь	тысяча рублей			416109.6	
январь-декабрь	тысяча рублей		876148.7	605142.7	
Розничная торговля, кроме торговли автотранспортными средствами и мотоциклами; ремонт бытовых изделий и предметов личного пользования					
январь-март	тысяча рублей			811.9	56.8
январь-июнь	тысяча рублей			1864.8	75.8
январь-сентябрь	тысяча рублей			2261	
январь-декабрь	тысяча рублей		1047.4	2315.5	

Показатели для оценки эффективности деятельности органов местного самоуправления городских округов и муниципальных районов

Показатели	Ед. измерения	2013	2014	2015	2016
Наличие в городском округе (муниципальном районе) утвержденного генерального плана городского округа (схема территориального планирования муниципального района)(1-есть, 2 -нет)	-	1	1	1	
Площадь земельных участков, предоставленных для строительства, в расчете на 10 тысяч человек населения, – всего	гектар	0.56	0.56	2.9	
Площадь земельных участков, предоставленных для жилищного строительства, индивидуального жилищного строительства и комплексного освоения в целях жилищного строительства, в расчете на 10 тысяч человек населения, – всего	гектар	0.5	0.25	0.04	
Доля населения, получившего жилые помещения и улучшившего жилищные условия в отчетном году, в общей численности населения, состоящего на учете в качестве нуждающегося в жилых помещениях	процент	23	23.9	15.9	

Программа комплексного развития систем коммунальной инфраструктуры муниципального образования город Кировск с подведомственной территорией на период 2011-2013 годы и на перспективу до 2020 года

Численность детей в возрасте от 5 до 18 лет в муниципальном образовании					
5-18					
на 1 января	человек	4199	4228	4263	4345
Доля протяженности автодорог общего пользования местного значения, не отвечающих нормативным требованиям, в общей протяженности автомобильных дорог общего пользования местного значения	процент			31.7	
Доля площади земельных участков, являющихся объектами налогообложения земельным налогом, в общей площади территории городского округа (муниципального района)	процент	62.5	63.4	64	
Объем незавершенного в установленные сроки строительства, осуществляемого за счет бюджета городского округа (муниципального района)	тысяча рублей	9046.5	9046.5	9046.5	
Объем инвестиций в основной капитал (за исключением бюджетных средств) в расчете на 1 человека	рублей	570900	423721	469118	
Среднемесячная номинальная начисленная заработная плата работников крупных, средних предприятий и некоммерческих организаций городского округа (муниципального района)					
январь-декабрь	рублей	47973.3	52020.3	56264.2	
Среднемесячная номинальная начисленная заработная плата работников муниципальных детских дошкольных учреждений					
январь-декабрь	рублей	25667.8	26527.9	26829.7	
Среднемесячная номинальная начисленная заработная плата работников муниципальных общеобразовательных учреждений					
январь-декабрь	рублей	36749.2	37089.5	37920.6	
Среднемесячная номинальная начисленная заработная плата работников муниципальных учреждений культуры и искусства					
январь-декабрь	человек	24498.9	29693.2	30267.4	
Среднемесячная номинальная начисленная заработная плата работников муниципальных					

Программа комплексного развития систем коммунальной инфраструктуры муниципального образования город Кировск с подведомственной территорией на период 2011-2013 годы и на перспективу до 2020 года

учреждений физической культуры и спорта					
январь-декабрь	человек	29144.9	28099.3	29439	
Общая площадь жилых помещений, приходящаяся в среднем на одного жителя – всего	метр квадратный	29.6	29.9		
Доля многоквартирных домов, расположенных на земельных участках, в отношении которых осуществлен государственный кадастровый учет	процент	100	99.64	100	
Доля основных фондов организаций муниципальной формы собственности, находящихся в стадии банкротства, в общей стоимости основных фондов организаций муниципальной формы собственности (на конец года)	процент	0.54	0.13	0.11	
Среднегодовая численность постоянного населения	человек	30092	29668	29317	
Удельная годовая величина потребления электрической энергии в многоквартирных домах на одного проживающего	кВт. час	1177.72	1134	1346.38	
Удельная годовая величина потребления тепловой энергии в многоквартирных домах на 1 кв. м. общей площади	гигакалория	0.24	0.25	0.23	
Удельная годовая величина потребления горячей воды в многоквартирных домах на одного проживающего	кубический метр	27.91	29.8	18.25	
Удельная годовая величина потребления холодной воды в многоквартирных домах на одного проживающего	кубический метр	57.42	57.13	45.73	
Удельная годовая величина потребления электрической энергии муниципальными бюджетными учреждениями на одного человека населения	кВт. час	97.44	120.32	125.19	
Удельная годовая величина потребления тепловой энергии муниципальными бюджетными учреждениями на 1 кв. м. общей площади	гигакалория	0.22	0.2	0.25	
Удельная годовая величина потребления горячей воды муниципальными бюджетными учреждениями на одного человека населения	кубический метр	0.13	0.3	0.3	
Удельная годовая величина потребления холодной воды муниципальными бюджетными учреждениями на одного человека населения	кубический метр	2.29	2.37	2.37	

Программа комплексного развития систем коммунальной инфраструктуры муниципального образования город Кировск с подведомственной территорией на период 2011-2013 годы и на перспективу до 2020 года

Доля налоговых и неналоговых доходов местного бюджета (за исключением поступлений налоговых доходов по дополнительным нормативам отчислений) в общем объеме собственных доходов бюджета муниципального образования	процент	86	92.2	88.7	
--	---------	----	------	------	--

Финансовая деятельность

Показатели	Ед. измерения	2013	2014	2015	2016
Прибыль (убыток) до налогообложения отчетного года					
Всего					
Муниципальная собственность	тысяча рублей	484			
Всего	тысяча рублей	12832540	3084113	32293876	
Раздел С Добыча полезных ископаемых					
Всего	тысяча рублей	12805602			
Раздел D Обрабатывающие производства					
Всего	тысяча рублей	5018			
Раздел E Производство и распределение электроэнергии, газа и воды					
Муниципальная собственность	тысяча рублей	170			
Всего	тысяча рублей	-23301			
Раздел G Оптовая и розничная торговля; ремонт автотранспортных средств, мотоциклов, бытовых изделий и предметов личного пользования					
Муниципальная собственность	тысяча рублей	314			
Всего	тысяча рублей	314			
Раздел H Гостиницы и рестораны					
Всего	тысяча рублей	-18129			
Раздел I Транспорт и связь					
Всего	тысяча рублей	8458			
Раздел K Операции с недвижимым имуществом, аренда и предоставление услуг					
Всего	тысяча рублей	9460			
Раздел N Здравоохранение и предоставление социальных услуг					
Всего	тысяча рублей	-15819			

Программа комплексного развития систем коммунальной инфраструктуры муниципального образования город Кировск с подведомственной территорией на период 2011-2013 годы и на перспективу до 2020 года

Раздел О Предоставление прочих коммунальных, социальных и персональных услуг					
Всего	тысяча рублей	60937			
Прибыль (убыток) до налогообложения прошлого года (по уточненным данным)					
Всего					
Муниципальная собственность	тысяча рублей	1411			
Всего	тысяча рублей	7635300	12598370	4049412	
Раздел С Добыча полезных ископаемых					
Всего	тысяча рублей	7585672			
Раздел D Обрабатывающие производства					
Всего	тысяча рублей	3087			
Раздел E Производство и распределение электроэнергии, газа и воды					
Муниципальная собственность	тысяча рублей	794			
Всего	тысяча рублей	7281			
Раздел G Оптовая и розничная торговля; ремонт автотранспортных средств, мотоциклов, бытовых изделий и предметов личного пользования					
Муниципальная собственность	тысяча рублей	617			
Всего	тысяча рублей	617			
Раздел H Гостиницы и рестораны					
Всего	тысяча рублей	-7012			
Раздел I Транспорт и связь					
Всего	тысяча рублей	9051			
Раздел K Операции с недвижимым имуществом, аренда и предоставление услуг					
Всего	тысяча рублей	7653			
Раздел N Здравоохранение и предоставление социальных услуг					
Всего	тысяча рублей	-2090			
Раздел O Предоставление прочих коммунальных, социальных и персональных услуг					
Всего	тысяча рублей	31041			
Дебиторская задолженность					

Программа комплексного развития систем коммунальной инфраструктуры муниципального образования город Кировск с подведомственной территорией на период 2011-2013 годы и на перспективу до 2020 года

Всего					
Муниципальная собственность	тысяча рублей	8853			
Всего	тысяча рублей	2589475	5724816	7410878	
Раздел С Добыча полезных ископаемых					
Всего	тысяча рублей	2062486			
Раздел D Обрабатывающие производства					
Всего	тысяча рублей	16486			
Раздел E Производство и распределение электроэнергии, газа и воды					
Муниципальная собственность	тысяча рублей	8374			
Всего	тысяча рублей	241366			
Раздел G Оптовая и розничная торговля; ремонт автотранспортных средств, мотоциклов, бытовых изделий и предметов личного пользования					
Муниципальная собственность	тысяча рублей	479			
Всего	тысяча рублей	479			
Раздел H Гостиницы и рестораны					
Всего	тысяча рублей	59858			
Раздел I Транспорт и связь					
Всего	тысяча рублей	72938			
Раздел K Операции с недвижимым имуществом, аренда и предоставление услуг					
Всего	тысяча рублей	21267			
Раздел N Здравоохранение и предоставление социальных услуг					
Всего	тысяча рублей	9520			
Раздел O Предоставление прочих коммунальных, социальных и персональных услуг					
Всего	тысяча рублей	105075			
Задолженность покупателей и заказчиков за товары, работы и услуги из общей суммы дебиторской задолженности					
Всего					
Муниципальная собственность	тысяча рублей	6528			
Всего	тысяча рублей	1523253	2755300	3806948	

Программа комплексного развития систем коммунальной инфраструктуры муниципального образования город Кировск с подведомственной территорией на период 2011-2013 годы и на перспективу до 2020 года

Раздел С Добыча полезных ископаемых					
Всего	тысяча рублей	1069632			
Раздел D Обрабатывающие производства					
Всего	тысяча рублей	16486			
Раздел E Производство и распределение электроэнергии, газа и воды					
Муниципальная собственность	тысяча рублей	6049			
Всего	тысяча рублей	237115			
Раздел G Оптовая и розничная торговля; ремонт автотранспортных средств, мотоциклов, бытовых изделий и предметов личного пользования					
Муниципальная собственность	тысяча рублей	479			
Всего	тысяча рублей	479			
Раздел H Гостиницы и рестораны					
Всего	тысяча рублей	17576			
Раздел I Транспорт и связь					
Всего	тысяча рублей	49081			
Раздел K Операции с недвижимым имуществом, аренда и предоставление услуг					
Всего	тысяча рублей	21144			
Раздел N Здравоохранение и предоставление социальных услуг					
Всего	тысяча рублей	8793			
Раздел O Предоставление прочих коммунальных, социальных и персональных услуг					
Всего	тысяча рублей	102947			
Кредиторская задолженность					
Всего					
Муниципальная собственность	тысяча рублей	20305			
Всего	тысяча рублей	4226488	11161073	11925710	
Раздел С Добыча полезных ископаемых					
Всего	тысяча рублей	3560149			
Раздел D Обрабатывающие производства					
Всего	тысяча рублей	8605			

Программа комплексного развития систем коммунальной инфраструктуры муниципального образования город Кировск с подведомственной территорией на период 2011-2013 годы и на перспективу до 2020 года

Раздел Е Производство и распределение электроэнергии, газа и воды					
Муниципальная собственность	тысяча рублей	13714			
Всего	тысяча рублей	403862			
Раздел G Оптовая и розничная торговля; ремонт автотранспортных средств, мотоциклов, бытовых изделий и предметов личного пользования					
Муниципальная собственность	тысяча рублей	6591			
Всего	тысяча рублей	6591			
Раздел H Гостиницы и рестораны					
Всего	тысяча рублей	97257			
Раздел I Транспорт и связь					
Всего	тысяча рублей	43880			
Раздел K Операции с недвижимым имуществом, аренда и предоставление услуг					
Всего	тысяча рублей	22350			
Раздел N Здравоохранение и предоставление социальных услуг					
Всего	тысяча рублей	12934			
Раздел O Предоставление прочих коммунальных, социальных и персональных услуг					
Всего	тысяча рублей	70860			
Задолженность по платежам в бюджет из общей суммы кредиторской задолженности					
Всего					
Муниципальная собственность	тысяча рублей	2027			
Всего	тысяча рублей	697997	881386	2001722	
Раздел C Добыча полезных ископаемых					
Всего	тысяча рублей	643859			
Раздел D Обрабатывающие производства					
Всего	тысяча рублей	357			
Раздел E Производство и распределение электроэнергии, газа и воды					
Муниципальная собственность	тысяча рублей	1754			
Всего	тысяча рублей	11937			

Программа комплексного развития систем коммунальной инфраструктуры муниципального образования город Кировск с подведомственной территорией на период 2011-2013 годы и на перспективу до 2020 года

Раздел G Оптовая и розничная торговля; ремонт автотранспортных средств, мотоциклов, бытовых изделий и предметов личного пользования					
Муниципальная собственность	тысяча рублей	273			
Всего	тысяча рублей	273			
Раздел H Гостиницы и рестораны					
Всего	тысяча рублей	3910			
Раздел I Транспорт и связь					
Всего	тысяча рублей	7497			
Раздел K Операции с недвижимым имуществом, аренда и предоставление услуг					
Всего	тысяча рублей	9032			
Раздел N Здравоохранение и предоставление социальных услуг					
Всего	тысяча рублей	1428			
Раздел O Предоставление прочих коммунальных, социальных и персональных услуг					
Всего	тысяча рублей	19704			
Задолженность по платежам в государственные внебюджетные фонды из общей суммы кредиторской задолженности					
Всего					
Муниципальная собственность	тысяча рублей	955			
Всего	тысяча рублей	180536	153088	214792	
Раздел C Добыча полезных ископаемых					
Всего	тысяча рублей	161488			
Раздел D Обрабатывающие производства					
Всего	тысяча рублей	2529			
Раздел E Производство и распределение электроэнергии, газа и воды					
Муниципальная собственность	тысяча рублей	784			
Всего	тысяча рублей	1262			
Раздел G Оптовая и розничная торговля; ремонт автотранспортных средств, мотоциклов, бытовых изделий и предметов личного пользования					

Программа комплексного развития систем коммунальной инфраструктуры муниципального образования город Кировск с подведомственной территорией на период 2011-2013 годы и на перспективу до 2020 года

Муниципальная собственность	тысяча рублей	171			
Всего	тысяча рублей	171			
Раздел Н Гостиницы и рестораны					
Всего	тысяча рублей	2977			
Раздел I Транспорт и связь					
Всего	тысяча рублей	1731			
Раздел К Операции с недвижимым имуществом, аренда и предоставление услуг					
Всего	тысяча рублей	2706			
Раздел N Здравоохранение и предоставление социальных услуг					
Всего	тысяча рублей	1676			
Раздел О Предоставление прочих коммунальных, социальных и персональных услуг					
Всего	тысяча рублей	5996			
Задолженность поставщикам и подрядчикам за товары, работы и услуги из общей суммы кредиторской задолженности					
Всего					
Муниципальная собственность	тысяча рублей	13680			
Всего	тысяча рублей	2421931	5726787	7560732	
Раздел С Добыча полезных ископаемых					
Всего	тысяча рублей	1943624			
Раздел D Обрабатывающие производства					
Всего	тысяча рублей	3022			
Раздел E Производство и распределение электроэнергии, газа и воды					
Муниципальная собственность	тысяча рублей	8111			
Всего	тысяча рублей	325999			
Раздел G Оптовая и розничная торговля; ремонт автотранспортных средств, мотоциклов, бытовых изделий и предметов личного пользования					
Муниципальная собственность	тысяча рублей	5569			
Всего	тысяча рублей	5569			
Раздел H Гостиницы и рестораны					

Программа комплексного развития систем коммунальной инфраструктуры муниципального образования город Кировск с подведомственной территорией на период 2011-2013 годы и на перспективу до 2020 года

Всего	тысяча рублей	78866			
Раздел I Транспорт и связь					
Всего	тысяча рублей	28697			
Раздел К Операции с недвижимым имуществом, аренда и предоставление услуг					
Всего	тысяча рублей	2226			
Раздел N Здравоохранение и предоставление социальных услуг					
Всего	тысяча рублей	5438			
Раздел O Предоставление прочих коммунальных, социальных и персональных услуг					
Всего	тысяча рублей	28490			
Задолженность по полученным займам и кредитам					
Всего					
Всего	тысяча рублей	3409004	31635624	43868184	
Раздел C Добыча полезных ископаемых					
Всего	тысяча рублей	3355245			
Раздел I Транспорт и связь					
Всего	тысяча рублей	32450			
Раздел O Предоставление прочих коммунальных, социальных и персональных услуг					
Всего	тысяча рублей	21309			
Количество организаций представивших отчет					
Всего					
Муниципальная собственность	единица	2			
Всего	единица	12	13	13	
Раздел C Добыча полезных ископаемых					
Всего	единица	1			
Раздел D Обрабатывающие производства					
Всего	единица	1			
Раздел E Производство и распределение электроэнергии, газа и воды					
Муниципальная собственность	единица	1			
Всего	единица	2			
Раздел G Оптовая и розничная торговля; ремонт автотранспортных средств,					

Программа комплексного развития систем коммунальной инфраструктуры муниципального образования город Кировск с подведомственной территорией на период 2011-2013 годы и на перспективу до 2020 года

мотоциклов, бытовых изделий и предметов личного пользования					
Муниципальная собственность	единица	1			
Всего	единица	1			
Раздел Н Гостиницы и рестораны					
Всего	единица	2			
Раздел I Транспорт и связь					
Всего	единица	2			
Раздел К Операции с недвижимым имуществом, аренда и предоставление услуг					
Всего	единица	1			
Раздел N Здравоохранение и предоставление социальных услуг					
Всего	единица	1			
Раздел О Предоставление прочих коммунальных, социальных и персональных услуг					
Всего	единица	1			
Количество убыточных организаций					
Всего					
Всего	единица	3	4	5	
Раздел Е Производство и распределение электроэнергии, газа и воды					
Всего	единица	1			
Раздел Н Гостиницы и рестораны					
Всего	единица	1			
Раздел N Здравоохранение и предоставление социальных услуг					
Всего	единица	1			
Количество прибыльных организаций					
Всего					
Муниципальная собственность	единица	2			
Всего	единица	9	9	8	
Раздел С Добыча полезных ископаемых					
Всего	единица	1			
Раздел D Обрабатывающие производства					
Всего	единица	1			

Программа комплексного развития систем коммунальной инфраструктуры муниципального образования город Кировск с подведомственной территорией на период 2011-2013 годы и на перспективу до 2020 года

Раздел Е Производство и распределение электроэнергии, газа и воды					
Муниципальная собственность	единица	1			
Всего	единица	1			
Раздел G Оптовая и розничная торговля; ремонт автотранспортных средств, мотоциклов, бытовых изделий и предметов личного пользования					
Муниципальная собственность	единица	1			
Всего	единица	1			
Раздел H Гостиницы и рестораны					
Всего	единица	1			
Раздел I Транспорт и связь					
Всего	единица	2			
Раздел K Операции с недвижимым имуществом, аренда и предоставление услуг					
Всего	единица	1			
Раздел O Предоставление прочих коммунальных, социальных и персональных услуг					
Всего	единица	1			
Финансовый результат убыточных организаций					
Всего					
Всего	тысяча рублей	59626	208509	371664	
Раздел E Производство и распределение электроэнергии, газа и воды					
Всего	тысяча рублей	23471			
Раздел H Гостиницы и рестораны					
Всего	тысяча рублей	20336			
Раздел N Здравоохранение и предоставление социальных услуг					
Всего	тысяча рублей	15819			
Финансовый результат прибыльных организаций					
Всего					
Муниципальная собственность	тысяча рублей	484			
Всего	тысяча рублей	12892166	3292622	32665540	
Раздел C Добыча полезных ископаемых					

Программа комплексного развития систем коммунальной инфраструктуры муниципального образования город Кировск с подведомственной территорией на период 2011-2013 годы и на перспективу до 2020 года

Всего	тысяча рублей	12805602			
Раздел D Обрабатывающие производства					
Всего	тысяча рублей	5018			
Раздел E Производство и распределение электроэнергии, газа и воды					
Муниципальная собственность	тысяча рублей	170			
Всего	тысяча рублей	170			
Раздел G Оптовая и розничная торговля; ремонт автотранспортных средств, мотоциклов, бытовых изделий и предметов личного пользования					
Муниципальная собственность	тысяча рублей	314			
Всего	тысяча рублей	314			
Раздел H Гостиницы и рестораны					
Всего	тысяча рублей	2207			
Раздел I Транспорт и связь					
Всего	тысяча рублей	8458			
Раздел K Операции с недвижимым имуществом, аренда и предоставление услуг					
Всего	тысяча рублей	9460			
Раздел O Предоставление прочих коммунальных, социальных и персональных услуг					
Всего	тысяча рублей	60937			
Удельный вес убыточных организаций в общем числе организаций					
Всего					
Всего	процент	25	30.77	38.46	
Раздел E Производство и распределение электроэнергии, газа и воды					
Всего	процент	50			
Раздел H Гостиницы и рестораны					
Всего	процент	50			
Раздел N Здравоохранение и предоставление социальных услуг					
Всего	процент	100			
Удельный вес прибыльных организаций в общем числе организаций					

Программа комплексного развития систем коммунальной инфраструктуры муниципального образования город Кировск с подведомственной территорией на период 2011-2013 годы и на перспективу до 2020 года

Всего					
Муниципальная собственность	процент	100			
Всего	процент	75	69.23	61.54	
Раздел С Добыча полезных ископаемых					
Всего	процент	100			
Раздел D Обрабатывающие производства					
Всего	процент	100			
Раздел E Производство и распределение электроэнергии, газа и воды					
Муниципальная собственность	процент	100			
Всего	процент	50			
Раздел G Оптовая и розничная торговля; ремонт автотранспортных средств, мотоциклов, бытовых изделий и предметов личного пользования					
Муниципальная собственность	процент	100			
Всего	процент	100			
Раздел H Гостиницы и рестораны					
Всего	процент	50			
Раздел I Транспорт и связь					
Всего	процент	100			
Раздел K Операции с недвижимым имуществом, аренда и предоставление услуг					
Всего	процент	100			
Раздел O Предоставление прочих коммунальных, социальных и персональных услуг					
Всего	процент	100			

Сведения о выданных разрешениях о строительстве

Показатели	Ед. измерения	2013	2014	2015	2016
Количество выданных разрешений на строительство	единица	13	14	6	
Количество выданных разрешений на ввод объектов в эксплуатацию	единица	6	8	8	

Муниципальные услуги

Показатели	Ед. измерения	2013	2014	2015	2016

Программа комплексного развития систем коммунальной инфраструктуры муниципального образования город Кировск с подведомственной территорией на период 2011-2013 годы и на перспективу до 2020 года

Число заявителей-граждан, обратившихся за получением муниципальных услуг	человек	74804			
Число заявителей-граждан, обратившихся за получением муниципальных услуг в электронном виде	человек	10			
Число заявителей-граждан, обратившихся за получением государственных услуг в электронной форме, предоставляемых органом местного самоуправления при осуществлении отдельных государственных полномочий, переданных федеральными законами и законами субъектов РФ	человек	36			